

Urząd Gminy Czarny Bór

ul. Główna 18
58-379 Czarny Bór
t: (74) 845 01 39
@: sekretariat@czarny-bor.pl
www.czarny-bor.pl

Czarny Bór, 14 grudnia 2024 r.

Zamawiający:

Gmina Czarny Bór
ul. Główna 18, Czarny Bór

UCZESTNICY POSTĘPOWANIA

Nazwa postępowania: Przebudowa ciągu pieszego wzdłuż drogi wojewódzkiej 367 na odcinku między ulicą Zamkową a ulicą Słoneczną w Czarnym Borze (powtórzone 2)

Numer referencyjny postępowania: GKR.272.60.2.2024.NJ

Adres strony internetowej prowadzonego postępowania: https://platformazakupowa.pl/pn/czarny_bor

WYJAŚNIENIA I ZMIANA TREŚCI SPECYFIKACJI WARUNKÓW ZAMÓWIENIA – dalej: SWZ

- I. Zamawiający informuje, że w terminie określonym zgodnie z art. 284 ust. 2 ustawy z dnia 11 września 2019 r. (tj. Dz. U. z 2024 r., poz. 1320) – dalej: ustawa Pzp, wykonawcy zwrócili się do zamawiającego z wnioskiem o wyjaśnienie treści SWZ. W związku z powyższym zamawiający udziela następujących wyjaśnień:

Pytanie 1	Proszę o wyjaśnienie trybu postępowania – w pkt 2.2 SWZ jest informacja o trybie podstawowym art. 275 pkt 2 ustawy pzp z ograniczeniem liczby wykonawców do 3 zaproszonych do negocjacji, natomiast w pkt 2.8 SWZ jest informacja, że Zamawiający nie przewiduje możliwości wyboru oferty najkorzystniejszej z zastosowaniem aukcji elektronicznej ani z możliwością prowadzenia negocjacji. Prosimy o wyjaśnienie
Odpowiedź	Zamawiający informuje, że niniejsze postępowanie o udzielenie zamówienie publicznego prowadzi w trybie podstawowym z zastosowaniem procedury, o której mowa w art. 275 pkt 2 ustawy Pzp
Pytanie 2	Proszę o wyjaśnienie potrzeby dysponowania kierownikiem budowy posiadającym uprawnienia budowlane do kierowania robotami w specjalności konstrukcyjno – budowlanej bez ograniczeń. W związku z robotami drogowymi, które ogłosił Zamawiający uprawnienia budowlane do kierowania robotami w specjalności drogowej są wystarczające do wykonania przedmiotowego zamówienia. Prosimy o zmianę wymogu w SWZ
Odpowiedź	Zamawiający nie dokonuje zmiany warunku udziału w postępowaniu w zakresie zdolności zawodowej wykonawcy. Jednocześnie wyjaśnia, że uprawnienia budowlane w specjalności konstrukcyjno – budowlanej bez ograniczeń uprawniają do projektowania konstrukcji obiektu lub kierowania robotami budowlanymi w odniesieniu do konstrukcji oraz architektury obiektu. Zakres niniejszego zamówienia obejmuje, zgodnie z projektem, zagospodarowanie terenu wraz z niezbędną infrastrukturą techniczną w branżach architektonicznej, instalacji elektrycznych i architektury krajobrazu.
Pytanie 3	Proszę o wyjaśnienie § 3 ust. 3 pkt 23) projektu umowy: obowiązek sporządzenia ekspertyzy przyrodniczej na obecność ptaków chronionych przed rozpoczęciem wycinki drzew – w dokumentacji drzewa do wycinki nie występują; § 3 ust. 3 pkt 24) projektu umowy: po wykonaniu wycinki drzew poddanie pozyskanego drewna klasyfikacji i wycenie oraz sporządzenie stosownego wykazu odbiorczego drewna przez leśnika (...) Prosimy o wyjaśnienie i korektę
Odpowiedź	Zamawiający wskazuje, że na brzmienie § 3 ust. 3 pkt 23) projektowanych postanowień umowy: „sporządzenie ekspertyzy przyrodniczej na obecność ptaków chronionych przed rozpoczęciem wycinki drzew; sporządzoną ekspertyzę wykonawca przekaże zamawiającemu w terminie do 7 dni od dnia jej sporządzenia (jeśli dotyczy)”. Jeśli dotyczy – oznacza, że wymóg jest konieczny, jeśli zajdzie konieczność wycinki drzew.
Pytanie 4	Proszę o zmianę zapisów § 9 ust. 3 projektu umowy: z „Łączna maksymalna wysokość kar umownych nie może przekroczyć 40 % wartości wynagrodzenia brutto określonego w § 6 ust. 1 umowy” na „Łączna maksymalna wysokość kar umownych nie może przekroczyć 20 % wartości wynagrodzenia brutto określonego w § 6 ust. 1 umowy”.
Odpowiedź	Zamawiający informuje, że nie dokonuje zmiany brzmienia § 9 ust. 3 Projektowanych postanowień umowy
Pytanie 5	Proszę o zmniejszenie sumy ubezpieczenia wymaganej polisy (od odpowiedzialności cywilnej) ze 100% wynagrodzenia brutto określonego w § 6 ust. 1 umowy na 70% wynagrodzenia brutto określonego w § 6 ust. 1 umowy
Odpowiedź	Zamawiający informuje, że nie dokonuje zmiany sumy ubezpieczenia określonej w treści § 12 ust. 1

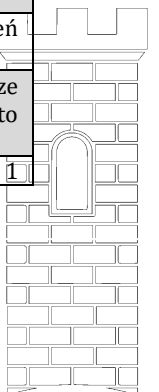

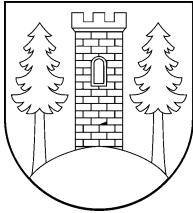

Urząd Gminy Czarny Bór

ul. Główna 18
58-379 Czarny Bór
t: (74) 845 01 39
@: sekretariat@czarny-bor.pl
www.czarny-bor.pl

	Projektowanych postanowień umowy
Pytanie 6	Proszę dodanie w § 16 projektu umowy punktu dotyczącego możliwości odstąpienia od umowy przez Wykonawcę w związku z brakiem zapłaty faktury
Odpowiedź	Zamawiający, na mocy art. 286 ust. 2 ustawy Pzp, zmienia treść SWZ w ten sposób, że w Projektowanych postanowieniach umowy w § 16 ust. 1 pkt 2 dodaje lit. b) o treści: „w związku z brakiem zapłaty faktury”.
Pytanie 7	Proszę o podanie informacji za pomocą czego prócz zaprawy montażowej zamontować prefabrykowane osłony betonowe do istniejącej konstrukcji mostu? Chcąc zachować dylatację między prefabrykowaną osłoną a boczną ścianą konstrukcji mostu, ze względu na wagę oraz kształt nakrywy – kątownik, środek ciężkości uniemożliwia utrzymanie jej w pozycji przedstawionej w projekcie tylko za pomocą zaprawy montażowej
Odpowiedź	<p>Zamawiający wyjaśnia, że dylatacja między prefabrykowaną osłoną a boczną ścianą konstrukcji mostu zaprojektowana jest ze względu na pracę poszczególnych elementów, ze względów estetycznych oraz ze względu na to, że ściana boczna mostu nie jest równą płaszczyzną. Zatem szerokość dylatacji będzie zmienna. W celu utrzymania pozycji przedstawionej na projekcie, poza zaprawą montażową, należy pod poszczególnymi prefabrykatami umieścić odpowiedniej szerokości krawędzi lub profil aluminiowy zgodnie z detalem przedstawionym poniżej:</p> <p>krawędziak drewniany 3,5x12x40 umiejscowiony w osiach słupów mocowania balustrad mocowany dwoma kotwami świdrowymi #6 można zastąpić profilem aluminiowym C-owym długości 15cm</p>
Pytanie 8	W załączony do postępowania przetargowego przedmiarze w poz. od 79 do 93 opisane jest, że bylinami i trawami ozdobnymi mamy obsadzić kwietniki, ale w projekcie one nie występują? Proszę o wyjaśnienie
Odpowiedź	Zamawiający doprecyzowując opis przedmiotu zamówienia wskazuje, że miejsca nasadzeń – zgodnie z rys 1. PROJEKT NASADZEŃ
Pytanie 9	Proszę o podanie informacji jakie założenia należy przyjąć do pozycji 101 przedmiaru – ręczna pielęgnacja trawników dywanowych na terenie płaskim? Czy tak jak w przypadku nasadzeń zakres robót obejmuje podlewanie i nawożenie, z jaką częstotliwością należy kosić trawnik?
Odpowiedź	<p>Zamawiający doprecyzowując opis przedmiotu zamówienia wskazuje, że na całym terenie opracowania po zakończeniu robót brukarskich, budowlanych, sadzenia roślin, należy odtworzyć nawierzchnię trawiastą mieszkanką traw o podwyższonej odporności na użytkowanie, posiadająca zdolność do szybkiej regeneracji oraz do miejsc nasłonecznionych, o zwiększonym ryzyku zasolenia. Nasiona traw najczęściej występują w postaci gotowych mieszanek z nasion różnych gatunków. Gotowa mieszanka traw powinna mieć oznaczony procentowy skład gatunkowy, klasę, numer normy, wg której została wyprodukowana, a także cechy decydujące o jakości mieszanki nasion, jak:</p> <ul style="list-style-type: none">– rzeczywistą siłę kiełkowania nasion,– rzeczywistą czystość nasion,– wilgotność,– zdrowotność,

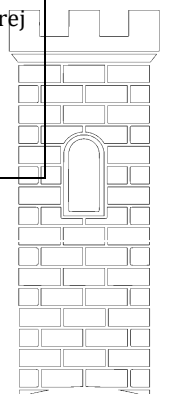

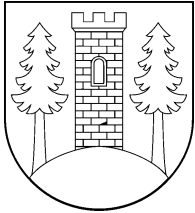

Urząd Gminy Czarny Bór

ul. Główna 18
58-379 Czarny Bór
t: (74) 845 01 39
@: sekretariat@czarny-bor.pl
www.czarny-bor.pl

	<ul style="list-style-type: none">- wartość użytkową <p>Pielęgnacja trawników (okres dwuletni):</p> <ul style="list-style-type: none">- pierwsze koszenie powinno być przeprowadzone, gdy trawa osiągnie ok. 10 cm,- następne koszenia powinny się odbywać na bieżąco, gdy wysokość trawy przekroczy 10 cm,- ostatnie, przedzimowe koszenie trawników powinno być wykonane z miesięcznym wyprzedzeniem spodziewanego nastania mrozów, tj. w pierwszej połowie października,- koszenia trawników w całym okresie pielęgnacji powinny odbywać się często i w regularnych odstępach czasu,- chwasty trwałe w pierwszym okresie należy usuwać ręcznie, środki chwastobójcze o działaniu selektywnym należy stosować z dużą ostrożnością i dopiero po okresie 6 m-cy od założenia trawnika,- trawniki wymagają nawożenia mineralnego – ok. 3 kg NPK na 1 ar w ciągu roku, dostarczonego w 2-3 partiach. Mieszanki nawozów należy przygotować tak, aby trawom zapewnić składniki wymagane w poszczególnych porach roku: wiosną – mieszanki z przewagą azotu, od połowy lata – ograniczyć azot, zwiększając dawki potasu i fosforu, ostatnie nawożenie nie powinno zawierać azotu, lecz tylko fosfor i potas. <p>Wykonawca zobowiązany jest prowadzić dziennik prac, w którym dokonywać będzie wpisu w każdym dniu pracy wyszczególniając datę i zakres wykonanych prac. Wszystkie prace opisane w przedmiocie zamówienia należy wykonywać zgodnie ze sztuką ogrodniczą, ustawą z dnia 16 kwietnia 2004r. o ochronie przyrody (Dz. U. z 2022r., poz. 916 ze zm.), ustawą z dnia 27 kwietnia 2001 r. Prawo ochrony środowiska (Dz. U. z 2022 r., poz. 2556 ze zm.), zgodnie z obowiązującymi normami, zapewniając uzyskanie należytego efektu estetycznego.</p>
Pytanie 10	Proszę o wyjaśnienie jak mają być sterowane słupki blokujące?
Odpowiedź	Zamawiający wyjaśnia, że słupki automatyczne powinny być sterowane przez pilota zdalnego sterowania oraz aplikację (centrala sterująca)
Pytanie 11	Proszę o wyjaśnienie jak mają działać słupki w przypadku np. pożaru (odblokowanie awaryjne, sos)?
Odpowiedź	Zamawiający wyjaśnia, że w przypadku awarii zasilania 230V słupki pozostają w pozycji podniesionej – możliwe ręczne opuszczenie/sterowanie. Możliwość pracy awaryjnej za pośrednictwem zasilacza UPS – wykonanie odpowiedniej instalacji elektrycznej
Pytanie 12	Proszę o wyjaśnienie sposobu odwodnienia słupków blokujących (brak rozwiązań projektowych)?
Odpowiedź	Zamawiający wyjaśnia, że odwodnienie słupków automatycznych poprzez wykonanie drenażu wykopu: należy przygotować wykop o wymiarach min. 900x900 mm o głębokości 1300 mm, a następnie wykonać podłoże żwirowe drenażowe o grubości min. 300 mm (żwir o ziarnistości 8/20 dla zapewnienia dobrego drenażu). Przed włożeniem skrzynki fundamentowej do wykopu należy sprawdzić, czy żwir jest dobrze ubity oraz przeprowadzić test drenażu wg instrukcji producenta słupków automatycznych.
Pytanie 13	Proszę o potwierdzenie wymaganych wymiarów słupków blokujących, wymiary słupka w załączniku do sst i na rysunku detalu różnią się
Odpowiedź	Zamawiający doprecyzowując opis przedmiotu zamówienia potwierdza, że słupki są automatyczne wg detalu. Poniżej szczegółowy opis: 1) zmiana ilości słupków automatycznych – w dokumentacji projektowej oraz przedmiarze robót: <ul style="list-style-type: none">- ilość 6 słupków – zostaje zmieniona na 5 słupków,- od strony ul. Słonecznej pozostają 3 słupki, natomiast od strony ul. Zamkowej zamontowane zostaną 2 słupki,- przy krawędzi ciągu na terenie przyległego zieleńca ustawione zostaną bloki (głazy) z melafiru; 2) słupki automatyczne – opis produktu: <ul style="list-style-type: none">- automatyczny słupek drogowy z wbudowaną pompą hydrauliczną o wymiarach 700 - 820 mm (wysokość) i 6 mm (grubość), średnica 250 – 30 mm,- słupek drogowy stalowy ocynkowany malowany proszkowo w kolorze czarnym ciemnoszarym - RAL 9005 (farba mikrostrukturalna),- wyposażone w diody LED i pasek odblaskowy,- skrzynka fundamentowa i słupek zgodne z normą EN124 (odporność na nacisk 25T),- regulowana i niezależna pompa hydrauliczna w każdym słupku,

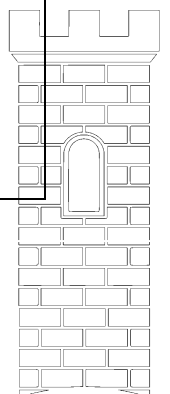

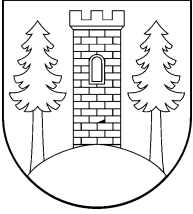

Urząd Gminy Czarny Bór

ul. Główna 18
58-379 Czarny Bór
t: (74) 845 01 39
@: sekretariat@czarny-bor.pl
www.czarny-bor.pl

- centrala sterująca,
- w przypadku awarii zasilania 230V słupek pozostaje w pozycji podniesionej – możliwe ręczne opuszczenie,
- możliwość pracy awaryjnej bez zasilania 230V za pośrednictwem zasilacza UPS – wykonanie odpowiedniej instalacji elektrycznej,
- funkcja WSZYSTKIE W GÓRĘ – WSZYSTKIE W DÓŁ, KROK-PO-KROKU dla jednego słupka lub dla wszystkich słupków,
- ogrzewanie skrzynki fundamentowej oraz sygnalizator akustyczny.

PRZYKŁADOWE SŁUPKI – SCHEMAT:

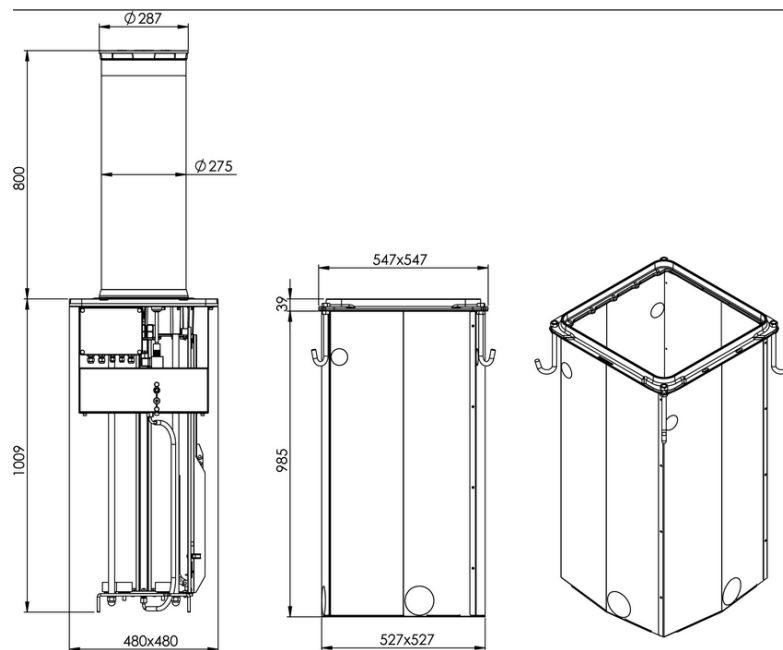

PRZYKŁADOWE SŁUPKI – WYGLĄD ZEWNĘTRZNY:

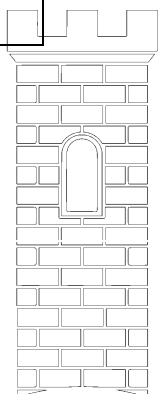

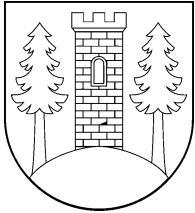

Urząd Gminy Czarny Bór

ul. Główna 18
58-379 Czarny Bór
t: (74) 845 01 39
@: sekretariat@czarny-bor.pl
www.czarny-bor.pl

	
Pytanie 14	Czy projektant projektując ławki na planie koła korzystał z typowego rozwiązania jakiegoś producenta, ponieważ żaden z odnalezionych przez nas producentów oferujących podobne rozwiązania, nie ma w ofercie ławek na planie koła o projektowanej średnicy?
Odpowiedź	Zamawiający dopuszcza rozwiązania równoważne

Pozostałe zapisy SWZ pozostają bez zmian.

II. Zamawiający działając na podstawie art. 284 ust. 1 i ust. 3 ustawy Pzp, informuje, że zmianie ulega termin składania ofert.

Zmiana terminu składania ofert podyktowana jest koniecznością umożliwienia wykonawcom zapoznanie się z udzielonymi odpowiedziami (wyjaśnieniami) i przygotowanie ofert.

W związku z powyższym, zamawiający wprowadza zmiany do treści SWZ odnośnie do terminu składania i otwarcia ofert oraz terminu związania ofertą i tak:

- 1) termin składania ofert upływa 19 grudnia 2024 r. o godz. 16:00;
- 2) otwarcie ofert odbędzie się 19 grudnia 2024 r. o godz. 16:30;

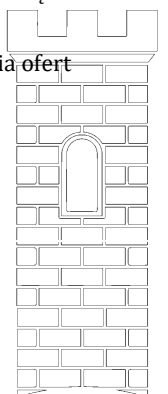

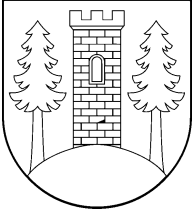

Urząd Gminy Czarny Bór

ul. Główna 18
58-379 Czarny Bór
t: (74) 845 01 39
@: sekretariat@czarny-bor.pl
www.czarny-bor.pl

3) wykonawca związany jest ofertą do dnia 17 stycznia 2025 r. (do końca dnia).

Podane zmiany prowadzą do zmiany treści ogłoszenia o zamówieniu, o numerze 2024/BZP 00601092/01, opublikowanego w Biuletynie Zamówień Publicznych w dniu 18 listopada 2024 r.

Ogłoszenie o zmianie ogłoszenia zamawiający udostępnia na stronie internetowej prowadzonego postępowania.

Zmiany są wiążące dla stron.

WÓJT GMINY CZARNY BÓR

/-/ Adam Górecki

