

Widok Ansicht "Z"

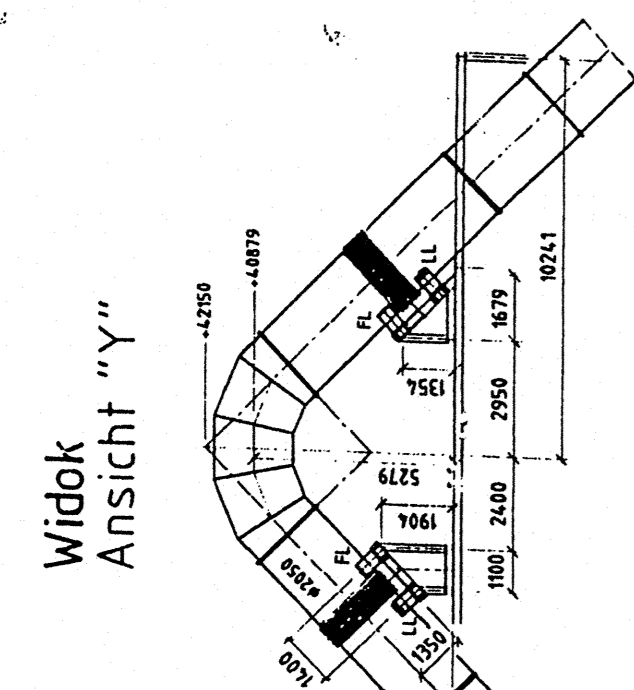

Widok Ansicht "Y"

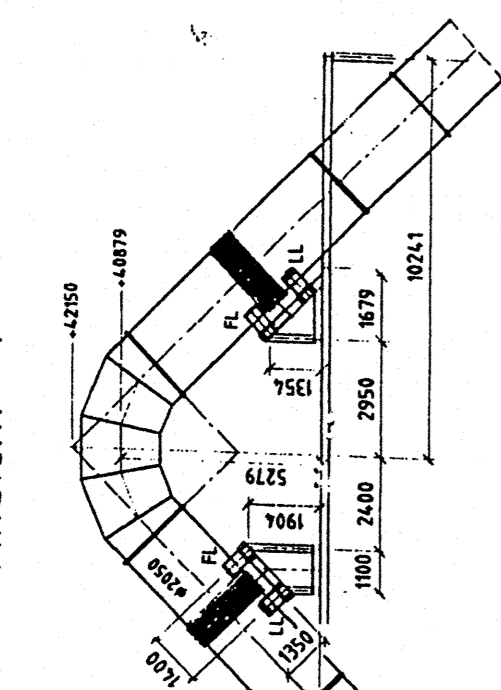

HALA KONCENTRATORÓW

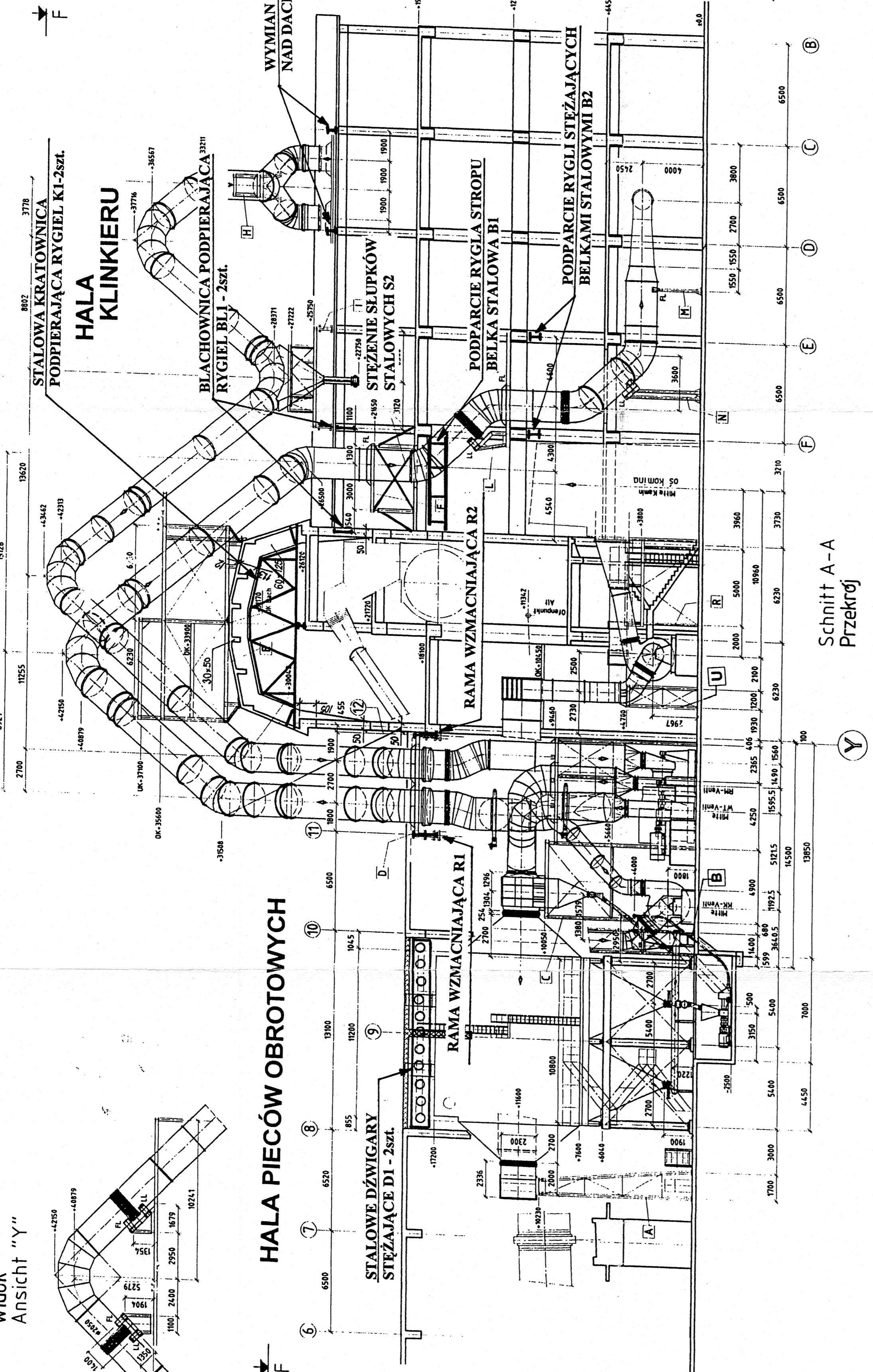

Schnitt A-A
Przekroj

Schnitt G-G
Przekroj

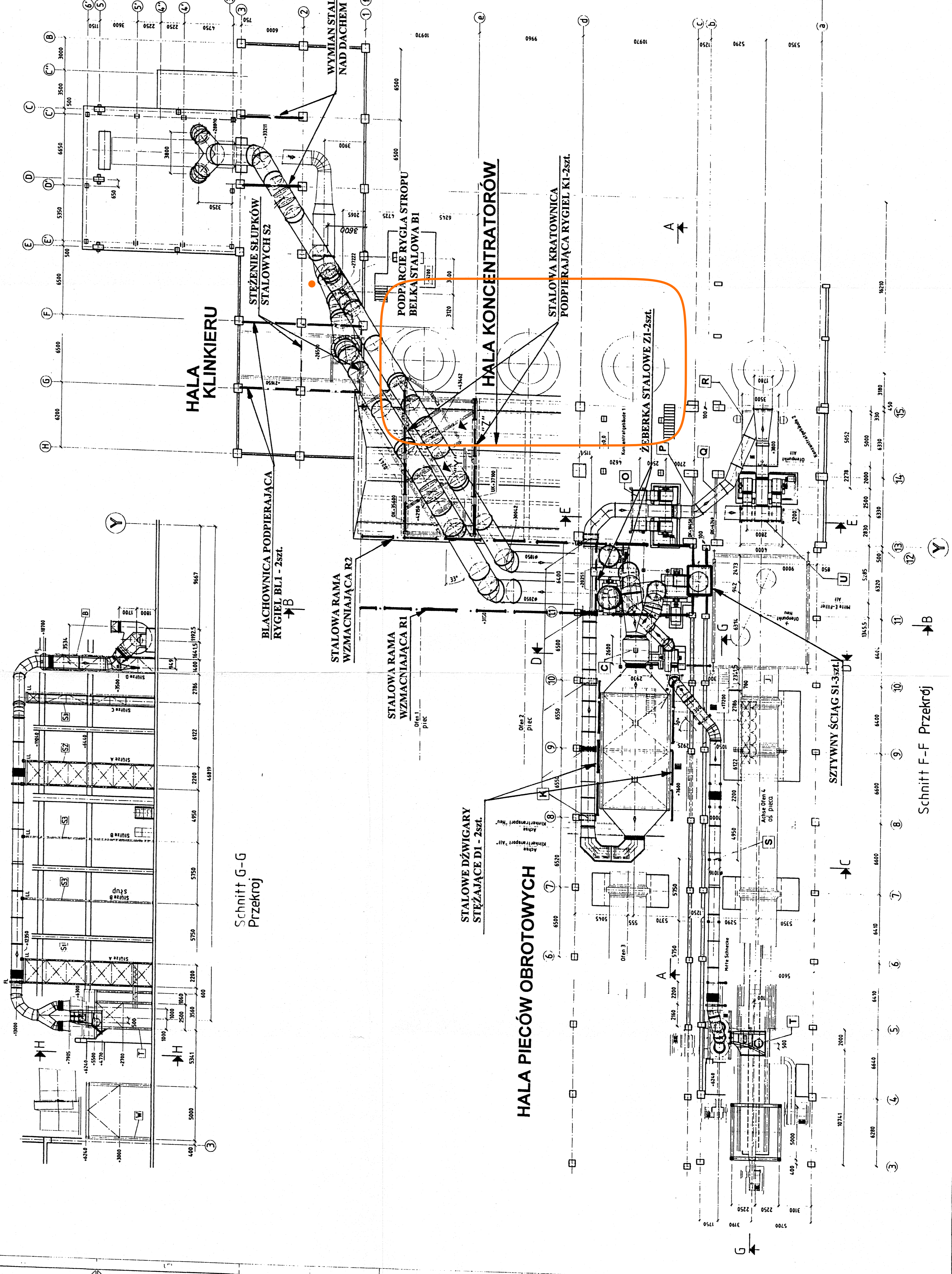
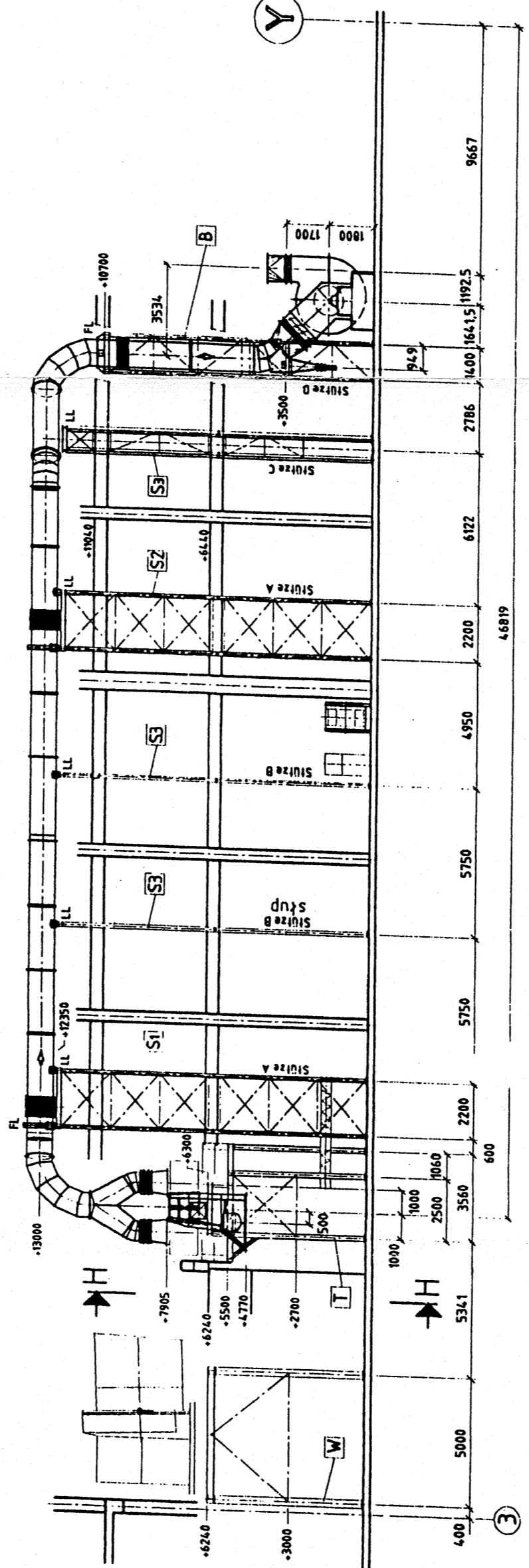

Schnitt F-F
Przekroj

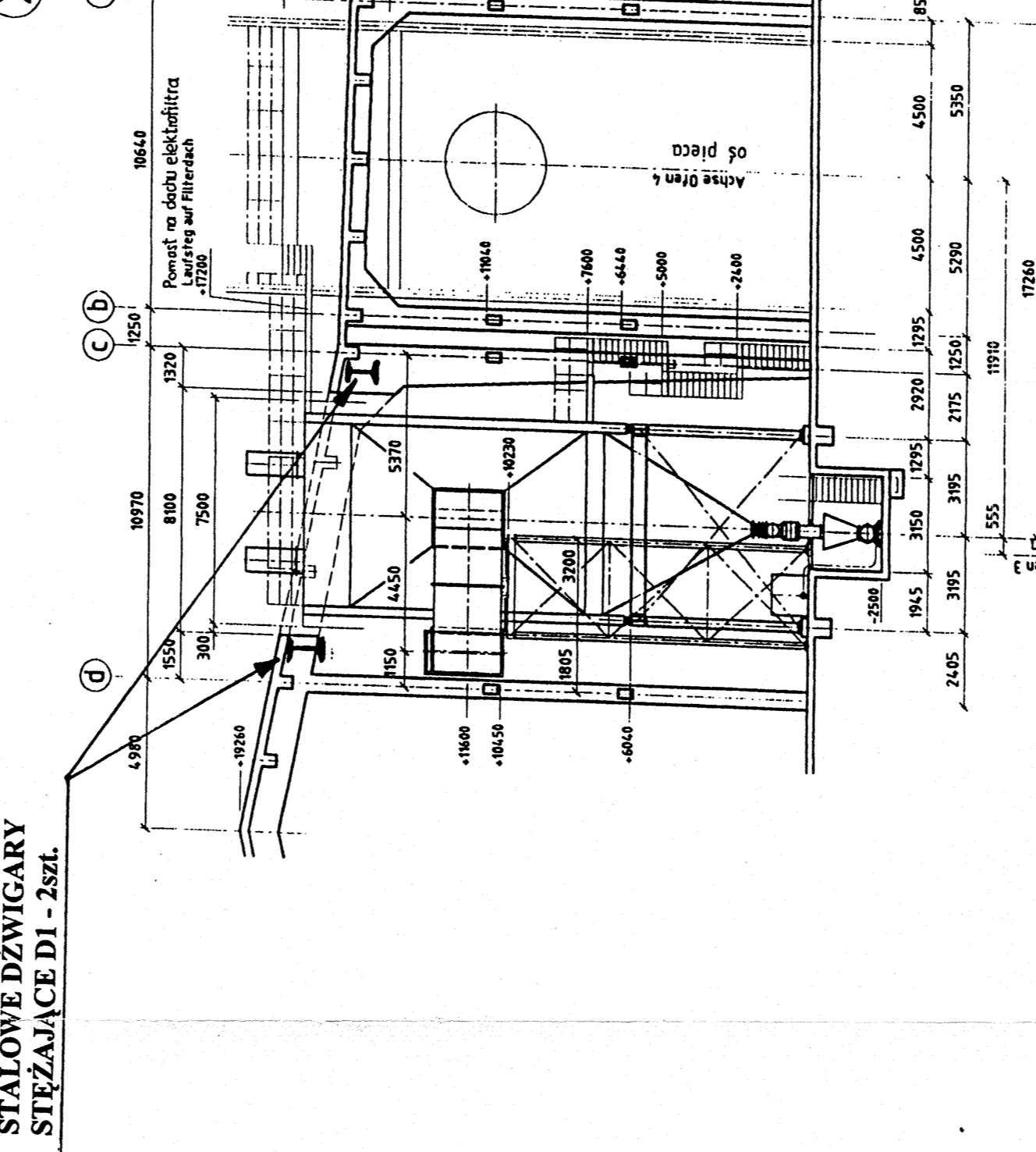

Schnitt C-C
Przekroj

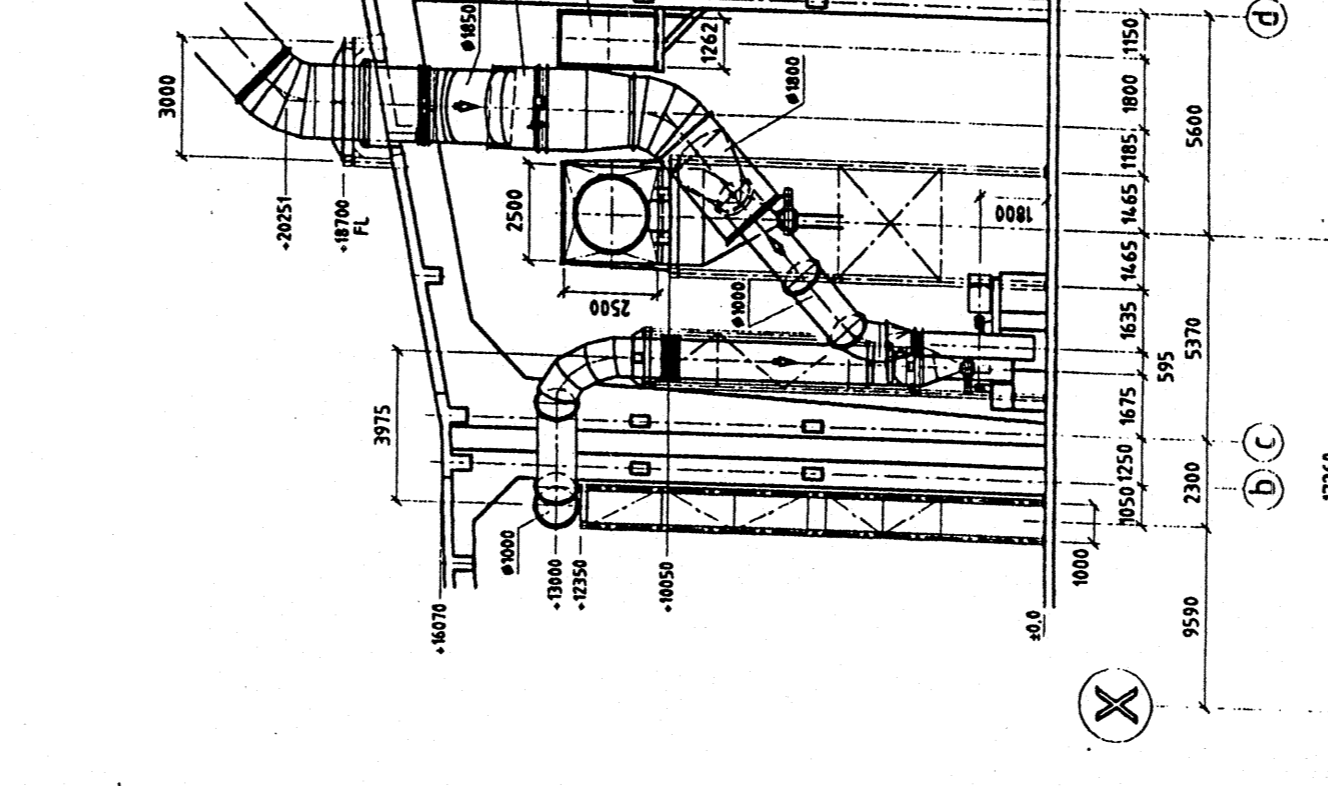

Schnitt D-D
Przekroj

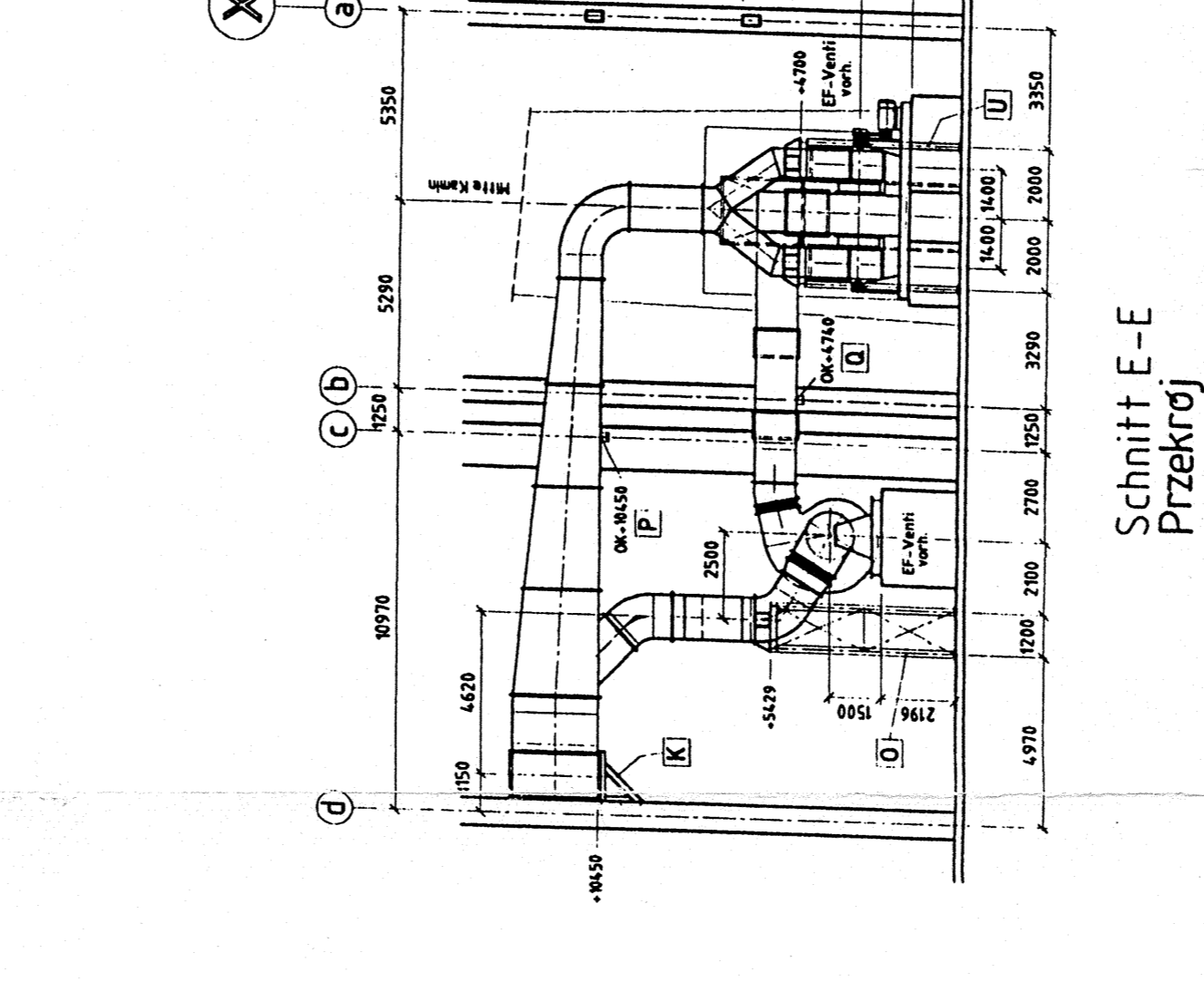

Schnitt E-E
Przekroj

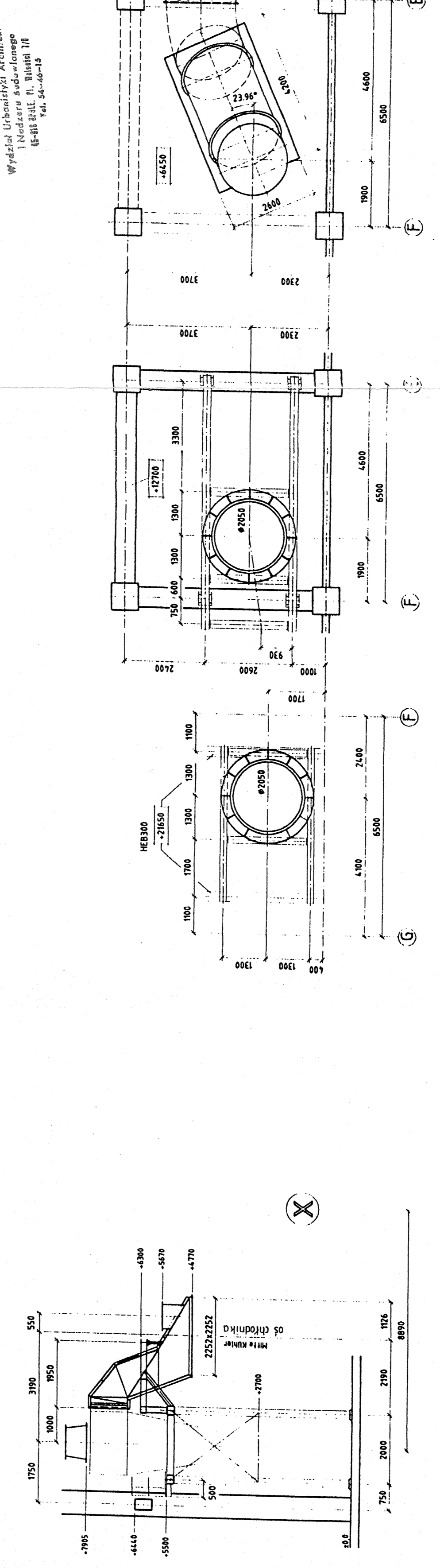

Schnitt H-H
Przekroj

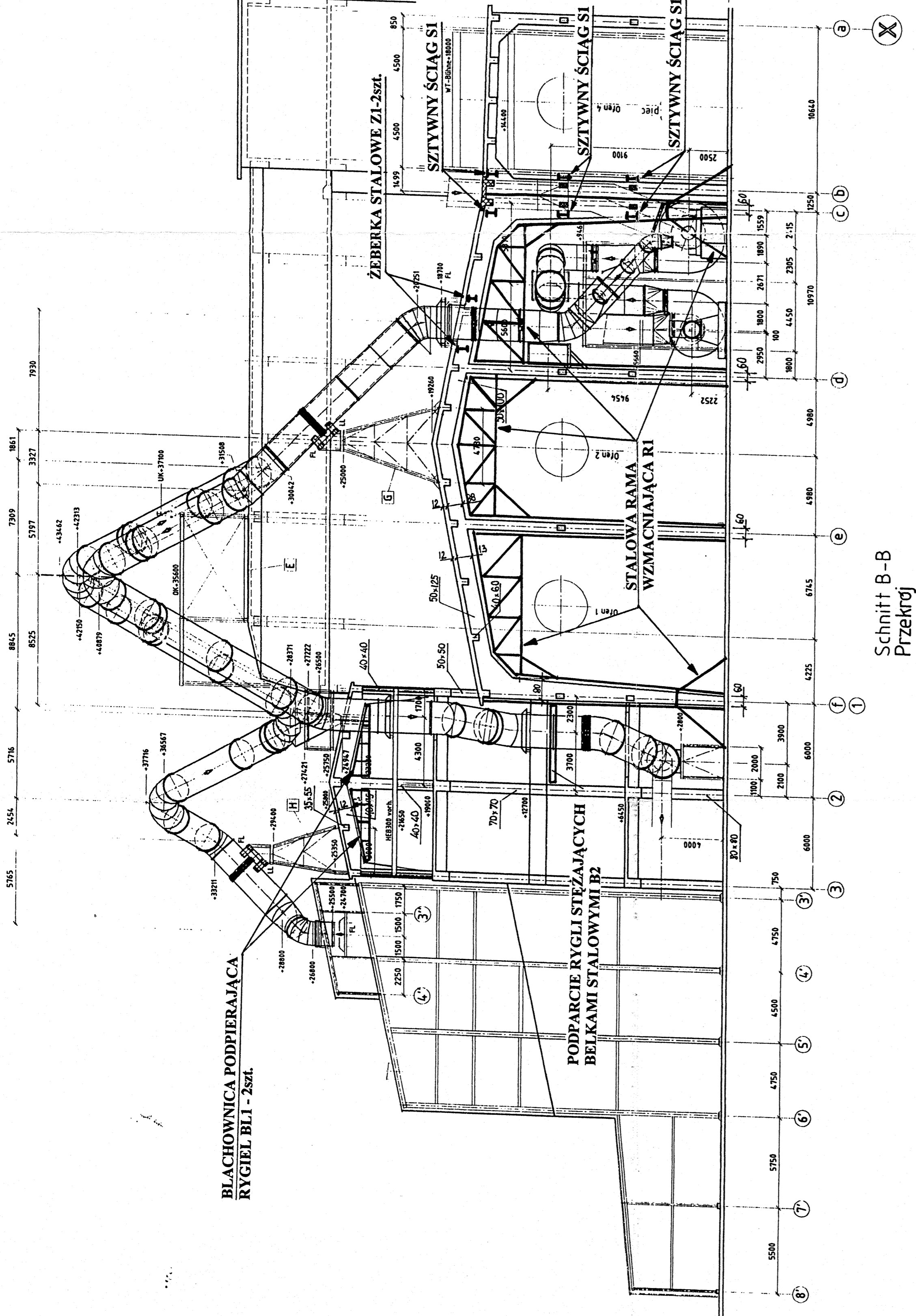

Schnitt B-B
Przekroj

Bühnen Rahmhöhe
Pomosty młyńska surowców
1:100

1:200 - 1:100

polteqor projekt
Sp. z o.o.
ul. Kłobucka 10, 63-400 Wąsosz
tel. 71 720 00 00
www.polteqor.pl

MBM
MBM Projekt
ul. Kłobucka 10, 63-400 Wąsosz
tel. 71 720 00 00
www.mbmprojekt.pl

ODRA Elektro-Filter
Aufstellungsalan, E-Filter
Gaszu-Rückführung Rohmhöhe
Entstaubung Klinkerföhler

RYSIANEK
KONSTRUKCYJNE PRZEBUDOWY
ul. Kłobucka 10, 63-400 Wąsosz
tel. 71 720 00 00
www.rysiandesign.pl

ODRA Elektro-Filter
Aufstellungsalan, E-Filter
Gaszu-Rückführung Rohmhöhe
Entstaubung Klinkerföhler

P 109511-ZEF-3482-0