



Warszawa, 27 marca 2024 r.

OR-D-III.272.159.2023.AS

Uczestnicy postępowania

WYJAŚNIENIA I ZMIANA TREŚCI SPECYFIKACJI WARUNKÓW ZAMÓWIENIA

Dotyczy: postępowania prowadzonego w trybie przetargu nieograniczonego na wykonanie zadania inwestycyjnego pn.: „Budowa siedziby Archiwum Województwa Mazowieckiego”

Zgodnie z art. 135 ust. 1 ustawy z dnia 11 września 2019 roku – Prawo zamówień publicznych (Dz. U. z 2023 r., poz. 1605 ze zm.), zwanej dalej „ustawą”, do Zamawiającego wpłynęły wnioski o wyjaśnienie treści specyfikacji warunków zamówienia (SWZ) w postępowaniu, którego przedmiotem jest **wykonanie zadania inwestycyjnego pn.: „Budowa siedziby Archiwum Województwa Mazowieckiego”**.

Działając na podstawie art. 135 ust. 2 i art. 137 ust. 1 ustawy Zamawiający udziela następujących **wyjaśnień** treści specyfikacji warunków zamówienia oraz **dokonuje zmiany** jej treści:

Pytanie 1.

Prosimy o informację, czy system sterowania gaszenia gazem danego pomieszczenia ma mieć oddzielne czujki detekcji dymu, czy ma wykorzystywać czujki systemu sygnalizacji pożaru ogólnobudynkowego zaprojektowane w tym pomieszczeniu.

Odpowiedź:

Zamawiający wyjaśnia, że system sterowania gaszenia gazem danego pomieszczenia ma wykorzystywać czujki systemu sygnalizacji pożaru ogólnobudynkowego zaprojektowane w tym pomieszczeniu.

Pytanie 2.

Prosimy o uzupełnienie projektu systemu BMS o opis w jaki system ma zarządzać i monitorować systemu SAP, KD, SSWiN, CCTV. Przekazana dokumentacja nie zawiera informacji umożliwiających realizację tego zakresu.

Odpowiedź:

Zamawiający wyjaśnia, że wg opisu technicznego BMS system ma monitorować aktualny stan działania poszczególnych systemów. Projektuje się protokół M-Bus po łączu RS485 natomiast konkretne rozwiązanie może zostać wskazane po określeniu konkretnego producenta na etapie wykonawczym.

Pytanie 3.

Prosimy o uzupełnienie projektu systemu BMS o opis dotyczący zakresu zarządzania i monitorowania oświetlenia budynku i terenu przyległego. Przekazana dokumentacja nie zawiera informacji umożliwiających realizację tego zakresu.

Odpowiedź:

Zamawiający wyjaśnia, że należy wykonać wg schematów AKPiA 22 w ramach dokumentacji projektowej.

Pytanie 4.

Prosimy o przekazanie listy sygnałów monitorowanych i sterowanych dla systemu BMS.

Odpowiedź:

Zamawiający wyjaśnia, że lista sygnałowa wg poszczególnych systemów technicznych instalowanych fizycznie w obiekcie podana będzie przez GW na etapie wykonawczym. Założenia ogólne podano w opisie technicznym BMS.

Pytanie 5.

W przedmiarach robot budowlanych pozycja 121 i 122 występują tablice multisensoryczne. Prosimy o podanie informacji czy są one zakresem przetargu, a jeśli tak prosimy o podanie specyfikacji tablic.

Odpowiedź:

Zamawiający wyjaśnia, że tablice multisensoryczne należy uwzględnić w wycenie: rodzaj i wielkość tablic zgodnie ze schematem dostępności – rys. nr AD-04, opisem wykonawczym do projektu architektury wewnątrz pkt 3.7.1 oraz standardami dostępności budynków dla niepełnosprawnych, treść powinna odpowiadać wymaganiom Użytkownika – do uzgodnienia na etapie realizacji inwestycji.

Standardy dostępności budynków opracowane przez Ministerstwo Inwestycji i Rozwoju dla niepełnosprawnych zostały udostępnione przez Zamawiającego jako załącznik do przedmiotowej dokumentacji projektowej.

Pytanie 6.

W przedmiarach robot budowlanych pozycja 167 występuje tablica informacyjna przy wejściu głównym. Prosimy o podanie informacji czy jest ona w zakresie przetargu, a jeśli tak prosimy o podanie specyfikacji tablicy.

Odpowiedź:

Zamawiający wyjaśnia, że tablicę informacyjną należy uwzględnić w ofercie: rodzaj i wielkość tablic zgodnie ze schematem dostępności – rys. nr AD-04, opisem wykonawczym do projektu architektury wewnątrz pkt 3.7.1 oraz standardami dostępności budynków dla niepełnosprawnych, treść powinna odpowiadać wymaganiom Użytkownika – do uzgodnienia na etapie realizacji inwestycji.

Standardy dostępności budynków opracowane przez Ministerstwo Inwestycji i Rozwoju dla niepełnosprawnych zostały udostępnione przez Zamawiającego jako załącznik do przedmiotowej dokumentacji projektowej.

Pytanie 7.

Prosimy o informację czy dopuszczalna jest zamiana z uwagi na brak dokumentów dopuszczających na rynku krajowym ślusarki Aluminiowej drzwiowej o klasie EI120 na ślusarkę stalową o równoważnej klasie.

Odpowiedź:

Zamawiający wyjaśnia, że warunkiem koniecznym jest spełnienie parametrów ppoż. Dopuszczalna jest możliwość zastosowania drzwi stalowych, pod warunkiem spełnienia pozostałych parametrów wskazanych w zestawieniu stolarki.

Pytanie 8.

Prosimy o wskazanie na elewacji paneli szklanych wymienionych w Opisie technicznym oraz Przedmiarach do Projektu Architektury

Odpowiedź:

Zamawiający wyjaśnia, że panele szklane znajdują się nad oknami. Oznaczono poniżej na wycinku elewacji na czerwono.

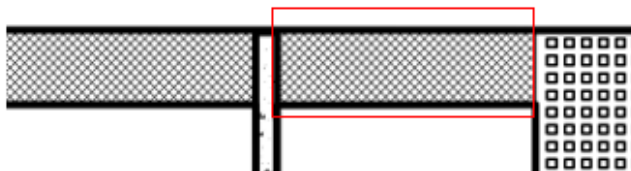
**Pytanie 9.**

Prosimy o wyjaśnienie opisu przedmiotu zamówienia dotyczącego pkt 3.8.3 Regały przesuwne z napędem elektrycznym. Zamawiający opisał system zabezpieczeń do regałów elektrycznych w dokumencie "Architektura wnętrz opis", w którym zawarł następujące wytyczne:

- System fotokomórek w korytarzach regałowych
- system kamer skanujących wolny/zajęty korytarz, pozwalający na przesuw regałów tylko wtedy gdy korytarz regałowy jest pusty,

Regały o konkretnie takim zabezpieczeniu ma tylko i wyłącznie jedna firma. Jednocześnie wskazujemy, że na rynku funkcjonują również różne inne systemy zabezpieczeń mające na celu zabezpieczenie użytkownika przed przypadkowym zgnieciem w przestrzeni między regałowej, które mają analogiczną funkcjonalność jedynie realizowaną np. innymi środkami/metodami. Tym samym wskazanie tego typu systemu zabezpieczeń, właściwego tylko produktom oferowanym przez jedną firmę powoduje, że udziału w Postępowaniu i oferowaniu może być spełniony tylko i wyłącznie przez ten podmiot.

W związku z powyższym prosimy o usunięcie z brzmienia treści odniesień do konkretnego systemu zabezpieczeń jednej firmy lub zmodyfikowanie zapisu, pozwalające na inne rozwiązania.

Odpowiedź:

Zamawiający wyjaśnia, że dopuszczone zostaną zastosowanie innych rodzajów zabezpieczeń, które zapewnią zabezpieczenie użytkownika przed przypadkowym zgnieciem przestrzeni międzyregalowej.

Pytanie 10.

Prosimy o wyjaśnienie zapisu „Szyny mają być wykonane ze stali wyższej jakości typu 15G”. Prosimy o dokładne wyjaśnienie o jaką stal chodzi? Co dokładnie oznacza symbol 15G?

Odpowiedź:

Zamawiający wyjaśnia, że zastosowany materiał musi zapewniać spełnienie nośności i właściwości użytkowych dla regałów o zaprojektowanych gabarytach wraz z ciężarem przechowywanej dokumentacji i wynikać z obowiązujących norm i być dopuszczonym do stosowania w budownictwie. Dopuszcza się zastosowanie innej stali do wykonania szyn pod warunkiem, że materiał jest równoważny pod względem parametrów zaprojektowanej stali oraz jest zgodny z wytycznymi danego producenta regałów.

Pytanie 11.

Prosimy o przesłanie projektów wykonawczych (z wykazem stali zbrojeniowej) dla murów oporowych wg. poniższej legendy

	MURY OPOROWE SYSTEMOWE TYPU "L" - O GR. 12 cm, H=2,1 metra wysokości
	MURY OPOROWE SYSTEMOWE TYPU "L" - O GR. 12 cm, H=1,0 metra wysokości
	MURY OPOROWE SYSTEMOWE TYPU "L" - O GR. 12 cm, H=0,85 metra wysokości
	MURY OPOROWE SYSTEMOWE TYPU "L" - O GR. 12 cm, H=0,8 metra wysokości
	MURY OPOROWE SYSTEMOWE TYPU "L" - O GR. 12 cm, H=1,9 metra wysokości
	MURY OPOROWE SYSTEMOWE TYPU "L" - O GR. 12 cm, H=1,55 metra wysokości

Odpowiedź:

Zamawiający wyjaśnia, że zgodnie z opisem projektu zagospodarowania terenu, PZT oraz projektem w zakresie branży drogowej wskazane w legendzie murki oporowe to elementy prefabrykowane – „systemowe”, w związku z czym nie ma dla nich projektów wykonawczych z wykazami stali.

Pytanie 12.

Instalacja CCTV – występują różnice między schematem a planami – prosimy o skorygowanie

Odpowiedź:

Zamawiający wyjaśnia, że należy wyceniać zgodnie z rzutami poszczególnych poziomów budynku.

Pytanie 13.

Instalacja SSWiN – występują różnice między schematem a planami – prosimy o skorygowanie

Odpowiedź:

Zamawiający wyjaśnia, że należy wyceniać zgodnie z rzutami poszczególnych poziomów budynku.

Pytanie 14.

Kontrola dostępu – brak na planach sterowników i kontrolerów KPBUS, występują również różnice między schematem a planami

Odpowiedź:

Zamawiający wyjaśnia, że należy wyceniać zgodnie z rzutami poszczególnych poziomów budynku.

Pytanie 15.

System AV Sali audytoryjnej – występują różnice między schematem a planami – prosimy o skorygowanie

Odpowiedź:

Zamawiający wyjaśnia, że należy wyceniać zgodnie z rzutami poszczególnych poziomów budynku.

Pytanie 16.

Czy zamawiający dopuszcza wykonanie hydroizolacji płyty fundamentowej w postaci papy termozgrzewalnej, jeżeli tak to prosimy o podanie ilości warstw, grubości papy oraz minimalne wymagania dla papy.

Odpowiedź:

Zamawiający wyjaśnia, że hydroizolację płyty należy wykonać zgodnie z projektem.

Pytanie 17.

Prosimy o wskazanie wytycznych parametrów technicznych dla kurtyn ppoż EI60. W tym dla kurtyny z drzwiami.

Odpowiedź:

Zamawiający informuje, że w ramach Wyjaśnień i zmian treści specyfikacji warunków zamówienia zamieszczonych na stronie prowadzonego postępowania **11 marca 2024 r. załączono rewizję rysunku AD_06**. Roleta montowana do systemowej podkonstrukcji, którą należy wycenić razem z roletą. Całość połączona z konstrukcją budynku w sposób zapewniający parametry przeciwpożarowe na styku elementów.

Pytanie 18.

Prosimy o wyjaśnienie rozbieżności dla rolet. Dla przykładu w branży architektury wskazano rolety zaciemniające ręczne, a w projekcie elektrycznych w sali audytorium wskazano rolety elektryczne. Która wersja jest wiążąca?

Odpowiedź:

Zamawiający wyjaśnia, że należy wycenić zgodnie z opisem architektury: „W oknach pomieszczeń na pobyt; oprócz holu reprezentacyjnego; od wewnątrz należy zainstalować rolety wewnętrzne ręczne, Należy je wyceniać jako komplet z oknami ponieważ mają stanowić integralną część tych okien.”

Dodatkowo Zamawiający wskazuje, że rolety mają mieć możliwość zaciemnienia 100%.

Należy wyceniać według przedmiaru dla branży budowlanej.

Pytanie 19.

Proszę o przesłanie schematów rozdzielnic wynikających ze schematu blokowego zasilania

Odpowiedź:

Zamawiający wyjaśnia, że schematy rozdzielnic wynikające ze schematu blokowego zasilania znajdują się w udostępnionej dokumentacji.

Pytanie 20.

Prosimy o przejrzyste wyspecyfikowanie wyposażenia meblowego, które jest przedmiotem zamówienia w postaci przedmiaru.

Odpowiedź:

Zamawiający informuje, że przedmiar wyposażenia meblowego z wyszczególnieniem wyposażenia w ramach oferty/poza zakresem oferty udostępniony został na stronie prowadzonego postępowania w dniu 11 marca 2024 r. w ramach Wyjaśnień i zmian treści specyfikacji warunków zamówienia.

Pytanie 21.

Prosimy o udostępnienie specyfikacji elementów wyposażenia zawartych w przedmiarach 01_Przedmiar robót od poz. 118-121.

				RAZEM	
118	d.1 analiza in- dywidual- na	SST.1.13	Antaba z napisem BRAILLE'A	kpl	
			1	kpl	1,000
				RAZEM	
119	d.1 analiza in- dywidual- na	SST.1.13	Tablica z oznaczeniem pomieszczenia W BRAILLE'U	kpl	
			<parter>-16	kpl	16,000
			<l pietro>-17	kpl	17,000
				RAZEM	
120	d.1 analiza in- dywidual- na	SST.1.13	Informacja W BRAILLE'U na poręczach	kpl	
			<parter>-2	kpl	2,000
			<l pietro>-2	kpl	2,000
				RAZEM	
121	d.1 analiza in- dywidual- na	SST.1.13	TABLICA MULTISENSORYCZNA	kpl	
			<na zewnątrz>-1	kpl	1,000

Odpowiedź:

Zamawiający wyjaśnia, że rodzaj i wielkość tablic należy wykonać zgodnie ze schematem dostępności – rys. nr AD-04, opisem wykonawczym do projektu architektury wewnątrz pkt 3.7.1 oraz standardami dostępności budynków dla niepełnosprawnych, treść powinna odpowiadać wymaganiom Użytkownika – do uzgodnienia na etapie realizacji inwestycji. Standardy dostępności budynków opracowane przez Ministerstwo Inwestycji i Rozwoju dla niepełnosprawnych zostały udostępnione przez Zamawiającego jako załącznik do przedmiotowej dokumentacji projektowej.

Pytanie 22.

Prosimy o potwierdzenie, że blaty w łazienkach nie są elementem do wyceny, gdyż Zamawiający nie udostępnił specyfikacji tego produktu.

Odpowiedź:

Zamawiający wyjaśnia, że należy wycenić blaty w łazienkach z konglomeratu w kolorze białym RAL 9003. Boczną ściankę wykonać z płyty Corian w kolorze ciemnoszarym zbliżonym do koloru płytek (zbliżonym do RAL 7016). Należy przewidzieć podkonstrukcje. Należy przewidzieć element frontowy umożliwiający ściągnięcie w razie awarii instalacji.

Pytanie 23.

Czy na elewacji zostały zaprojektowane panele fotowoltaiczne szklane? Jeżeli tak prosimy o udostępnienie specyfikacji produktu.

Odpowiedź:

Zamawiający wyjaśnia, że wycenę należy wykonać zgodnie z parametrami z opisu do instalacji elektrycznych pkt.3. Rozmiar paneli zgodnie z elewacją w części architektonicznej. Kolor paneli zbliżony do RAL 7021 – naturalny kolor paneli, bez dodatkowych powłok.

Pytanie 24.

Jaki rodzaj elewacji został oznaczony na rysunkach. Prosimy o udostępnienie specyfikacji materiałowej.

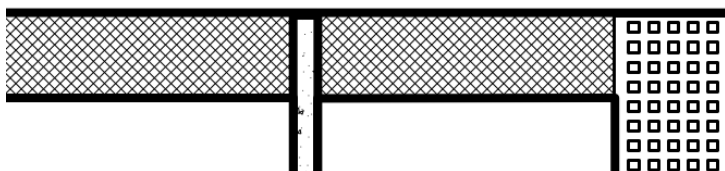

Odpowiedź:

Zamawiający wyjaśnia, że elementy nad oknami to panele szklane. Należy wykonywać według opisu do architektury pkt. 4.2.19.

Pytanie 25.

Prosimy o potwierdzenie, że drzwi D18 i D17B są drzwiami aluminiowymi według zestawienia AW_20_ZESTAWIENIE STOLARKI_420X800.

Odpowiedź:

Zamawiający wyjaśnia, że warunkiem koniecznym jest spełnienie parametrów p.poż. Dopuszczalna jest możliwość zastosowania drzwi stalowych, pod warunkiem spełnienia pozostałych parametrów wskazanych w zestawieniu stolarki.

Pytanie 26.

Prosimy o opisanie parametrów oraz sposobu montażu rolet ppoż. występujących w pomieszczeniu 0.01.

Odpowiedź:

Zamawiający informuje, że w ramach Wyjaśnień i zmian treści specyfikacji warunków zamówienia zamieszczonych na stronie prowadzonego postępowania w dniu 11 marca 2024 r. załączono rewizję rysunku AD_06 - zaproponowano rozwiązanie alternatywne do montażu drzwi ewakuacyjnych w roletcie, które Zamawiający dopuszcza. Roleta montowana do systemowej podkonstrukcji, którą należy wycenić razem z roletą. Całość połączona z konstrukcją budynku w sposób zapewniający parametry przeciwpożarowe na styku elementów.

Pytanie 27.

Prosimy o potwierdzenie uwzględnienia w ofercie dostawy i montażu montaż rolet ppoż w pomieszczeniu 0.01.

Odpowiedź:

Zamawiający potwierdza, że zakres przedmiotu zamówienia obejmuje dostawę i montaż rolet p.poż. w pomieszczeniu 0.01.

Pytanie 28.

Prosimy o potwierdzenie, że drzwi DZ1, które występują w zestawieniu drzwi AW_22 oraz w przedmiarze należy uwzględnić w ofercie jako rozwierane.

Odpowiedź:

Zamawiający wyjaśnia, że drzwi DZ1 należy uwzględniać jako rozwierane otwierane automatycznie.

Pytanie 29.

Prosimy o wskazanie gdzie występują wymienione w przedmiarze okna wewnętrzne 07 i 09.

Odpowiedź:

Zamawiający wyjaśnia, że okno 07 to okno zaprojektowane w pomieszczeniu 0.28 – kotłownia, a okno 09 w pomieszczeniu 0.64 – pom. socjalne.

Pytanie 30.

Opis WYK_OPIS TECHNICZNY_12 strona 21

- Parametry rolet wewnętrznych ręcznych:
 - Materialowa, możliwość zacielenia 100%.
 - Wykonana z wysokiej jakości tkaniny poliestrowej
 - Rolka górna w kasecie
 - Na profilach pionowych okna zastosować prowadnice.
 - Kolor ciemnoszary RAL 7016

Specyfikacja *Archiwum_ST* Roboty budowlane strona 26:

Parametry rolet wewnętrznych ręcznych:
Materiałowa, półprzepuszczalna.
Wykonana z wysokiej jakości tkaniny poliestrowej
Rolka górna w kasecie
Na profilach pionowych okna zastosować prowadnice.

Jaki rodzaj rolet wewnętrznych należy wycenić – półprzepuszczalne czy 100% zaciemniające?

Odpowiedź:

Zamawiający wyjaśnia, że należy wycenić zgodnie z opisem architektury: „W oknach pomieszczeń na pobyt ludzi; oprócz holu reprezentacyjnego; od wewnątrz należy zainstalować rolety wewnętrzne ręczne. Należy je wyceniać jako komplet z oknami ponieważ mają stanowić integralną część tych okien.

Dodatkowo Zamawiający wskazuje, że rolety mają mieć możliwość zaciemnienia 100%.

Należy wyceniać według przedmiaru dla branży budowlanej.

Pytanie 31.

Prosimy o potwierdzenie, że rolety zaprojektowano według projektu architektury sterowane ręcznie bez zasilania elektrycznego, natomiast w opisie specyfikacji instalacji elektrycznej w rozdziale: 05.Projekt.Wykonawczy.Instalacje.Elektryczne

2.21 INSTALACJA ZASILANIA URZĄDZEŃ

2.21.1 ZASILANIE ROLET OKIENNYCH

W wybranych pomieszczeniach zastosowano okna wyposażone w rolety zaciemniające. Sterowanie roletami odbywać się będzie z przycisków ręcznych umieszczonych przy drzwiach wejściowych do danego pomieszczenia obok włącznika oświetlenia. Wyjątkiem jest pomieszczenie narad gdzie sterowanie włączyć w system sterowania AV. Do napędów rolet doprowadzić obwody zasilające z tablicy piętrowej.

Odpowiedź:

Zamawiający potwierdza, że rolety wewnętrzne mają być sterowane ręcznie.

Pytanie 32.

Zgodnie z punktem 2.2 OPZ Zamawiający wprowadza zmiany materiałowe w stosunku do wykończenia elewacji polegające na zamianie tynków zewnętrznych na elewację z płyt fasadowych. Prosimy o dokładne wskazanie lokalizacji tynków zewnętrznych, które należy zamienić na płyty fasadowe.

Odpowiedź:

Zamawiający wyjaśnia, że należy zastosować płyty włókiennocementowe barwione w masie na kolor ciemnoszary zbliżony do RAL 7021. Grubość płyty 8mm. Reakcja na ogień klasa A2, s1 d0. Montaż do podkonstrukcji systemowej aluminiowej. Podział płyt należy przyjąć analogicznie do podziału blachy aluminiowej perforowanej zaprojektowanej na ścianach.

Pytanie 33.

Zgodnie z punktem 2.2 OPZ Zamawiający wprowadza zmiany materiałowe w stosunku do wykończenia elewacji polegające na zamianie tynków zewnętrznych na elewację z płyt fasadowych. Prosimy o wskazanie z jakiego materiału mają być wykonane płyty fasadowe oraz jaki mają mieć rozmiar.

Odpowiedź:

Zamawiający wyjaśnia, że należy zastosować płyty włókiennocementowe barwione w masie na kolor ciemnoszary zbliżony do RAL 7021. Grubość płyty 8mm. Reakcja na ogień klasa A2, s1 d0. Montaż do podkonstrukcji systemowej aluminiowej. Podział płyt należy przyjąć analogicznie do podziału blachy aluminiowej perforowanej zaprojektowanej na ścianach.

Pytanie 34.

Od października istnieje uproszczona ścieżka dla instalacji fotowoltaicznych do 150 kWp (brak konieczności uzyskania pozwolenia na budowę). Czy jest możliwe wykonanie instalacji w zakresie mocy 149-150 kWp?

Odpowiedź:

Zamawiający wymaga wykonania instalacji fotowoltaicznej o mocy 129,36 kWp na dachu budynku oraz 36,96 kWp na elewacji południowej budynku.

Pytanie 35.

W projekcie wykonawczym architektury wnętrz w punkcie 3.1 widnieje informacja o grubości posadzki epoksydowej wynoszącej 10 mm. Prosimy o potwierdzenie, że należy zastosować grubość 10 mm.

Odpowiedź:

Zamawiający potwierdza, że należy przyjąć zgodnie ze wskazanymi parametrami, czyli posadzki cementowo – polimerowe o grubości 10mm.

Pytanie 36.

W projekcie wykonawczym architektury wnętrz w punkcie 3.1 znajduje się specyfikacja posadzki epoksydowej. Czy zamawiający dopuszcza redukcję grubości warstwy żywicy epoksydowej przy zachowaniu pozostałych parametrów?

Odpowiedź:

Zamawiający wyjaśnia, że należy przyjąć posadzki cementowo – polimerowe o wskazanych parametrach.

Pytanie 37.

W zestawieniu wentylacji pojawiają się elementy opisane jako przepustnice CAV i VAV. Jest to zapis nieprawidłowy. CAV i VAV to są regulatory przepływu, natomiast przepustnica to inny asortyment wentylacyjny. Prosimy o doprecyzowanie gdzie należy zastosować ręczne przepustnice, gdzie regulatory VAV a gdzie regulatory CAV.

Odpowiedź:

Zamawiający wyjaśnia, że w przypadku, gdy w dokumentacji użyto sformułowania przepustnice VAV i CAV należy przyjąć, że są to regulatory.

Pytanie 38.

Prosimy o uzupełnienie dokumentacji przetargowej o karty doborowe elementów takich jak: nawiewniki szczelinowe, anemostaty wirowe, przepustnice, kratki wentylacyjne.

Odpowiedź:

Zamawiający wyjaśnia, że w dokumentacji projektowej opisane zostały parametry urządzeń, jednak udostępnienie kart doboru urządzeń nie jest możliwe, ponieważ wiązałoby się z podaniem nazwy konkretnego producenta.

Pytanie 39.

W opisie technicznym instalacji gaszenia gazem jest zapis dotyczący klap przeciwpożarowych odciągających oraz kanałów odciągających. W projekcie na rzutach poszczególnych kondygnacji brak jest takich elementów jak również całego systemu odciągającego powietrze. Prosimy o uzupełnienie dokumentacji przetargowej o ten zakres prac. Jest on cenotwórczy, zależny od przyjętych rozwiązań materiałowych.

Klapy przeciwpożarowe odciągające.

Podczas wyładowania środka gaśniczego w pomieszczeniu następuje zmiana ciśnienia. Redukowanie ciśnienia powinno przebiegać na zewnątrz, w sposób kontrolowany poprzez kanały odciągające wyposażone w klapy ppoż. sterowane i zasilane przez centralę sterowania gaszeniem. Klapa przeciwpożarowa, zainstalowana w płaszczyźnie ściany każdego pomieszczenia, będzie normalnie zamknięta, otwarcie klapy nastąpi tuż przed podaniem gazu gaśniczego do pomieszczenia, a jej zamknięcie po zakończeniu podawania gazu.

Odpowiedź:

Zamawiający wyjaśnia, że należy wycenić klapy upustowe w ścianach zewnętrznych przyjmując jedną klapę na jedno pomieszczenie magazynowe. Należy wyceniać jako komplet wraz z całym systemem gaszenia gazu. Klapy upustowe podłączone do centralki systemu gaszenia gazem dla danego pomieszczenia.

Pytanie 40.

Instalacja fotowoltaiczna brak na planach rozmieszczenia rozdzielni A-RPV, rozdzielnicy DC IP65 nr1, rozdzielnicy DC IP65 nr2, rozdzielnicy DC IP65 nr3 oraz inwerterów szt 5 – prosimy o uzupełnienie

Odpowiedź:

Zamawiający wyjaśnia, że elementy wskazane w pytaniu należy zlokalizować w pomieszczeniu 2.21 w pobliżu rozdzielnicy RW.

Pytanie 41.

Czy inwestor dopuszcza zamianę membrany bitumiczno kauczukowej na płytce na inne rozwiązanie ze względu na to, że membrana ma przeznaczenie głównie na ścianę. Będzie niemożliwe przyklejenie takiej membrany do chudego betonu. Poza tym uchronienie izolacji przed zniszczeniem przy chociażby pracach zbrojarskich jest fizycznie niemożliwe. Czy inwestor rozważy rezygnację z górnej warstwy izolacji przeciwwodnej na płytce fundamentowej ze względu na niepotrzebne koszty, jeżeli wystarcza warstwa pod płyta i wokół obrysu zewnętrznego ścian fundamentowych.

Odpowiedź:

Zamawiający **nie dopuszcza zmiany** z membrany bitumiczno-kauczukowej na inne rozwiązanie. Zamawiający nie dopuszcza rezygnacji z górnej warstwy izolacji przeciwwodnej.

Pytanie 42.

W punkcie 3.1 projektu BMS wpisano, że system BMS ma monitorować:

- Monitorowanie systemu sygnalizacji alarmu pożarowego,
- Monitorowanie systemu sygnalizacji włamania i napadu
- Monitorowanie systemu kontroli dostępu
- Monitorowanie pracy UPS,
- Monitorowanie pracy CCTV, CSO, SSP, KD, SP
- Monitorowanie systemów serwerowych

Brak natomiast rysunków i opisu w jakim zakresie mają być monitorowane systemy oraz brak schematów określających w jaki sposób mają być te systemy podłączone do BMS (za pośrednictwem jakich mediów oraz jakich protokołów). Prosimy o uzupełnienie dokumentacji lub wykreślenie tych systemów z części BMS.

Odpowiedź:

Zamawiający wyjaśnia, że wg opisu technicznego BMS - system ma monitorować aktualny stan działania poszczególnych systemów. Projektuje się protokół M-Bus po łączu RS485 natomiast

konkretne rozwiązanie może zostać wskazane po określeniu konkretnego producenta na etapie wykonawczym.

Pytanie 43.

Na rysunku APKiA-14/3 w projekcie BMS określono, że sposób przedstawionych tam integracji jest na rysunkach AKPiA-1 i AKPiA-3:

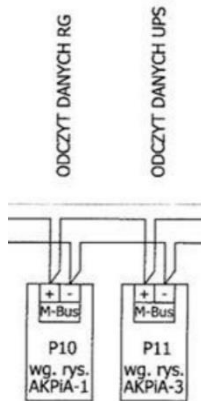

Brak tych rysunków w dokumentacji. Prosimy o uzupełnienie.

Odpowiedź:

Zamawiający informuje, że jest to **omyłkowy zapis** – dotyczy schematów elektrycznych rozdzielni głównej.

Pytanie 44.

Numeracja rysunków BMS zaczyna się od AKPiA-8, wcześniej jest też odwołanie do rysunków APKiA-1 i AKPiA-3. W związku z tym mamy przypuszczenia, że zamieszczona dokumentacja jest niekompletna. Prosimy o udostępnienie brakujących rysunków.

Odpowiedź:

Zamawiający informuje, że dokumentacja jest kompletna w zakresie wyceny i wykonania instalacji. Określenie numeracji rysunków nie ma znaczenia w tym przypadku.

Pytanie 45.

W projekcie BMS jest mnóstwo zapisów wzajemnie wykluczających się technologii.

Przykładowo

Microsoft Windows XP, Vista, 7, 8, 10. Program posiada budowę modułową i składa się między innymi z własnego eksploratora Navigator, modułu tworzenia grafik oraz edytora i kompilatora programów GCL+ tworzonych na potrzeby systemu. Zapewnia wielopoziomowy dostęp operatorom

Wskazuje na technologie oparte o urządzenia **Delta Controls**

uwiernia sieciami wymaga wersji sprzętowej 0,62 lub wyższej. Jeśli drugi port nie jest używany, można go wyłączyć. Port serwisowy USB umożliwia aktualizację serwera SmartX AS-P i interakcję z nim za pośrednictwem narzędzia Device Administrator. Port hosta USB

Wskazuje na technologie oparte o urządzenia **Schneider Electric**

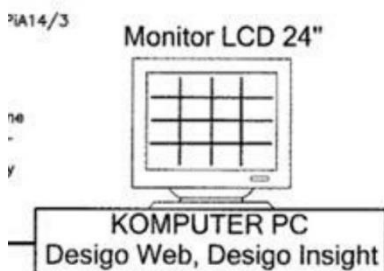

Wskazuje na technologie oparte o urządzenie **Siemens**.

Niemożliwe jest jednoczesne spełnienie wszystkich zapisów charakterystycznych dla trzech różnych systemów. Jednocześnie wskazujemy iż sformułowania takie jak „Desigo Web, Desigo Insight”, „serwer SmartX AS-P” czy „sterownik eBCON” są nazwami własnymi poszczególnych produktów w/w producentów i niezgodny jest z PZP.

Odpowiedź:

Zamawiający wyjaśnia, że oznaczenia podano jako przykładowe dla określenia standardu wykonania. Należy zastosować urządzenia o nie gorszych parametrach.

Pytanie 46.

Zgodnie z punktem 2.1 OPZ Zakres prac obejmuje budowę budynku wraz z wyposażeniem. W przedmiarze nie występują pozycje dotyczące wyposażenia budynku w meble. Prosimy o potwierdzenie, że wyposażenie stałe i ruchome należy ująć w wycenie.

Odpowiedź:

Zamawiający informuje, że przedmiar wyposażenia meblowego z wyszczególnieniem wyposażenia w ramach oferty/poza zakresem oferty udostępniony został na stronie prowadzonego postępowania w dniu 11 marca 2024 r. w ramach Wyjaśnień i zmian treści specyfikacji warunków zamówienia.

Pytanie 47.

W specyfikacji warunków zamówienia w § 10. Informacja o warunkach udziału w postępowaniu o udzielenie zamówienia, w punkcie vi, zapisano wymóg dla projektanta w specjalności telekomunikacyjnej – „osoba posiadająca uprawnienia budowlane do projektowania bez ograniczeń w specjalności instalacyjnej w zakresie sieci, instalacji i urządzeń telekomunikacyjnych (telekomunikacja przewodowa i bezprzewodowa), która w okresie ostatnich 7 lat przed terminem składania ofert wykonała projekt zewnętrznej instalacji teletechnicznej o długości co najmniej 1000 m.”. Czy w związku z faktem, że zgodnie z OPZ zakresem prac projektowych jest : „Zaprojektowanie i wykonanie wraz z uzyskaniem warunków przyłączeniowych dla przyłączy teletechnicznych niezbędnych do obsługi przedmiotowego budynku.” , tzn. przyłącza przewodowego, Zamawiający uzna za wystarczające uprawnienia projektanta w specjalności telekomunikacyjnej, które nie obejmują telekomunikacji bezprzewodowej, ale zachowują wszystkie pozostałe wymagania SWZ?

Odpowiedź:

Zamawiający **nie zmienia** warunków udziału w postępowaniu w zakresie wymagań dla projektanta w specjalności telekomunikacyjnej.

Pytanie 48.

Po rozeznaniu rynku przez wykonawcę, stwierdza się, że na rynku nie występują płytki podłogowe do wnętrz drewnopodobne o wymiarach 40x120 cm przeznaczone do części biurowej i komunikacyjnej. Prosimy o potwierdzenie, że można zastosować płytki o wymiarach 20x120 przy zachowaniu pozostałych parametrów

Odpowiedź:

Zamawiający **dopuszcza zmianę** wymiarów płytek pod warunkiem, że parametry będą wystarczające dla zaproponowanego przez oferenta rozwiązania, oraz pod warunkiem uzyskania zgody Projektanta na zmianę nieistotną w tym zakresie na etapie realizacji w ramach nadzoru autorskiego oraz wykaże, że zmiana jest lepsza lub równoważna.

Pytanie 49.

Zgodnie z przedmiarem robót wykopy pod płytę fundamentową budynku wynoszą 7579m³ i wynikają one z bilansu mas ziemnych załączonego do projektu wykonawczego działu konstrukcje -płyty fundamentowe. Analizując obliczenia, wynika z nich że nie są brane pod uwagę masy ziemne z atrium. Brak jest wykopów na terenie atrium w pozostałych pozycjach kosztorysowych. Czy zamysłem Projektanta nie jest pozostawienie mas ziemnych na terenie atrium i wykonanie tam koryt jak dla robót nawierzchniowych? Proszę o wyjaśnienie.

Odpowiedź:

Zamawiający wyjaśnia, że przedmiar jest elementem pomocniczym. Należy przewidzieć niezbędne wykopy pod wykonanie fundamentów elementów budynku znajdujących się w atrium oraz utwardzeń terenu atrium.

Pytanie 50.

Woda z dachu kierowana do zbiornika retencyjnego z studzienki D11 może być zanieczyszczona liśćmi, drobnymi gałęziami czy piaskiem. Te drobne odpady będą zanieczyszczać zbiornik, co może utrudniać pracę systemu odzysku wody szarej lub doprowadzić do awarii. Od studzienki D9 woda do zbiornika jest prowadzona przez Separator 1, co niweluje takie niebezpieczeństwo. Jednak na doływie od studni D11 nie ma żadnego systemu podczyszczania wody dopływającej do zbiornika. Proszę o potwierdzenie że Zamawiający akceptuje takie rozwiązanie i bierze pod uwagę że zbiornik będzie zanieczyszczony z doływu ze studzienki D11.

Odpowiedź:

Zamawiający wyjaśnia, że za studnią S11 należy wykonać dodatkowy osadnik o danych określonych w **załączniku nr 1 - rysunek Osadnik2.0m3.pdf**.

Pytanie 51.

Jeżeli Zamawiający nie akceptuje zanieczyszczania zbiornika retencyjnego na doływie Zb2 z studni D11 proszę o przedstawienie rozwiązania technicznego jakie Zamawiający wybierze.

Odpowiedź:

Zamawiający wyjaśnia, że za studnią S11 należy wykonać dodatkowy osadnik o danych określonych w **załączniku nr 1 - rysunek Osadnik2.0m3.pdf**.

Pytanie 52.

Proszę o wskazanie w jakich miejscach powinno zostać ogrodzenie zewnętrzne. Projekt w tym aspekcie jest słabo czytelny. Z legendy zamieszczonej na rysunku Z_01 projektu wykonawczego dla zakresu PZT wynika że zastosowano oznaczenie nowoprojektowanego ogrodzenia jako:

 - PROJEKTOWANE OGRODZENIE

Natomiast mając to oznaczenie na uwadze, można dojść do wniosku że rewersyjne pompy ciepła nie będą ogradzane:

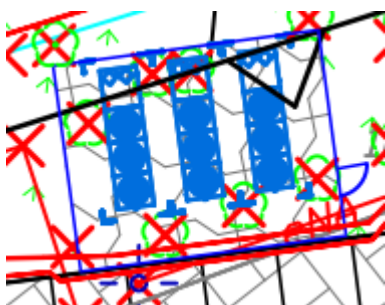

Ogrodzenie należy wykonać przed murkiem oporowym od strony zachodniej:

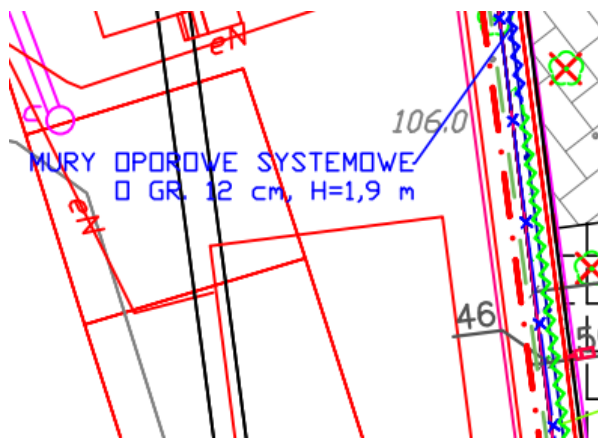

A przy agregatach klimatyzacyjnych należy posadzić jedynie furtki:



Proszę o jednoznaczne wskazanie w jakich miejscach Zamawiający wymaga postawienia ogrodzenia terenu.

Odpowiedź:

Zamawiający wyjaśnia, że ogrodzenie należy wykonać zgodnie z projektem - ogrodzenie zaprojektowano wokół pomp ciepła, obszaru jednostek agregatów i jednostek klimatyzacji oraz w granicy od strony zachodniej. Ogrodzenie od strony zachodniej należy wykonać na murze oporowym. Wyjaśniając wątpliwości poniżej na czerwono wskazano projektowane ogrodzenia.

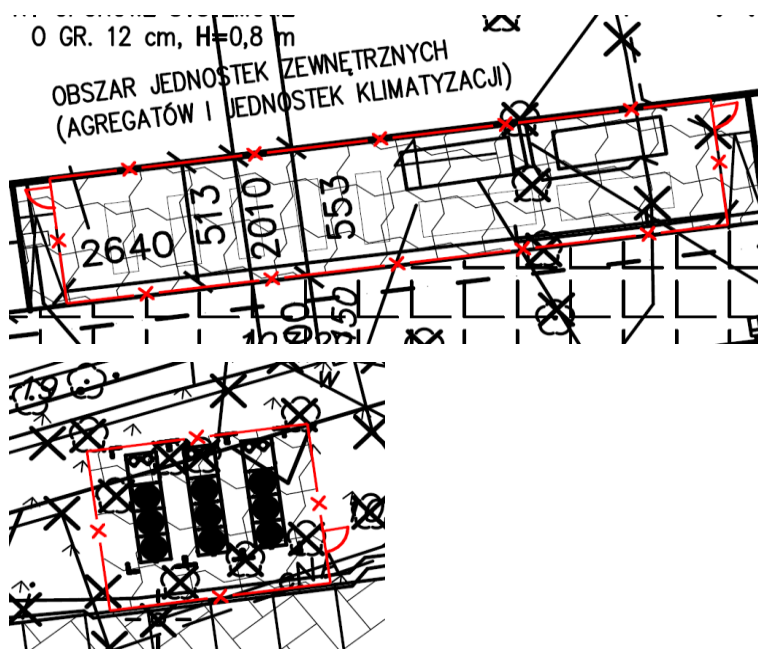

Pytanie 53.

Ogrodzenie od strony zachodniej, zgodnie z rysunkiem Z_01 PZT powinno znajdować się przed murem oporowym H=1,9m. Mając na uwadze wysokość ogrodzenia, oznacza to że będzie on 30cm poniżej poziomu terenu. Proszę o potwierdzenie akceptacji takiego rozwiązania.

Odpowiedź:

Zamawiający wyjaśnia, że ogrodzenie należy montować ma murze oporowym.

Pytanie 54.

Proszę o potwierdzenie, że wymiana odcinka kanalizacji sanitarnej zakończone studnią S1 nie wchodzi w zakres przedmiotowego postępowania.

Odpowiedź:

Zamawiający wyjaśnia, że wymiana kanalizacji na odcinku opisanym w dokumentacji „wymiana odcinka kanalizacji sanitarnej wg odrębnego opracowania” jest poza zakresem przedmiotu umowy i została wykonana.

Pytanie 55.

Zgodnie z rysunkiem Z_01 PZT studnia S1 fi1000 jest nowoprojektowana. Brak jednak w dokumentacji projektowej szczegółów tej studni jak również projektowanego, do tego, jej położenie pokrywa się z lokalizacją studni S2-istn na rysunki Sz-1 projektu wykonawczego sieci sanitarnych zewnętrznych, gdzie nie ma słowa o konieczności wymiany tej studni, jednak jest notatka że to jest ślad nowoprojektowanego przyłącza kanalizacji sanitarnej. Proszę o jednoznaczne określenie, w ramach postępowania należy wykonać studnie S1, Studnie S2-istn oraz przyłącze kanalizacji sanitarnej pomiędzy studnią S2-istn a punktem B. Jeżeli którakolwiek z odpowiedzi będzie twierdząca proszę o uzupełnienie projektu o projekt tego odcinka.

Odpowiedź:

Zamawiający wyjaśnia, że wymiana kanalizacji na odcinku opisanym w dokumentacji „wymiana odcinka kanalizacji sanitarnej wg odrębnego opracowania” jest poza zakresem przedmiotu umowy i została wykonana. Po stronie Wykonawcy jest wykonanie studni S2. Należy również wykonać przyłącze kanalizacji sanitarnej pomiędzy punktem B, a studnią S2-istn.

Pytanie 56.

Zgodnie z rysunkiem Sz-1 projektu wykonawczego instalacji sanitarnych zewnętrznych wpust Wp2 jest tzw. wpustem podwójnym. Proszę o informację, czy takie jest zamierzenie Projektanta. Jeżeli wpust Wp2 jest zaprojektowany jako 2 wpusty obok siebie proszę o jednoznaczne określenie które pozostałe wpusty również są podwójne.

Odpowiedź:

Zamawiający wyjaśnia, że projekt sanitarny przewiduje wszędzie wpusty pojedyncze.

Pytanie 57.

Zgodnie z rysunkiem Sz-1 projektu wykonawczego instalacji sanitarnych zewnętrznych króciec ssący do celów ppoż powinien mieć DN150, natomiast z części opisowej projektu wykonawczego zbiornika retencyjnego wynika że przewód ssawny powinien być wykonany ze stali nierdzewnej i być o średnicy nominalnej 100mm zaopatrzonej w nasadę i pokrywą nasady strażackiej typu 110 wg PN-M-51038 i PN-M-51024. Proszę o jednoznaczne określenie średnicy przewodu ssawnego.

Odpowiedź:

Zamawiający wskazuje jako obowiązującą średnicę przewodu ssawnego DN100.

Pytanie 58.

Przelew awaryjny w zbiorniku retencyjnym w części opisowej projektu wykonawczego ma średnicę 200, natomiast w części rysunkowej 315. Proszę o jednoznaczne wskazanie jakiej średnicy ma być przelew.

Odpowiedź:

Zamawiający wskazuje jako obowiązującą średnicę przelewu DN315.

Pytania od 60 do 150 dotyczą projektowanych postanowień umowy.**Pytanie 59.**

§ 1 ust. 6

Wnosimy o nadanie temu postanowieniu następującej treści:

„OPZ, dokumentacja projektowa, Oferta Wykonawcy stanowią integralną część umowy.

Wykonawca oświadcza, że zapoznał się ze wszystkimi dokumentami, o których mowa w zdaniu poprzednim oraz, że nie wnosi do nich zastrzeżeń.”

Odpowiedź:

Zamawiający nie przychyła się do wniosku Wykonawcy co do zmiany treści SWZ.

Pytanie 60.

§ 2 ust. 2 pkt. 2)

Wnosimy o wykreślenie z tego postanowienia następującej treści:

„dokonanie wszelkich formalności umożliwiających użytkowanie obiektu budowlanego powstałego w wyniku robót budowlanych objętych Umową, w szczególności”

Odpowiedź:

Zamawiający nie przychyła się do wniosku Wykonawcy co do zmiany treści SWZ.

Pytanie 61.

§ 2 ust. 3

Wnosimy o nadanie temu postanowieniu następującej treści:

„Za datę wskazującą termin realizacji zamówienia określony w ust. 2 pkt. 2 uważa się dzień przekazania Zamawiającemu ostatecznej decyzji o pozwoleniu na użytkowanie obiektu budowlanego powstałego w wyniku robót budowlanych objętych Umową, co zostanie potwierdzone poprzez podpisanie przez Strony stosownego protokołu odbioru końcowego Przedmiotu Umowy, zgodnie z postanowieniami Umowy.”

Odpowiedź:

Zamawiający nie przychyła się do wniosku Wykonawcy co do zmiany treści SWZ.

Pytanie 62.

§ 3 ust. 1

Wnosimy o wykreślenie z tego postanowienia następującej treści: „i uzgodnić z Nadzorem Inwestorskim”.

Odpowiedź:

Zamawiający nie przychyła się do wniosku Wykonawcy co do zmiany treści SWZ.

Pytanie 63.

§ 3 ust. 2

Wnosimy o nadanie temu postanowieniu następującej treści:

„Zamawiający poprzez wyznaczonych przedstawicieli, w ciągu 7 dni od jego złożenia, zweryfikuje Kosztorys i zatwierdzi go lub przekaże Wykonawcy ewentualne uwagi i

zastrzeżenia, w zakresie stwierdzonych w Kosztorysie niezgodności z postanowieniami Umowy. Nieprzekazanie uwag lub zastrzeżeń w powyższym terminie będzie równoznaczny z zatwierdzeniem Kosztorysu przez Zamawiającego.”

Odpowiedź:

Zamawiający nie przychylił się do wniosku Wykonawcy co do zmiany treści SWZ.

Pytanie 64.

§ 3 ust. 4

Wnosimy o wykreślenie tego postanowienia.

Odpowiedź:

Zamawiający nie przychylił się do wniosku Wykonawcy co do zmiany treści SWZ.

Pytanie 65.

§ 3 ust. 8

Wnosimy o wykreślenie z tego postanowienia następującej treści: „i uzgodnić z Nadzorem Inwestorskim”.

Odpowiedź:

Zamawiający nie przychylił się do wniosku Wykonawcy co do zmiany treści SWZ.

Pytanie 66.

§ 3 ust. 9

Wnosimy o nadanie temu postanowieniu następującej treści:

„Zamawiający poprzez wyznaczonych przedstawicieli, w ciągu 7 dni od jego złożenia, zweryfikuje Harmonogram i zatwierdzi go lub przekaże Wykonawcy ewentualne uwagi i zastrzeżenia, w zakresie stwierdzonych w Harmonogramie niezgodności z postanowieniami Umowy. Nieprzekazanie uwag lub zastrzeżeń w powyższym terminie będzie równoznaczny z zatwierdzeniem HRF przez Zamawiającego.”

Odpowiedź:

Zamawiający nie przychylił się do wniosku Wykonawcy co do zmiany treści SWZ.

Pytanie 67.

§ 3 ust. 11

Wnosimy o wykreślenie tego postanowienia.

Odpowiedź:

Zamawiający nie przychylił się do wniosku Wykonawcy co do zmiany treści SWZ.

Pytanie 68.

§ 3 ust. 19

Wnosimy o nadanie temu postanowieniu następującej treści:

„W terminie 7 dni od dnia przekazania Tabeli elementów scalonych/skończonych Zamawiającemu przez Wykonawcę, Zamawiający zatwierdzi Tabelę elementów scalonych/skończonych lub przekaże Wykonawcy ewentualne uwagi lub zastrzeżenia, w zakresie jej niezgodności z postanowieniami Umowy lub w zakresie niezgodności wartości poszczególnych pozycji z zatwierdzonym Kosztorysem i Harmonogramem. Nieprzekazanie uwag lub zastrzeżeń w powyższym terminie będzie równoznaczny z zatwierdzeniem TES przez Zamawiającego.”

Odpowiedź:

Zamawiający nie przychylił się do wniosku Wykonawcy co do zmiany treści SWZ.

Pytanie 69.

§ 3 ust. 21

Wnosimy o wykreślenie tego postanowienia.

Odpowiedź:

Zamawiający nie przychylił się do wniosku Wykonawcy co do zmiany treści SWZ.

Pytanie 70.

§ 4 ust. 1

Wnosimy o uzupełnienie tego postanowienia poprzez wskazanie jako obowiązku Zamawiającego zapewnienia nadzoru autorskiego.

Odpowiedź:

Zamawiający potwierdza, iż zapewnia on sprawowanie nadzoru autorskiego na etapie realizacji inwestycji przez właściwe podmioty.

Pytanie 71.

§ 4 ust. 2 pkt. 3)

Wnosimy o każdorazowe wykreślenie z tego postanowienia sformułowania „w szczególności”.

Odpowiedź:

Zamawiający nie przychylił się do wniosku Wykonawcy co do zmiany treści SWZ.

Pytanie 72.

§ 4 ust. 4

Wnosimy o wskazanie, że termin wyznaczony przez Zamawiającego nie będzie krótszy niż 14 dni.

Odpowiedź:

Zamawiający nie przychylił się do wniosku Wykonawcy co do zmiany treści SWZ.

Pytanie 73.

§ 4 ust. 6

Wnosimy o wykreślenie tego postanowienia.

Odpowiedź:

Zamawiający nie przychylił się do wniosku Wykonawcy co do zmiany treści SWZ.

Pytanie 74.

§ 5 ust. 1 pkt. 4)

Wnosimy o wykreślenie tego postanowienia.

Odpowiedź:

Zamawiający nie przychylił się do wniosku Wykonawcy co do zmiany treści SWZ.

Pytanie 75.

§ 5 ust. 1 pkt. 6)

Wnosimy o uzupełnienie tego postanowienia poprzez wskazanie terminu w jakim Zamawiający będzie akceptował dokumenty stwierdzające jakość materiałów, wyrobów, elementów i urządzeń przeznaczonych do wbudowania lub zastosowania i potwierdzających ich dopuszczenie do stosowania w budownictwie.

Odpowiedź:

Zamawiający nie przychylił się do wniosku Wykonawcy co do zmiany treści SWZ.

Pytanie 76.

§ 5 ust. 1 pkt. 8)

Wnosimy o wykreślenie sformułowania „oraz stawiali się na każde wezwanie Zamawiającego”.

Odpowiedź:

Zamawiający nie przychyła się do wniosku Wykonawcy co do zmiany treści SWZ.

Pytanie 77.

§ 5 ust. 1 pkt. 13)

Wnosimy o zastąpienie użytego sformułowania „od ich ujawnienia” sformułowaniem „od ich zauważenia”.

Odpowiedź:

Zamawiający nie przychyła się do wniosku Wykonawcy co do zmiany treści SWZ.

Pytanie 78.

§ 5 ust. 2

Wnosimy o wykreślenie z tego postanowienia obowiązku Wykonawcy do uzgodnienia z Zamawiającym umów ubezpieczenia o których mowa w tym postanowieniu.

Ponadto wnosimy o wskazanie, że uprzedniej zgody Zamawiającego wymaga wyłącznie zmiana warunków ubezpieczenia mniej korzystna dla Wykonawcy niż dotychczasowe warunki.

Odpowiedź:

Zamawiający informuje, że zgodnie z Wyjaśnieniami i zmianą treści specyfikacji warunków zamówienia, zamieszczonymi na stronie prowadzonego postępowania w dniu 6 marca 2024 r., dokonał zmiany treści § 5 ust. 2 projektowanych postanowień umowy poprzez wykreślenie słów „uzgodnienia z Zamawiającym i”, uwzględniając tym samym częściowo wniosek Wykonawcy.

Zamawiający nie przychyła się do wniosku Wykonawcy co do zmiany treści SWZ w pozostałym zakresie.

Pytanie 79.

§ 6 ust. 2

Wnosimy o zastąpienie użytego sformułowania „dali powód do uzasadnionych skarg” sformułowaniem „naruszyli postanowienia Umowy”.

Odpowiedź:

Zamawiający nie przychyła się do wniosku Wykonawcy co do zmiany treści SWZ.

Pytanie 80.

§ 6 ust. 8

Wnosimy o zmianę wskazanego w tym postanowieniu terminu z 30 do 14 dni.

Odpowiedź:

Zamawiający informuje, że zgodnie ze Zmianą treści specyfikacji warunków zamówienia, zamieszczoną na stronie prowadzonego postępowania w dniu 22 lutego 2024 r., dokonał zmiany treści § 6 ust. 8 projektowanych postanowień umowy w przedmiotowym zakresie.

Pytanie 81.

§ 6 ust. 10

Wnosimy o zmianę wskazanego w tym postanowieniu terminu z 30 do 14 dni.

Odpowiedź:

Zamawiający informuje, że zgodnie z Wyjaśnieniami i zmianą treści specyfikacji warunków zamówienia, zamieszczonymi na stronie prowadzonego postępowania w dniu 6 marca 2024 r., dokonał zmiany treści § 6 ust. 10 projektowanych postanowień umowy w przedmiotowym zakresie.

Pytanie 82.

§ 6 ust. 11 pkt. 4)

Wnosimy o nadanie postanowieniu następującej treści:
„określenia terminu realizacji prac lub robót budowlanych,”

Odpowiedź:

Zamawiający nie przychylił się do wniosku Wykonawcy co do zmiany treści SWZ.

Pytanie 83.

§ 6 ust. 11 pkt. 5) i 6)

Wnosimy o wykreślenie tych postanowień.

Odpowiedź:

Zamawiający nie przychylił się do wniosku Wykonawcy co do zmiany treści SWZ.

Pytanie 84.

§ 6 ust. 11 pkt. 10)

Wnosimy o nadanie postanowieniu następującej treści:
„możliwości rozwiązania umowy o podwykonawstwo w przypadku rozwiązania Umowy;”

Odpowiedź:

Zamawiający nie przychylił się do wniosku Wykonawcy co do zmiany treści SWZ. Aktualna treść § 6 ust. 11 pkt 10 Umowy wskazuje, że w umowie o podwykonawstwo Wykonawca ma zamieścić postanowienia dotyczące rozwiązania umowy o podwykonawstwo w przypadku rozwiązania Umowy – a zatem umowa o podwykonawstwo ma dotyczyć tej kwestii, natomiast nie narzucono w tym wypadku Wykonawcy konkretnych rozwiązań czy regulacji.

Pytanie 85.

§ 6 ust. 11 pkt. 12)

Wnosimy o wykreślenie tego postanowienia.

Odpowiedź:

Zamawiający nie przychylił się do wniosku Wykonawcy co do zmiany treści SWZ.

Pytanie 86.

§ 6 ust. 12 pkt. 3)

Wnosimy o wykreślenie tego postanowienia.

Odpowiedź:

Zamawiający nie przychylił się do wniosku Wykonawcy co do zmiany treści SWZ.

Pytanie 87.

§ 6 ust. 15

Wnosimy o wykreślenie z tego postanowienia sformułowania „i nie spełnia wymagań określonych w ust. 16 i 17”.

Odpowiedź:

Zamawiający nie przychylił się do wniosku Wykonawcy co do zmiany treści SWZ.

Pytanie 88.

§ 6 ust. 16 pkt. 2)

Wnosimy o nadanie postanowieniu następującej treści:

„terminów realizacji dostaw lub usług”

Odpowiedź:

Zamawiający nie przychylił się do wniosku Wykonawcy co do zmiany treści SWZ.

Pytanie 89.

§ 6 ust. 16 pkt. 6), 7) i 10)

Wnosimy o wykreślenie tych postanowień.

Odpowiedź:

Zamawiający nie przychylił się do wniosku Wykonawcy co do zmiany treści SWZ.

Pytanie 90.

§ 6 ust. 17 pkt. 2)

Wnosimy o wykreślenie z tego postanowienia następującej treści:

„od dokonania przez Zamawiającego odbioru prac lub robót budowlanych i podpisania protokołu odbioru obejmującego zakres świadczonych przez podwykonawcę usług lub zrealizowanych dostaw lub od”

Odpowiedź:

Zamawiający nie przychylił się do wniosku Wykonawcy co do zmiany treści SWZ.

Pytanie 91.

§ 6 ust. 17 pkt. 3)

Wnosimy o wykreślenie tego postanowienia.

Odpowiedź:

Zamawiający nie przychylił się do wniosku Wykonawcy co do zmiany treści SWZ.

Pytanie 92.

§ 6 ust. 24

Wnosimy o wykreślenie z tego postanowienia następującej treści:

„(w uwagach Wykonawcy nie może powoływać się na potrącenia roszczeń Wykonawcy względem podwykonawcy niezwiązane z realizacją umowy o podwykonawstwo)”

Odpowiedź:

Zamawiający nie przychylił się do wniosku Wykonawcy co do zmiany treści SWZ i wyjaśnia, że przedmiotowe postanowienie jest bezpośrednim odzwierciedleniem regulacji zawartej w art. 465 ust. 4 ustawy Prawo zamówień publicznych.

Pytanie 93.

§ 6 ust. 34

Wnosimy o wykreślenie tego postanowienia.

Odpowiedź:

Zamawiający nie przychylił się do wniosku Wykonawcy co do zmiany treści SWZ.

Pytanie 94.

§ 7 ust. 7

Wnosimy o dodanie na końcu tego postanowienia następującej treści:

„Nieprzeprowadzenie odbioru w terminie 14 dni od daty złożenia wniosku o którym mowa w ust. 6 jest równoznaczne z dokonaniem odbioru częściowego i uprawnia Wykonawcę do wystawienia faktury.”

Odpowiedź:

Zamawiający nie przychylił się do wniosku Wykonawcy co do zmiany treści SWZ.

Pytanie 95.

§ 7 ust. 9

Wnosimy o dodanie na końcu tego postanowienia następującej treści:

„Niezakończenie odbioru w terminie wskazanym w niniejszym ustępie jest równoznaczne z dokonaniem odbioru końcowego robót budowlanych bez zastrzeżeń.”

Odpowiedź:

Zamawiający nie przychylił się do wniosku Wykonawcy co do zmiany treści SWZ.

Pytanie 96.

§ 7 ust. 10

Wnosimy o wykreślenie z tego postanowienia następującej treści:

„lub ma zastrzeżenia co do kompletności lub prawidłowości operatu kolaudacyjnego”

Odpowiedź:

Zamawiający nie przychylił się do wniosku Wykonawcy co do zmiany treści SWZ.

Zamawiający wskazuje jednocześnie, że zgodnie ze Zmianą treści specyfikacji warunków zamówienia, zamieszczoną na stronie prowadzonego postępowania w dniu 22 lutego 2024 r., dokonał zmiany treści § 7 ust. 10 projektowanych postanowień umowy.

Pytanie 97.

§ 7 ust. 14

Wnosimy o wykreślenie tego postanowienia.

Odpowiedź:

Zamawiający nie przychylił się do wniosku Wykonawcy co do zmiany treści SWZ.

Pytanie 98.

§ 7 ust. 16

Wnosimy o wykreślenie z tego postanowienia sformułowania „lub estetycznej”.

Odpowiedź:

Zamawiający nie przychylił się do wniosku Wykonawcy co do zmiany treści SWZ.

Pytanie 99.

§ 7 ust. 18

Wnosimy o dodanie na końcu tego postanowienia następującej treści: „w terminie 7 dni od przekazania ostatecznej decyzji o pozwoleniu na użytkowanie obiektu budowlanego”.

Odpowiedź:

Zamawiający nie przychylił się do wniosku Wykonawcy co do zmiany treści SWZ.

Pytanie 100.

§ 7 ust. 19

Wnosimy o nadanie zdaniu drugiemu tego postanowienia następującej treści:

„Zamawiający, w terminie 7 dni od zgłoszenia przeprowadzi odbiór ostateczny.”

Odpowiedź:

Zamawiający nie dokonuje zmiany treści Umowy we wskazanym zakresie, jednocześnie wyjaśniając, że zgodnie z już aktualnym brzmieniem postanowienia § 7 cz. I ust. 19 Umowy, data przeprowadzenia czynności odbioru ostatecznego przypadać będzie w okresie 7 dni od dnia zgłoszenia i będzie wyznaczona przez Zamawiającego.

Pytanie 101.

§ 8 ust. 3

Wnosimy o nadanie temu postanowieniu następującej treści:

„Wynagrodzenie ryczałtowe, o którym mowa w ust. 2 obejmuje wszelkie wydatki oraz koszty Wykonawcy poczynione w celu prawidłowej realizacji Przedmiotu Umowy, które prawidłowo działający Wykonawca robót budowlanych mógł przewidzieć przed złożeniem oferty na podstawie dokumentacji udostępnionej przez Zamawiającego w ramach postępowanie o udzielenie zamówienia, z zastrzeżeniem kolejnych postanowień niniejszego paragrafu.”

Odpowiedź:

Zamawiający nie przychyła się do wniosku Wykonawcy co do zmiany treści SWZ.

Pytanie 102.

§ 8 ust. 6

Wnosimy o nadanie zdaniu pierwszemu tego postanowienia następującej treści:

„W przypadku konieczności zaniechania realizacji części czynności, prac lub robót budowlanych objętych Przedmiotem Umowy na skutek ograniczenia zakresu Przedmiotu Umowy przez Zamawiającego, wynagrodzenie Wykonawcy ulegnie odpowiedniemu zmniejszeniu.”

Odpowiedź:

Zamawiający nie przychyła się do wniosku Wykonawcy co do zmiany treści SWZ.

Pytanie 103.

§ 8 ust. 7 pkt. 1)

Wnosimy o wykreślenie tego postanowienia.

Odpowiedź:

Zamawiający nie przychyła się do wniosku Wykonawcy co do zmiany treści SWZ.

Pytanie 104.

§ 8 ust. 7 pkt. 2) lit.)

Wnosimy o nadanie temu postanowieniu następującej treści:

„cen materiałów i sprzętu według aktualnych średnich cen opublikowanych w wydawnictwach branżowych (np. SEKOCENBUD, Orgbud, Intercenbud) dla województwa mazowieckiego w przypadku ich braku według cen udokumentowanych i uzgodnionych z Zamawiającym.”

Odpowiedź:

Zamawiający nie przychyła się do wniosku Wykonawcy co do zmiany treści SWZ.

Pytanie 105.

§ 8 ust. 8

Wnosimy o wykreślenie ze zdania pierwszego tego postanowienia sformułowania „Wykonawca nie będzie dochodził roszczeń z tego tytułu, z zastrzeżeniem, że w tym przypadku”.

Ponadto wnosimy o dodanie na końcu tego postanowienia następującej treści:

„Zamawiający zobowiązany będzie również do zapłaty Wykonawcy kosztów pośrednich wykonywania Umowy (w szczególności: kosztów zarządu, kosztów pracowniczych, kosztów utrzymania zaplecza, kosztów utrzymania biura budowy, kosztów mediów, kosztów

wynajmowania sprzętu i materiałów, kosztów ubezpieczenia, kosztów zabezpieczenia należytego wykonania umowy, a gdy takie koszty będą poniesione – kosztów demobilizacji i mobilizacji ludzi i sprzętu).”

Odpowiedź:

Zamawiający nie przychylił się do wniosku Wykonawcy co do zmiany treści SWZ.

Zamawiający jednocześnie wskazuje, że zgodnie ze Zmianą treści specyfikacji warunków zamówienia zamieszczoną na stronie prowadzonego postępowania w dniu 22 lutego 2024 r. dokonał zmiany treści § 8 ust. 8 projektowanych postanowień umowy.

Pytanie 106.

§ 8 ust. 10

Wnosimy o wskazanie, że termin wyznaczony przez Zamawiającego będzie wynosił co najmniej 14 dni.

Odpowiedź:

Zamawiający nie przychylił się do wniosku Wykonawcy co do zmiany treści SWZ.

Pytanie 107.

§ 9 ust. 1 pkt. 1)

Wnosimy o zmianę maksymalnej sumy faktur częściowych z 90% na 95% wynagrodzenia umownego brutto. Ponadto wnosimy o wykreślenie ostatniego zdania tego postanowienia.

Odpowiedź:

Zamawiający nie przychylił się do wniosku Wykonawcy co do zmiany treści SWZ.

Pytanie 108.

§ 9 ust. 2

Wnosimy o modyfikację tego postanowienia poprzez wskazanie, że za dzień zapłaty uznaje się dzień uznania rachunku bankowego Wykonawcy.

Odpowiedź:

Zamawiający nie przychylił się do wniosku Wykonawcy co do zmiany treści SWZ.

Pytanie 109.

§ 9 ust. 3

Wnosimy o modyfikację tego postanowienia poprzez wskazanie, że za dzień zapłaty uznaje się dzień uznania rachunku bankowego Wykonawcy.

Odpowiedź:

Zamawiający nie przychylił się do wniosku Wykonawcy co do zmiany treści SWZ.

Pytanie 110.

§ 11 ust. 3

Wnosimy o wykreślenie z tego postanowienia sformułowania „z uwzględnieniem regulacji ust. 2”.

Odpowiedź:

Zamawiający nie przychylił się do wniosku Wykonawcy co do zmiany treści SWZ.

Pytanie 111.

§ 11 ust. 4

Wnosimy o nadanie temu postanowieniu następującej treści:

„Bieg okresu gwarancji rozpoczyna się w dniu dokonania odbioru końcowego robót budowlanych i podpisaniu protokołu odbioru końcowego robót budowlanych.”

Odpowiedź:

Zamawiający nie przychylił się do wniosku Wykonawcy co do zmiany treści SWZ.

Pytanie 112.

§ 11 ust. 5

Wnosimy o wykreślenie tego postanowienia.

Odpowiedź:

Zamawiający nie przychylił się do wniosku Wykonawcy co do zmiany treści SWZ.

Pytanie 113.

§ 11 ust. 7

Wnosimy o nadanie temu postanowieniu następującej treści:

„Wykonawca zapewnia, że w okresie rękojmi za wady i gwarancji obiekty budowlane powstałe w wyniku realizacji Przedmiotu Umowy, zarówno jako skończona całość użytkowa i technologiczna, jak i każda część i urządzenie z osobna, będzie wolna od wad rozumianych jako brak zgodności z wymaganiami Umowy.”

Odpowiedź:

Zamawiający nie przychylił się do wniosku Wykonawcy co do zmiany treści SWZ.

Pytanie 114.

§ 11 ust. 8

Wnosimy o wykreślenie tego postanowienia.

Odpowiedź:

Zamawiający nie przychylił się do wniosku Wykonawcy co do zmiany treści SWZ.

Pytanie 115.

§ 11 ust. 9

Wnosimy o nadanie temu postanowieniu następującej treści:

„Wykonawca zapewnia, iż wady Przedmiotu Umowy ujawnione w okresie rękojmi za wady i gwarancji usunięte zostaną w technicznie uzasadnionych terminach ustalonych przez Zamawiającego z zastrzeżeniem, że każdorazowy termin nie będzie krótszy niż 14 dni, od dnia powiadomienia Wykonawcy o ujawnionej wadzie, chyba, że ze względów technicznych lub technologicznych uzasadnione będzie wyznaczenie dłuższego terminu.”

Odpowiedź:

Zamawiający nie przychylił się do wniosku Wykonawcy co do zmiany treści SWZ.

Pytanie 116.

§ 11 ust. 12

Wnosimy o modyfikację tego postanowienia poprzez wskazanie, że Zamawiający będzie uprawniony do powierzenia usunięcia wad podmiotowi trzeciemu po wyznaczeniu Wykonawcy dodatkowego 14 dniowego terminu na usunięcie wad i bezskutecznym upływie tego terminu.

Odpowiedź:

Zamawiający nie przychylił się do wniosku Wykonawcy co do zmiany treści SWZ.

Pytanie 117.

§ 11 ust. 13

Wnosimy o modyfikację tego postanowienia poprzez wskazanie, że Wykonawca będzie zobowiązany do dokonania wymiany w technicznie uzasadnionym terminie ustalonym pisemnie przez Zamawiającego.

Odpowiedź:

Zamawiający nie dokonuje zmiany treści SWZ. Zamawiający jednocześnie wyjaśnia, że termin, o którym mowa w § 11 ust. 13 projektowanych postanowień umowy zostanie określony przez Zamawiającego odpowiednio do okoliczności danego przypadku.

Pytanie 118.

§ 12 ust. 4

Wnosimy o wykreślenie z tego postanowienia sformułowania „na warunkach zaakceptowanych przez Zamawiającego”.

Odpowiedź:

Zamawiający nie przychylił się do wniosku Wykonawcy co do zmiany treści SWZ.

Pytanie 119.

§ 13 ust. 1 pkt. 1)

Wnosimy o wykreślenie tego postanowienia.

Odpowiedź:

Zamawiający nie przychylił się do wniosku Wykonawcy co do zmiany treści SWZ.

Pytanie 120.

§ 13 ust. 1 pkt. 2)

Wnosimy o dodanie na końcu tego postanowienia następującej treści:

„z tym zastrzeżeniem, że w przypadku zakończenia realizacji Przedmiotu Umowy w terminie określonym w pkt. § 2 ust. 2 pkt 2 Umowy, kary umowne naliczone z tytułu przekroczenia terminu o którym mowa w § 2 ust. 2 pkt 1 Umowy podlegają wygaszeniu a wszelkie kwoty zapłacone przez Wykonawcę, ściągnięte lub potrącone przez Zamawiającego z tego tytułu podlegają zwrotowi na rzecz Wykonawcy w terminie 14 dni od otrzymania wezwania do ich zwrotu”

Odpowiedź:

Zamawiający wskazuje, że zgodnie ze Zmianą treści specyfikacji warunków zamówienia, zamieszczoną na stronie prowadzonego postępowania w dniu 22 lutego 2024 r., dokonał zmiany treści § 13 ust. 1 pkt 2 projektowanych postanowień umowy.

Zamawiający nie wprowadza dalej idących zmian niniejszego postanowienia.

Pytanie 121.

§ 13 ust. 1 pkt. 10), 11), 14), 15)

Wnosimy o wykreślenie tych postanowień.

Odpowiedź:

Zamawiający nie przychylił się do wniosku Wykonawcy co do zmiany treści SWZ.

Pytanie 122.

§ 13 ust. 1 pkt. 17)

Wnosimy o obniżenie przewidzianej w tym postanowieniu kary umownej z 20% do 10% wynagrodzenia ryczałtowego brutto.

Odpowiedź:

Zamawiający wskazuje, że zgodnie ze Zmianą treści specyfikacji warunków zamówienia, zamieszczoną na stronie prowadzonego postępowania w dniu 22 lutego 2024 r., dokonał zmiany treści postanowienia umownego dot. kary umownej za odstąpienie od Umowy lub jej

części przez Zamawiającego z przyczyn leżących po stronie Wykonawcy (obecnie: § 13 ust. 1 pkt 16 Umowy).

Pytanie 123.

§ 13

Wnosimy o dodanie na końcu tego paragrafu nowego ust. 7 przewidującego obowiązek zapłaty przez Zamawiającego na rzecz Wykonawcy kary umownej w przypadku odstąpienia od Umowy lub jej części przez Wykonawcę z przyczyn leżących po stronie Zamawiającego - w tej samej wysokości co kara umowna zastrzeżona w § 13 ust. 1 pkt. 17 Umowy.

Odpowiedź:

Zamawiający nie przychylił się do wniosku Wykonawcy co do zmiany treści SWZ.

Pytanie 124.

§ 14 ust. 1 pkt. 7)

Wnosimy o wykreślenie z tego postanowienia sformułowania „lub jeżeli stopień zaawansowania realizacji Przedmiotu Umowy w ocenie Zamawiającego będzie wskazywał, iż termin jego wykonania jest zagrożony”.

Odpowiedź:

Zamawiający nie przychylił się do wniosku Wykonawcy co do zmiany treści SWZ.

Pytanie 125.

§ 14 ust. 2 lit. b)

Wnosimy o wykreślenie tego postanowienia.

Odpowiedź:

Zamawiający nie przychylił się do wniosku Wykonawcy co do zmiany treści SWZ i wskazuje, że podstawą wprowadzenia przedmiotowego postanowienia jest art. 465 ust. 7 ustawy Prawo zamówień publicznych.

Pytanie 126.

§ 14 ust. 4

Wnosimy o nadanie temu postanowieniu następującej treści:

„W przypadku odstąpienia od Umowy z przyczyn leżących po stronie Wykonawcy, Zamawiający może w trybie natychmiastowym powierzyć realizację Przedmiotu Umowy osobie trzeciej, bez konieczności uzyskiwania w tym zakresie odrębnego upoważnienia, w tym upoważnienia Sądu.”

Odpowiedź:

Zamawiający nie przychylił się do wniosku Wykonawcy co do zmiany treści SWZ.

Pytanie 127.

§ 14 ust. 11 pkt. 3)

Wnosimy o wykreślenie z tego postanowienia następującej treści:

„jeżeli odstąpienie od Umowy nastąpiło z przyczyn nieleżących Po stronie Wykonawcy”

Odpowiedź:

Zamawiający nie przychylił się do wniosku Wykonawcy co do zmiany treści SWZ.

Pytanie 128.

§ 14 ust. 14

Wnosimy o nadanie na końcu tego postanowienia sformułowania „oraz przepisów kodeksu cywilnego”

Odpowiedź:

Zamawiający nie przychylił się do wniosku Wykonawcy co do zmiany treści SWZ.

Pytanie 129.

§ 14

Wnosimy o dodanie na końcu tego paragrafu nowego ust. 15 o następującej treści:

„Wykonawcy poza przypadkami określonymi przepisami powszechnie obowiązującego prawa przysługuje prawo odstąpienia od umowy w przypadku zwłoki w przekazaniu terenu robót, zwłoki w dokonaniu któregośkolwiek odbioru przewidzianego w umowie, zwłoki w uiszczeniu którejkolwiek części wynagrodzenia Wykonawcy przekraczającej 14 dni – w terminie 90 dni od dnia powzięcia wiadomości o zaistnieniu tych okoliczności. Ust. 5 niniejszego paragrafu stosuje się odpowiednio.”

Odpowiedź:

Zamawiający nie przychylił się do wniosku Wykonawcy co do zmiany treści SWZ.

Pytanie 130.

§ 15 ust. 1 pkt. 2) lit. d)

Wnosimy o wykreślenie z tego postanowienia następującej treści:

„wynoszącą powyżej 30 dni liczonych od dnia, kiedy zgodnie z obowiązującymi przepisami prawa, taka decyzja, zezwolenie, opinia, uzgodnienie, postanowienie itp., winna być wydana przez ww. podmioty”

Odpowiedź:

Zamawiający nie przychylił się do wniosku Wykonawcy co do zmiany treści SWZ.

Pytanie 131.

§ 15 ust. 1 pkt. 2)

Wnosimy o nadanie ostatniemu zdaniu tego postanowienia następującej treści:

„Zmianie ulec może także wysokość wynagrodzenia Wykonawcy o wartość uzasadnionych i należycie udokumentowanych przez Wykonawcę kosztów.”

Odpowiedź:

Zamawiający nie przychylił się do wniosku Wykonawcy co do zmiany treści SWZ.

Pytanie 132.

§ 15 ust. 1 pkt. 5) lit. c)

Wnosimy o wykreślenie z tego postanowienia następującej treści:

„przez okres dłuższy niż 3 kolejne dni kalendarzowe”

Odpowiedź:

Zamawiający nie przychylił się do wniosku Wykonawcy co do zmiany treści SWZ.

Pytanie 133.

§ 15 ust. 1 pkt. 5)

Wnosimy o dodanie na końcu ostatniego zdania tego postanowienia sformułowania „i wynagrodzenie Wykonawcy”.

Odpowiedź:

Zamawiający nie przychylił się do wniosku Wykonawcy co do zmiany treści SWZ.

Pytanie 134.

§ 15 ust. 3

Wnosimy o wykreślenie tego postanowienia.

Odpowiedź:

Zamawiający nie przychyła się do wniosku Wykonawcy co do zmiany treści SWZ.

Pytanie 135.

§ 16 ust. 4

Wnosimy o wykreślenie z tego postanowienia sformułowania „w jego ocenie”.

Odpowiedź:

Zamawiający nie przychyła się do wniosku Wykonawcy co do zmiany treści SWZ.

Pytanie 136.

§ 16 ust. 10 pkt. 6)

Wnosimy o wykreślenie z tego postanowienia następującej treści:

„za okresy rozliczeniowe mieszczące się w terminach wykonania Przedmiotu Umowy, oraz”

Odpowiedź:

Zamawiający nie przychyła się do wniosku Wykonawcy co do zmiany treści SWZ.

Pytanie 137.

§ 16 ust. 10 pkt. 7)

Wnosimy o wykreślenie tego postanowienia.

Odpowiedź:

Zamawiający nie przychyła się do wniosku Wykonawcy co do zmiany treści SWZ.

Pytanie 138.

§ 22 ust. 2

Wnosimy o wykreślenie drugiego i trzeciego zdania tego postanowienia.

Odpowiedź:

Zamawiający nie przychyła się do wniosku Wykonawcy co do zmiany treści SWZ.

Pytanie 139.

Załącznik nr 4 (wzór Karty gwarancyjnej) § 9

Wnosimy o modyfikację tego postanowienia poprzez wskazanie, że Zamawiający będzie uprawniony do powierzenia usunięcia wad podmiotowi trzeciemu po wyznaczeniu Wykonawcy dodatkowego 14 dniowego terminu na usunięcie wad i bezskutecznym upływie tego terminu.

Odpowiedź:

Zamawiający nie przychyła się do wniosku Wykonawcy co do zmiany treści SWZ.

Pytanie 140.

Załącznik nr 4 (wzór Karty gwarancyjnej) § 10

Wnosimy o wykreślenie z tego postanowienia sformułowania „estetycznej”.

Odpowiedź:

Zamawiający nie przychyła się do wniosku Wykonawcy co do zmiany treści SWZ.

Pytanie 141.

Załącznik nr 4 (wzór Karty gwarancyjnej) § 12 i § 13

Wnosimy o wykreślenie tych postanowień.

Odpowiedź:

Zamawiający nie przychyła się do wniosku Wykonawcy co do zmiany treści SWZ.

Pytanie 142.

Par. 11 Pkt. 7

Wnosimy o usunięcie zapisu. Naturalnym jest występowanie w okresie rękojmi i gwarancji wad czy usterek w przedmiocie zamówienia, po to również znajdują się w Umowie zapisy dotyczące postępowania w przypadku wystąpienia takiej sytuacji. Prosimy o wykreślenie punktu. Wykonawca nie może ręczyć za to, że w przedmiocie zamówienia nie wystąpi żadna usterka przez cały okres rękojmi za wady i gwarancji.

Odpowiedź:

Zamawiający nie przychylił się do wniosku Wykonawcy co do zmiany treści SWZ, i wskazuje, że postanowienie niniejsze należy odczytywać łącznie z pozostałymi postanowieniami dot. obowiązków Wykonawcy w ramach udzielonej rękojmi i gwarancji.

Pytanie 143.

Wnosimy o zmianę w § 9 pkt. 2 z: za “dzień zapłaty uznaje się dzień obciążenia rachunku bankowego Zamawiającego” na: “dzień uznania na rachunku bankowym Wykonawcy “ oraz § 9 pkt. 3 z: “datę obciążenia rachunku bankowego Zamawiającego” na: “datę uznania na rachunku bankowym Wykonawcy”, co jest standardowym zapisem na rynku.

Odpowiedź:

Zamawiający nie przychylił się do wniosku Wykonawcy co do zmiany treści SWZ.

Pytanie 144.

Wnosimy o modyfikację załącznika nr 3 do umowy poprzez dodanie na końcu punktu 1 adnotacji: “oraz o kwotę brutto stanowiącą kompensatę umownych rozliczeń i wzajemnych zobowiązań między Stronami” aby uniknąć ewentualnych wątpliwości w różnicach między kwota wypłacona Podwykonawcy/Dalszemu Podwykonawcy a kwotą przez niego zafakturowaną - zatrzymanie kaucji.

Odpowiedź:

Zamawiający nie przychylił się do wniosku Wykonawcy co do zmiany treści SWZ. Jednocześnie Zamawiający wskazuje, że Załącznik nr 3 stanowi wzór Dowodu, którego treść winna zostać dostosowana odpowiednio do przypadku znajdującego zastosowanie w danym zakresie. Zamawiający jednocześnie wskazuje na treść § 6 ust. 24 Umowy.

Pytanie 145.

Wnosimy o zmianę par. 2 ust. 4 poprzez wydłużenie wskazanych w tym ustępie terminów 7 dni na 21 dni. Określenie opóźnienia 7 dniowego wraz z 7 dniowym terminem na przyspieszenie pod rygorem wprowadzenia wykonawstwa zastępczego w tym zakresie jest nieadekwatne. Posiadanie tak niewielkiego opóźnienia na jakimś asortymencie prac w toku realizacji nie jest czymś nadzwyczajnym w skomplikowanym procesie jakim jest inwestycja budowlana i nie musi świadczyć o opóźnieniu budowy jako całości, gdyż nie wszystkie zakresy prac znajdują się na ścieżce krytycznej. W związku z powyższym wnioskujemy o korektę poprzez wydłużenie przedmiotowych terminów.

Odpowiedź:

Zamawiający wskazuje, że zgodnie z Wyjaśnieniami i zmianą treści specyfikacji warunków zamówienia, zamieszczonymi na stronie prowadzonego postępowania w dniu 6 marca 2024 r., dokonał zmiany treści § 2 ust. 4 projektowanych postanowień umowy.

Pytanie 146.

Par. 3 ust. 4, 11, 21 – wnosimy o wykreślenie przedmiotowych ustępów jako sprzecznych z ideą realizacji Inwestycji. W opinii oferenta to Wykonawca inwestycji winien odpowiadać za kosztorys czy harmonogram a nie być związany jakimikolwiek dokumentami Zamawiającego w tym zakresie. W opinii oferenta uzgodnienie przedmiotowych dokumentów winno się odbywać

“do skutku”, a nie do 2 iteracji po czym następuje konieczność prowadzenia inwestycji na podstawie dokumentów Zamawiającego. Takie prowadzenie realizacji będzie rodziło spory i konflikty.

Odpowiedź:

Zamawiający nie przychylił się do wniosku Wykonawcy co do zmiany treści SWZ.

Pytanie 147.

Par. 6 ust. 8 i 10 wnosimy o skrócenie terminów weryfikacji wzoru umowy i podpisanej umowy o podwykonawstwo z 30 do 14 dni zgodnie z ustawą PZP.

Odpowiedź:

Zamawiający informuje, że dokonał zmiany treści § 6 ust. 8 i 10 projektowanych postanowień umowy w przedmiotowym zakresie zgodnie ze Zmianą treści specyfikacji warunków zamówienia oraz Wyjaśnieniami i zmiana treści specyfikacji warunków zamówienia, zamieszczonymi na stronie prowadzonego postępowania w dniu 22 lutego i 6 marca 2024 r.

Pytanie 148.

Par. 6 ust. 34 – wnoszukujemy o wykreślenie przedmiotowego zapisu. Wykonawca nie może zagwarantować że suma wynagrodzeń Podwykonawców robót budowlanych, dostawców i usług oraz dalszych podwykonawców robót budowlanych nie przekroczy 90% wartości wynagrodzenia brutto.

Odpowiedź:

Zamawiający nie przychylił się do wniosku Wykonawcy co do zmiany treści SWZ.

Pytanie 149.

Par. 9 ust. 12 i 15 prosimy o wyjaśnienie czy Zamawiający planuje realizować płatność za fakturę Wykonawcy regulując z niej wynagrodzenie Podwykonawców i dalszych Podwykonawców, po czym Wykonawca otrzymywałby pozostałą część faktury?

Odpowiedź:

Zamawiający informuje, że dokonał zmiany treści § 9 projektowanych postanowień umowy poprzez wykreślenie ustępu 12, zgodnie z Wyjaśnieniami i zmianą treści specyfikacji warunków zamówienia, zamieszczonymi na stronie prowadzonego postępowania w dniu 6 marca 2024 r.

Pytanie 150.

- według schematu zasilania (rys. E09) należy dostarczyć trzy agregaty (2x400kVA i 1x500kVA). W opisie instalacji elektrycznych jest opisany tylko agregat 400kVA. Proszę o podanie danych technicznych agregatu 500kVA

Odpowiedź:

Zamawiający wyjaśnia, że specyfikacja agregatu 500 kVA została wskazana w pkt. 2.3 opisu projektu wykonawczego instalacji elektrycznych. Zamawiający informuje, że do wyceny należy przyjąć moce 450 kVA oraz 500kVA. Należy dostarczyć 2 agregaty o mocy 450kVA i 1 agregat o mocy 500kVA.

Pytanie 151.

Opis techniczny wskazuje na posadzkę epoksydową o grubości 10 mm - czy nie jest to błąd? Jeżeli tak, prosimy o podanie właściwej grubości.

Odpowiedź:

Zamawiający wyjaśnia, że należy przyjąć opis zgodnie ze wskazanymi parametrami posadzki cementowo – polimerowe o grubości 10 mm.

Pytanie 152.

Prosimy o wyjaśnienie w jakiej konstrukcji zaprojektowano szacht windy osobowej, czy z czterech stron jest ściana żelbetowa? Rzuty są niejednoznaczne

Odpowiedź:

Zamawiający potwierdza, że jest to ściana żelbetowa, którą należy wykonać zgodnie z projektem branży konstrukcyjnej.

Pytanie 153.

W opisie technicznym dla instalacji gaszenia gazem w pkt. 1. widnieje informacja, że „przy wyborze innego środka gaśniczego należy przeliczyć ponownie zaprojektowaną instalację”, tymczasem, w wyjaśnieniach opublikowanych w dniu 29.02.2024 w odpowiedzi nr 11 Zamawiający informuje, że nie wyraża zgody na zmianę środka gaśniczego. Prosimy po ostateczne przekazanie stanowiska Zamawiającego w tej kwestii.

Odpowiedź:

Zamawiający wymaga, aby Wykonawca uwzględnił w cenie oferty środek gaśniczy przewidziany w dokumentacji projektowej. Zamawiający dopuszcza możliwość zmiany umowy poprzez zmianę środka gaśniczego w trakcie realizacji umowy pod warunkiem ponownego przeliczenia zaprojektowanej instalacji i ponownego uzgodnienia jej z rzeczoznawcą d.s. ppoż. Zmiana środka gaśniczego wymaga uzyskania przez Wykonawcę zgody Projektanta na zmianę nieistotną w tym zakresie, a także dokonania niezbędnych zmian w projektach i wykonaniu pozostałych instalacji w obiekcie.

Pytanie 154.

W wyjaśnieniach opublikowanych w dniu 29.02.2024 w odpowiedzi nr 39 Zamawiający wprowadził dodatkowy materiał gr. 10cm bez korygowania grubości pozostałych warstw posadzki (w efekcie czego łączna grubość warstw jest o 10 cm większa). Przy zachowaniu poziomego posadowienia płyty fundamentowej zgodnie z projektem konstrukcyjnym, warstwa wykończeniowa posadzki będzie 10cm wyżej niż w projekcie architektury (poz. +0,10m, zamiast ±0,00). Prosimy o korektę grubości warstw lub potwierdzenie, że warstwy wykończeniowe mają być 10cm wyżej niż w dokumentacji architektonicznej

Odpowiedź:

Zamawiający informuje, że nastąpiła **omyłka pisarska** w opisie dla warstwa podsypka ze żwiru sortowanego, której grubość powinna być określona na: 30 cm.

Poniżej Zamawiający przedstawia skorygowane grubości warstw uwzględniające zmniejszenie grubości podsypki:

Według warstw:

- wykończenie posadzki w zależności od funkcji pomieszczenia, wykonywać zgodnie z opisem do architektury wnętrz i rysunkiem AP_01
- jastrych cementowy C16/20 5cm zbrojony siatką 15x15cm Ø4,5 mm
- beton klasyczny C25/30-gr.20cm o wytrzymałości 10kN/m² zbrojony włóknami
- papa termozgrzewalna lub 2xfolia
- izolacja termiczna - styropian EPS 200, gr. 10 cm
- podkład betonowy klasy C16/20-gr.20cm
- podsypka ze żwiru sortowanego gr. 30 cm
- izolacja p-wodna - membrana bitumiczno-kauczukowa
- płyta fundamentowa gr. 60cm
- izolacja p-wodna - membrana bitumiczno-kauczukowa

- podsypka ze żwiru sortowanego gr. 10 cm
- grunt

Pytanie 155.

W nawiązaniu do udostępnionych odpowiedzi na zadane pytania z dnia 29.02.2024r nr 10 ponownie prosimy o udostępnienie opisu działania i funkcjonalności systemu AV, punkt 3 dokumentacji takich informacji nie zawiera. Rysunek T.10 również nie zawiera nazw wszystkich elementów i urządzeń przykład poniżej:

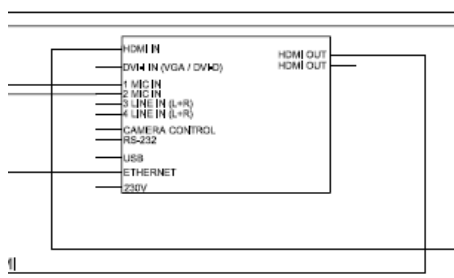

Wobec powyższego Oferent nie ma możliwości przygotować rzetelnej wyceny kosztów.

Odpowiedź:

Zamawiający wyjaśnia, że system AV ma sterować urządzeniami instalowanymi w Sali oraz umożliwiać sterowanie z pulpitu przy biurku. Dodatkowo musi istnieć możliwość wyświetlania danych na rzutniku z nośników zewnętrznych.

Pytanie 156.

W nawiązaniu do udostępnionych odpowiedzi na zadane pytania z dnia 29.02.2024r nr 31 ponownie prosimy o udostępnienie specyfikacji sprzętowej routera oraz wymaganej konfiguracji sieci, wskazany pkt. 3 opisu takich informacji nie zawiera (zawiera jedynie parametry dla przełącznika, kontrolera WiFi i accesspointów).

Odpowiedź:

Zamawiający informuje, że należy wycenić zgodnie z projektem, lokalizacja i zasięg sieci podano na rzutach.

Pytanie 157.

W opisie stolarki okiennej znajduje się informacja, że wszystkie okna O1; O1A, O7, O8, O10, O11 mają zostać wyposażone w kontaktron, projekt systemu sygnalizacji włamania i napadu takiego zakresu nie obejmuje (opis i schemat blokowy rysunek nr T.7), jeśli Zamawiający wymaga wyposażenia tych okien w kontaktrony prosimy o ponowne udostępnienie dokumentacji wraz z przeliczonymi na nowo ilościami ekspanderów oraz pojemnością centrali

Odpowiedź:

Zamawiający wyjaśnia, że ww. zakres należy wykonać wg projektu teletechnicznego.

Pytanie 158.

Czy Zamawiający wyraża zgodę na wbudowanie klap pożarowych z siłownikami? W związku z zaprojektowanym systemem wentylacji klapami pożarowymi topikowymi, które nie pozwalają na pełną kontrolę działania systemu przeciwpożarowego, zgodnie z zaprojektowanym w obiekcie systemem sygnalizacji pożaru.

Odpowiedź:

Zamawiający wyjaśnia, że należy stosować klapy p.poż. z siłownikami – bez topików.

Pytanie 159.

PW Architektury - Czy w pomieszczeniach archiwum zaprojektowano wywinięcia posadzki epoksydowej na ściany?

Odpowiedź:

Zamawiający wyjaśnia, że należy przyjąć wywinięcia posadzki cementowo – polimerowe na wysokość 10 cm.

Pytanie 160.

Prosimy o potwierdzenie:

- kabina tłumaczy ma być produktem prefabrykowanym
- kabinę tłumaczy należy zbudować płytą gipsowo-kartonową według rzutu parteru i nie ma potrzeby montować płyt g-k od wewnątrz wydzielonego pomieszczenia z kabiną?

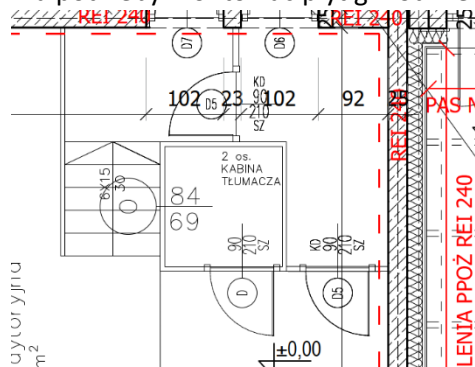

Odpowiedź:

Zamawiający potwierdza, że kabina tłumaczy ma być elementem prefabrykowanym, pomalowana na kolor ciemnoszary RAL 7016. Należy przewidzieć zabudowę nad kabiną tłumaczy do stropu. Nie ma potrzeby montowania płyty g-k od wnętrza wydzielonego pomieszczenia kabiny. Ściany ma całą wysokość pomieszczenia według zielonego oznaczenia na rysunku poniżej.



Pytanie 161.

Prosimy o podanie obciążenia naziemem dla murków oporowych.

Odpowiedź:

Zamawiający wyjaśnia, że obciążenia naziemu dla ścianek oporowych przyjęto o wartości 16,7kN/m².

Pytanie 162.

Proszę o podanie parametrów dla tablicy informacyjnej dotykowej na terenie chodnika przed budynkiem. oraz o wskazanie parametrów dla tablicy multimedialnej.

Odpowiedź:

Rodzaj i wielkość tablic należy wykonać zgodnie ze schematem dostępności – rys. nr AD-04, opisem wykonawczym do projektu architektury wnętrz pkt 3.7.1 oraz standardami dostępności budynków dla niepełnosprawnych, treść powinna odpowiadać wymaganiom Użytkownika – do uzgodnienia na etapie realizacji inwestycji.

Standardy dostępności budynków opracowane przez Ministerstwo Inwestycji i Rozwoju dla niepełnosprawnych zostały udostępnione przez Zamawiającego jako załącznik do przedmiotowej dokumentacji projektowej.

Pytanie 163.

Czy Zamawiający dopuszcza możliwość zastosowania drzwi klasy EI120 jako drzwi stalowych? Producenci drzwi aluminiowych sugerują maksymalną klasę do uzyskania jako EI60.

Odpowiedź:

Zamawiający wyjaśnia, że warunkiem koniecznym jest spełnienie parametrów ppoż. Zamawiający dopuszcza możliwość zastosowania drzwi stalowych, pod warunkiem spełnienia pozostałych parametrów wskazanych w zestawieniu stolarki.

Pytanie 164.

Nawiązując do “Wyjaśnienia i zmiana treści SWZ_29_02.pdf” i odpowiedź na pytanie 34 i wspomniany w niej montaż dot. wykładziny w pokojach biurowych i administracyjnych. Prosimy o potwierdzenie, że jedyna wykładzina jaka występuje w projekcie to ta w pomieszczeniach serwerowni a w odpowiedzi wkradła się omyłka.

Odpowiedź:

Zamawiający potwierdza, że wykładzina zlokalizowana jest jedynie w pomieszczeniach serwerowni.

Pytanie 165.

Prosimy o wyjaśnienie słuszności stosowania połączenia elewacji lekkiej mokrej (wełna + tynk i malowanie) w połączeniu z elewacją wentylowaną? Prosimy o potwierdzenie, że wełna na pewno ma być pokryta warstwą tynku i później przykryta panelami aluminiowymi.

Odpowiedź:

Zamawiający wyjaśnia, że elewację należy wykonywać według opisu do architektury pkt. 4.2.4 oraz rysunków AW_05-AW_08.

Pytanie 166.

Nawiązując do “Wyjaśnienia i zmiana treści SWZ_29_02.pdf” pytanie 15 prosimy o potwierdzenie, że panele szklane fasadowe to to samo co panele fotowoltaiczne. Jeśli to nie jest to samo to prosimy o wskazanie lokalizacji wspomnianych wyżej “paneli szklanych”.

Odpowiedź:

Zamawiający wyjaśnia, że panele szklane **nie są tożsame** z panelami fotowoltaicznymi. Jednocześnie wskazuje, że panele szklane znajdują się nad oknami. Oznaczono poniżej na wycinku elewacji na czerwono.

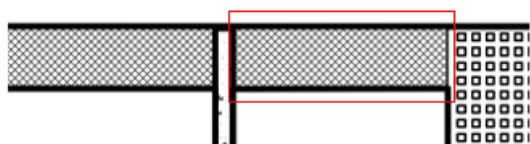

Pytanie 167.

Prosimy o potwierdzenie, że wyposażenie ruchome widoczne na zestawieniu w pliku „WYK_wyposażenie ruchome_2” jest poza zakresem.

Odpowiedź:

Zamawiający informuje, że przedmiar wyposażenia meblowego z wyszczególnieniem wyposażenia w ramach oferty/poza zakresem oferty udostępniony został na stronie prowadzonego postępowania w dniu 11 marca 2024 r. w ramach Wyjaśnień i zmian treści specyfikacji warunków zamówienia.

Pytanie 168.

Na rysunku „AW_22 Zestawienie stolarki” podano minimalny parametr $U_{min}=1,3W/m^2K$ stawiany bramom uchylnym. Z uwagi na nieosiągalność tego współczynnika dla bram stalowych zwracamy się z prośbą o wyrażenie zgody na zastosowanie bram segmentowych o wymaganym współczynniku $U_{min}=1,3W/m^2K$.

Na rysunku „AW_22 Zestawienie stolarki” podano minimalny parametr $U_{min}=1,3W/m^2K$ stawiany bramom uchylnym. Z uwagi na nieosiągalność tego współczynnika dla bram stalowych zwracamy się z prośbą o wskazanie materiału jakim mają być wykończone skrzydła bram.

Odpowiedź:

Zamawiający dopuszcza zmianę bram na segmentowe z napędem i z zachowaniem współczynnika przenikania ciepła $U_{min}=1,3[w/m^2K]$ dla całej bramy, zgodnie z wytycznymi branży elektrycznej na schematach: **rysunek E4 i E8**, które zostały dołączone do Wyjaśnień i zmian treści specyfikacji warunków zamówienia zamieszczonych na stronie prowadzonego postępowania 11 marca 2024 r. (załącznik nr 5 do pisma).

Pytanie 169.

Prosimy o wyjaśnienie czy do kotłów gazowych zgodnie z opisem i rysunkami należy zastosować dwa oddzielne przewody dwuściennie fi 200 mm, osobno stalowy dwuścienny przewód do spalin i osobno stalowy dwuścienny przewód do powietrza?

zaworem MAG umieszczonym w szafce gazowej.

Dla kotła należy zgodnie z zaleceniami producenta zastosować stalowy dwuścienny przewód powietrzny oraz spalinowy o średnicy $\varnothing 200mm$.

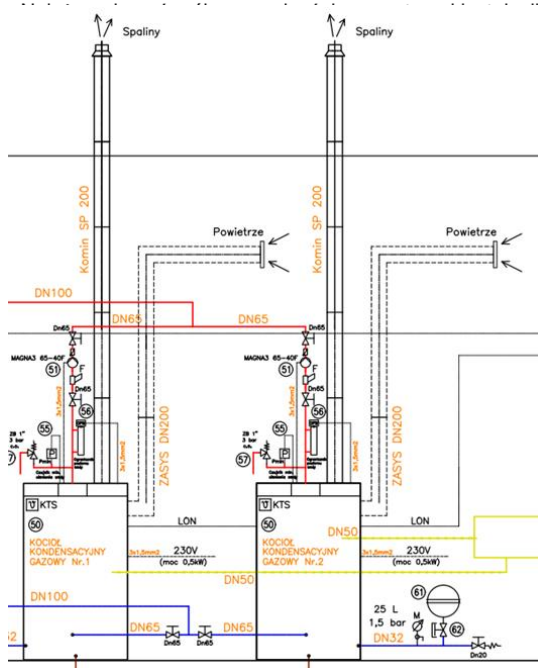

Odpowiedź:

Zamawiający potwierdza, że należy wykonać dwa osobne kominy dwuosienne DN200 do spalin i do zasysu powietrza zgodnie z dokumentacją.

Pytanie 170.

W dokumentacji brak możliwości poprawnej wyceny wymienników w kotłowni. Projekt nie posiada parametrów wymienników umożliwiających poprawną wycenę. Prosimy o przesłanie karty doborowej wymienników lub parametrów jakie umożliwią wycenę (moc, temperatury, ciśnienia, czynnik - po stronie wtórnej i pierwotnej).

Odpowiedź:

Zamawiający dokonuje zmiany poprzez uzupełnienie danych wymienników:

- WP nr 76:
Q=125 kW
Strona pierwotna: Tz/Tp=70/60 C, dP=15 (spadek na wymienniku) kPa, glikol 35%
Strona wtórna Tz/Tp=60/50 C, dP=15 (spadek na wymienniku) kPa, woda
- WP nr 59:
Q=440 kW
Strona pierwotna: Tz/Tp=90/70 C, dP=15 (spadek na wymienniku) kPa, woda
Strona wtórna Tz/Tp=70/60 C, dP=15 (spadek na wymienniku) kPa, glikol 35%
- WP nr 21:
Q=90 kW
Strona pierwotna: Tz/Tp=60/40 C, dP=15 (spadek na wymienniku) kPa, glikol 35%
Strona wtórna Tz/Tp=55/10 C, dP=15 (spadek na wymienniku) kPa, woda

Pytanie 171.

Prosimy o wskazanie wytycznych dla wykonania obudowy komina zaczynającego się w pomieszczeniu kotłowni.

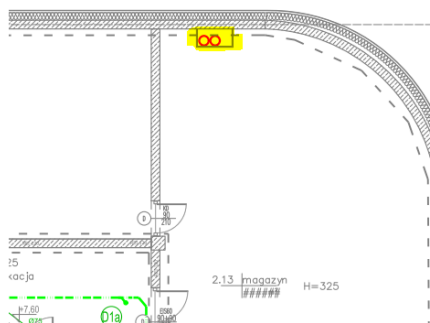

Odpowiedź:

Zamawiający wyjaśnia, że ścianki pożarowe (w tym obudowy szachtów/kominów) wykonywane w zabudowie lekkiej należy wykonać z płyt g-k fire EI60 lub innego rozwiązania systemowego, dopuszczonego do stosowania jako oddzielenia ppoż. Odporność dla poszczególnych zabudów.

Pytanie 172.

Na rysunku nr AW-22 Zestawienia Stolarki w pozycji DZ3A oraz DZ7 mamy drzwi aluminiowe w wykonaniu p.poż EI 120. Czy nie ma tutaj błędu w projektowaniu. Czy tam nie powinny być umiejscowione drzwi stalowe zamiast aluminiowych.

Odpowiedź:

Zamawiający wyjaśnia, że warunkiem koniecznym jest spełnienie parametrów p.poż. Jednocześnie Zamawiający dopuszcza możliwość zastosowania drzwi stalowych, pod warunkiem spełnienia pozostałych parametrów wskazanych w zestawieniu stolarki.

Pytanie 173.

Na rysunku nr AW-22 Zestawienia Stolarki w pozycji DZ4, DZ5, DZ6 mam bramy uchylne. Czy bramy mają być dostarczone w wykonaniu segmentowym, ocieplone. Czy w tych bramach trzeba zamontować automat otwierający, czy mają być otwierane ręcznie

Odpowiedź:

Zamawiający dopuszcza zmianę bram na segmentowe z napędem i z zachowaniem współczynnika przenikania ciepła $U_{min.}=1,3[w/m^2K]$ dla całej bramy, zgodnie z wytycznymi branży elektrycznej na schematach: **rysunek E4 i E8**, które zostały dołączone do Wyjaśnień i zmian treści specyfikacji warunków zamówienia zamieszczonych na stronie prowadzonego postępowania 11 marca 2024 r. (załącznik nr 5 do pisma).

Pytanie 174.

Automatyka i BMS

W schematach blokowych rys. AKPiA 11 i 20 znajdują się zdublowane sterowniki strefowe, odpowiadające za te same pomieszczenia - różnica dotyczy tylko 2 sterowników znajdujących się na piętrze +2. Proszę o informację, czy sterowniki strefowe mają odpowiadać za sterowanie komfortem cieplnym w pomieszczeniach (grzanie / chłodzenie). Jeśli tak, to czy w pomieszczeniach zdublowanych możemy użyć jednego sterownika strefowego i zintegrować oba układy odpowiedzialne za komfort w danym pomieszczeniu?

Odpowiedź:

Zamawiający potwierdza zastosowanie w jednym pomieszczeniu pojedynczego sterownika odpowiedzialnego za sterowanie wskazanymi instalacjami.

Pytanie 175.

Instalacja fotowoltaiczna

1. W dokumentacji projektowej fotowoltaiki występują wykluczające się informacje:

- a. W opisie technicznym jest informacja o mocy instalacji fotowoltaicznej wynoszącej 166,21 kWp;
 - b. Na rysunku rzutu dachu E-7 oznaczono 210 modułów, co przy mocy poj. Modułu 440 Wp daje 92,4 kWp
 - c. Według Warunków Przyłączeniowych (dok: WT fotowoltaika.pdf str 3) : 155,0 kWp .
- Prosimy o ostateczne i jednoznaczne wskazanie jaka ma być moc zainstalowana instalacji PV (moc modułów DC) i falowników - moc, strona AC.

Odpowiedź:

Zamawiający wyjaśnia, że należy wycenić zgodnie z opisem i schematami instalacji PV. Dla budynku oprócz instalacji PV na dachu przewiduje się również instalację paneli na elewacji zewnętrznej.

Pytanie 176.

W opisie technicznym w projekcie wykonawczym elektrycznym na str. 24 podano informacje tylko o mocy inwerterów- 15 kW i 25kW. Prosimy o wskazanie ilości wyżej wymienionych inwerterów.

Odpowiedź:

Zamawiający wyjaśnia, że ilość inwerterów należy przyjąć zgodnie ze schematem instalacji PV.

Pytanie 177.

Zgodnie z rysunkiem E43.pdf (projekt wykonawczy elektryka) instalacja PV ma być przyłączona do rozdzielni RG budynku Archiwum kablem 5x185. Natomiast według rysunku E5 do rozdzielni nN w stacji trafo. Prosimy o informacje jak ma być przyłączona instalacja PV do sieci wewnętrznej.

Odpowiedź:

Zamawiający wyjaśnia, że przyłączenie instalacji PV należy wykonać do rozdzielni trafo.

Pytanie 178.

W dokumentacji nie występują zagadnienia związane z układem telemechaniki i telesterowania. Zgodnie z wymogami kodeksu sieciowego operator może wymagać urządzeń komunikacyjno-sterujących łącznikiem jednostki wytwórczej. Prosimy o udostępnienie informacji dotyczących układu telemechaniki i telesterowania.

Odpowiedź:

Zamawiający wyjaśnia, że należy wykonać zgodnie z uzgodnionym przez Zakład Energetyczny projektem przyłączenia i stacji transformatorowej.

Pytanie 179.

Instalacja elektryczna

Pozycja 2.35 przedmiaru elektrycznego – „UPS 70kVA” zakłada dostarczenie UPS o mocy 70kVA, a opis techniczny 40kVA . Prosimy o informacje, który UPS należy uwzględnić w ofercie.

Odpowiedź:

Zamawiający wyjaśnia, że należy uwzględnić dwie jednostki UPS 70 i 40 kVA.

Pytanie 180.

W przedmiarze elektrycznym (poz. 3.9) widnieje informacja o „ kablach sN”. Według schematu zasilania przyłączy sN jest objęte odrębnym postępowaniem. Prosimy o informację czy kable sN są objęte obecnym postępowaniem.

Odpowiedź:

Zamawiający potwierdza, że kable SN są objęte niniejszym postępowaniem.

Pytanie 181.

W przedmiarze elektrycznym znajduje się pozycja 3.13 „ złącze kablowe sN”. Prosimy o potwierdzenie czy w ramach obecnego postępowania należy przewidzieć złącze kablowe sN.

Odpowiedź:

Zamawiający wyjaśnia, że złącze kablowe SN jest w zakresie dostawy Zakładu Energetycznego.

Pytanie 182.

W przedmiarze elektrycznym znajduje się pozycja 3.13 „ złącze kablowe sN”. Prosimy o udostępnienie schematu złącza kablowego SN.

Odpowiedź:

Zamawiający wyjaśnia, że złącze kablowe SN jest w zakresie dostawy Zakładu Energetycznego.

Pytanie 183.

Prosimy o informację, czy przedmiotowe zamówienie obejmuje przebudowę ul. Elektronicznej. Jeśli tak, prosimy o wskazanie odcinka drogi do przebudowy.

Odpowiedź:

Zamawiający wyjaśnia, że przedmiotowe zamówienie nie obejmuje przebudowy ulicy Elektronicznej.

Pytanie 184.

Prosimy o potwierdzenie, że droga dojazdowa (droga ppoż) występująca wzdłuż granicy J'-I'-H'-G'-F'-E'-D'-C'-B' nie jest w zakresie przedmiotowego zamówienia.

Odpowiedź:

Zamawiający potwierdza, że droga dojazdowa (droga ppoż) występująca wzdłuż granicy J'-I'-H'-G'-F'-E'-D'-C'-B' nie jest w zakresie przedmiotowego zamówienia.

Pytanie 185.

Prosimy o informację, czy Zamawiający przewiduje zmianę bram DZ4, DZ5, DZ6 z uchylnych na segmentowe panelowe. Bramy uchylne z parametrem izolacji termicznej 1,3W/m²K nie są dostępne.

Odpowiedź:

Zamawiający dopuszcza zmianę bram na segmentowe z napędem i z zachowaniem współczynnika przenikania ciepła $U_{min.}=1,3[w/m^2K]$ dla całej bramy, zgodnie z wytycznymi branży elektrycznej na schematach: **rysunek E4 i E8**, które zostały dołączone do Wyjaśnień i zmian treści specyfikacji warunków zamówienia zamieszczonych na stronie prowadzonego postępowania 11 marca 2024 r. (załącznik nr 5 do pisma). Otwieranie z zewnątrz realizowane z pilota, otwieranie wewnątrz z pilota oraz ręcznie.

Pytanie 186.

Prosimy o potwierdzenie, że zjazd na teren inwestycji z ulicy Elektronicznej nie jest w zakresie przedmiotowego zamówienia.

Odpowiedź:

Zamawiający potwierdza, że zjazd na teren inwestycji z ulicy Elektronicznej nie jest w zakresie przedmiotowego zamówienia.

Pytanie 187.

Prosimy o informację nt. wyposażenia ruchomego - zestawienie mebli, występujące w projekcie Architektura Wnętrz. Rysunki poglądowe nie są tożsame z opisami (specyfikacja). Prosimy o informację, czy przy wycenie korzystać z rysunków czy z opisu specyfikacji.

Odpowiedź:

Zamawiający wyjaśnia, że należy kierować się opisem specyfikacji. Przedmiar wyposażenia meblowego z wyszczególnieniem wyposażenia w ramach oferty/poza zakresem oferty udostępniony został na stronie prowadzonego postępowania w dniu 11 marca 2024 r. w ramach Wyjaśnień i zmian treści specyfikacji warunków zamówienia.

Pytanie 188.

Prosimy o informację, czy Zamawiający przewiduje zmianę grubości posadzki epoksydowej w pomieszczeniach: magazyny, archiwa, komunikacja w części magazynowej, z 10mm na grubość ok. 3-4mm? 10 mm jest niestandardowym rozwiązaniem, prosimy o podanie producenta posiadającego w swojej ofercie takie rozwiązanie lub wskazanie dokładnej technologii wykonania.

Odpowiedź:

Zamawiający wyjaśnia, że posadzki należy przyjąć zgodnie ze wskazanymi parametrami, czyli posadzki cementowo – polimerowe o grubości 10 mm.

Pytanie 189.

Proszę o zestawienie elementów wyposażenia stałego oraz ruchomego wraz z ilością, które wchodzi zakres zadania.

Odpowiedź:

Zamawiający informuje, że przedmiar wyposażenia meblowego z wyszczególnieniem wyposażenia w ramach oferty/poza zakresem oferty udostępniony został na stronie prowadzonego postępowania w dniu 11 marca 2024 r. w ramach Wyjaśnień i zmian treści specyfikacji warunków zamówienia.

Pytanie 190.

Czy armatura i biały montaż ma być wykonany zgodnie z wytycznymi umieszczonymi w zestawieniu wyposażenia czy zgodnie z opisem branży sanitarnej, gdyż są rozbieżności?

Odpowiedź:

Zamawiający wyjaśnia, że w przypadku rozbieżności należy uwzględnić zgodnie z zestawieniem wyposażenia.

Pytanie 191.

Czy Zamawiający dopuszcza docieplenie ścian fundamentowych płytami XPS?

Odpowiedź:

Zamawiający wyjaśnia, że warunkiem koniecznym do spełnienia jest zapewnienie współczynnika U dla ściany zewnętrznej nieprzekraczającego $U=0,20 \text{ W}/(\text{m}^2 \text{ K})$. Zamawiający wskazuje, żeby wycenić zgodnie z projektem. Na etapie realizacji inwestycji Zamawiający dopuszcza możliwość zmiany izolacji termicznej ścian fundamentowych przy uwzględnieniu konieczności uzyskania zgody Projektanta na zmiany nieistotne na etapie nadzoru autorskiego oraz pod warunkiem, że parametry będą wystarczające by spełnić powyższy warunek oraz zostanie wykazane, że zmiana jest lepsza lub równoważna.

Pytanie 192.

Czy konstrukcję zadaszenia atrium należy zabezpieczyć p.poż.?

Odpowiedź:

Zamawiający potwierdza, że zabezpieczenie konstrukcji atrium powinno być wykonane jak dla konstrukcji dachu w budynku o klasie A tj. R30.

Pytanie 193.

Prosimy o podanie grubości płyt fundamentowych pod urządzenia zewnętrzne.

Odpowiedź:

Zamawiający dokonuje zmiany treści dokumentacji zamówienia poprzez uzupełnienie informacji o dane dotyczące grubości fundamentów, która wynosi 0,5m, zgodnie z **załącznikiem nr 2 - rysunek K.1.8.**

Pytanie 194.

Prosimy o potwierdzenie że grubość warstwy żywicy epoksydowej to 1 mm a wskazana grubość w opisie 10 mm jest omyłką pisarską.

Odpowiedź:

Zamawiający wyjaśnia, że posadzki należy przyjąć zgodnie ze wskazanymi parametrami, czyli posadzki cementowo – polimerowe o grubości 10 mm.

Pytanie 195.

Prosimy o udostępnienie zbrojenia belke 2.2.6 - brak w dokumentacji

Odpowiedź:

Zamawiający uzupełnia rysunek zbrojenia belki 2.2.6 – **załącznik nr 3 - rysunek K.5.18**

Pytanie 196.

Proszę o podanie wymiaru tablicy informacyjnej przy wejściu głównym.

Odpowiedź:

Zamawiający wyjaśnia, że rodzaj i wielkość tablic ma być zgodna ze schematem dostępności – rys. nr AD-04, opisem wykonawczym do projektu architektury wnętrz pkt 3.7.1 oraz standardami dostępności budynków dla niepełnosprawnych, treść powinna odpowiadać wymaganiom Użytkownika – do uzgodnienia na etapie realizacji inwestycji. Standardy dostępności budynków opracowane przez Ministerstwo Inwestycji i Rozwoju dla niepełnosprawnych zostały udostępnione przez Zamawiającego jako załącznik do przedmiotowej dokumentacji projektowej.

Pytanie 197.

Proszę o podanie przykładu tablicy multisensorycznej z przedmiaru poz. 121 oraz 122

Odpowiedź:

Zamawiający informuje, że rodzaj i wielkość tablic ma być zgodny ze schematem dostępności – rys. nr AD-04, opisem wykonawczym do projektu architektury wnętrz pkt 3.7.1 oraz standardami dostępności budynków dla niepełnosprawnych, treść powinna odpowiadać wymaganiom Użytkownika – do uzgodnienia na etapie realizacji inwestycji. Standardy dostępności budynków opracowane przez Ministerstwo Inwestycji i Rozwoju dla niepełnosprawnych zostały udostępnione przez Zamawiającego jako załącznik do przedmiotowej dokumentacji projektowej.

Pytanie 198.

W opisie technicznym inwestor podaje środek gaśniczy typu FM - 200, czy Zamawiający dopuszcza możliwość zmiany środka na HCF. Jeśli tak to prosimy o podanie warunków technicznych takiej zmiany.

Odpowiedź:

Zamawiający wymaga, aby Wykonawca uwzględnił w cenie oferty środek gaśniczy przewidziany w dokumentacji projektowej. Zamawiający dopuszcza możliwość zmiany umowy poprzez zmianę środka gaśniczego w trakcie realizacji umowy pod warunkiem ponownego przeliczenia zaprojektowanej instalacji i ponownego uzgodnienia jej z rzeczoznawcą d.s. ppoż. Zmiana środka gaśniczego wymaga uzyskania przez Wykonawcę zgody Projektanta na zmianę nieistotną w tym zakresie, a także dokonania niezbędnych zmian w projektach i wykonaniu pozostałych instalacji w obiekcie.

Pytanie 199.

Prosimy o udostępnienie zbrojenia i rysunków szalunkowych płyt fundamentowych pod urządzenia zewnętrzne.

Odpowiedź:

Zamawiający uzupełnia, rysunek płyt fundamentowych pod urządzenia zewnętrzne - **załącznik nr 2 - rysunek K 1.8.**

Pytanie 200.

Prosimy o podanie parametrów ścian pomieszczenia dla tłumaczy.

Odpowiedź:

Zamawiający wyjaśnia, że kabina tłumaczy jest elementem prefabrykowanym. Należy ją wykonać zgodnie z opisem do architektury wnętrz pkt. 3.8.4.

Pytanie 201.

Prosimy o wskazanie gdzie należy zastosować maty wygłuszające gr. 5 cm?

Odpowiedź:

Zamawiający wyjaśnia, że maty wygłuszające gr. 5cm należy wykonać zgodnie z pkt. 4.2.6 oraz rys. AW_05-08. Maty wygłuszające zaprojektowano w warstwach stropowych nad częścią biurową.

Zgodnie z art. 135 ust. 6 i art. 137 ust. 2 ustawy treść zapytań wraz z wyjaśnieniami i zmianami treści SWZ zostaną udostępnione na [stronie Platformy Zakupowej prowadzonego postępowania](#).

Z poważaniem
Dyrektor Departamentu Nadzoru
Właścicielskiego i Inwestycji

Monika Sokulska
podpisano kwalifikowanym
podpisem elektronicznym

Załączniki:

1. Załącznik nr 1. rysunek Osadnik2.0m3.pdf
2. Załącznik nr 2. rysunek K.1.8
3. Załącznik nr 3. rysunek K.5.18