

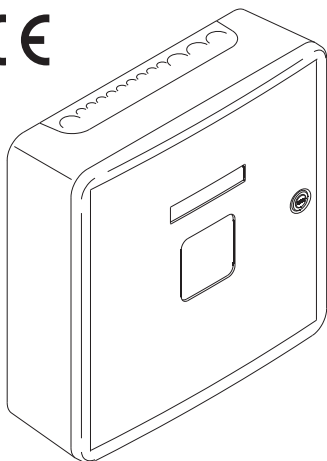

D+H

RZN 4402-K V2 / RZN 4404-K V2

CE



RZN 4402-K V2
(ZP RZN 4402-K V2 + GEH-KST)
RZN 4404-K V2
(ZP RZN 4404-K V2 + GEH-KST)

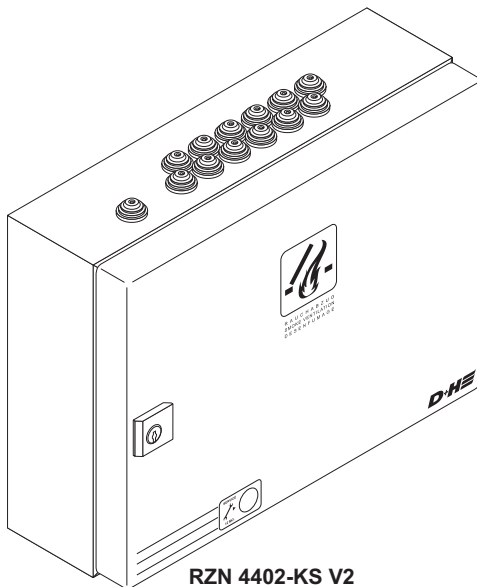

RZN 4402-KS V2
(ZP RZN 4402-K V2 + GEH-S-RWA)
RZN 4404-KS V2
(ZP RZN 4404-K V2 + GEH-S-RWA)



0786 - CPR - 50383
EN 12101-10 : 2005/AC:2007
conform



CNBOP-PIB
2265/2014



CNBOP-PIB
063-UWB-0109



CNBOP-PIB-KOT-2018/0052-1009

pl	Spis treści	Strona	2
	Instrukcja oryginalna	Strona	3

Spis treści

Wprowadzenie/ Schemat montażowy.....	3
Zastosowanie zgodne z przeznaczeniem / Wskazówki bezpieczeństwa	4
Otwarcie oddymiania	4
Servicetimer	4
Ważne przepisy / Naprawa i czyszczenie	4
Certyfikat zgodności / Utylizacja	4
Dane techniczne	5
Zasilanie awaryjne 24V.....	5
Piktogramy	5
Montaż centrali oddymiania w obudowie GEH-KST	6
Widok płyty głównej	7
Ustawienie przełącznika kodującego	8
Okablowanie w systemach oddymiania D+H / Plan okablowania	9
230 V Zasilanie	10
Schemat połączeń	10
Podłączenie przycisków oddymiania	11
Podłączenie czujek pożarowych, systemu sygnalizacji pożarowej.....	12
Podłączenie chwytaków elektromagnetycznych.....	12
Napędy	12
Uwagi dotyczące uruchomienia	13
Obsługa	14-16
Przeglądy / Konserwacja	17

Wprowadzenie

D+H serwis i partnerzy handlowi

Bezpieczeństwo budynku zależy nie tylko od produktu ale wynika również z kompetencji.

Wszyscy partnerzy D+H oferujący usługi serwisowe i sprzedaż urządzeń są regularnie szkoleni przez specjalistów D+H i posiadają certyfikaty potwierdzające ich wiedzę i umiejętności.

Ścisła współpraca z producentem D+H Mechatronic AG pozwala wypracować kompleksowe rozwiązania systemowe dla oddymiania i naturalnej wentylacji budynku.

Pełne wsparcie klienta wraz z ciągłą kontrolą jakości we wszystkich fazach projektu: od planowania i doradztwa przez projektowanie, sprzedaż aż do montażu, uruchomienia, napraw i serwisu.

Dzięki temu najwyższe standardy jakości, krajowe i międzynarodowe są spełnione w sposób wiarygodny.

Montaż i uruchomienie

W celu zapewnienia kompleksowego i profesjonalnego montażu i uruchomienia dysponujemy siecią serwisu D+H i partnerów handlowych.

Nasz system partnerski gwarantuje, że produkty D+H są instalowane zgodnie z wytycznymi technicznymi przez wyszkolonych i doświadczonych instalatorów.

Konserwacja i naprawa

Każdy zarządca budynku lub właściciel jest odpowiedzialny za niezawodność zainstalowanych w nim urządzeń przeciwpożarowych.

Regularna i prawidłowa konserwacja zapewnia stałą gotowość systemu.

Serwis D+H i partnerzy handlowi mają najlepsze kwalifikacje do prowadzenia konserwacji. Dzięki podpisanym umową serwisowym zarządcy budynków mogą potwierdzić, że wypełniają nałożone na nich obowiązki.

Jakość z gwarancją

Dla wszystkich systemów oddymiających D+H, które zostały zainstalowane przez serwis D+H lub partnerów handlowych i są regularnie serwisowane, możliwe jest rozszerzenie gwarancji.

Szczegóły u regionalnych przedstawicieli D+H.

Zawsze w pobliżu

Dzięki sieci biur i partnerów jesteśmy reprezentowani na całym świecie.

Szukasz lokalnego partnera D+H?

Wystarczy odwiedzić naszą stronę internetową:

www.dh-partner.com

Schemat montażowy

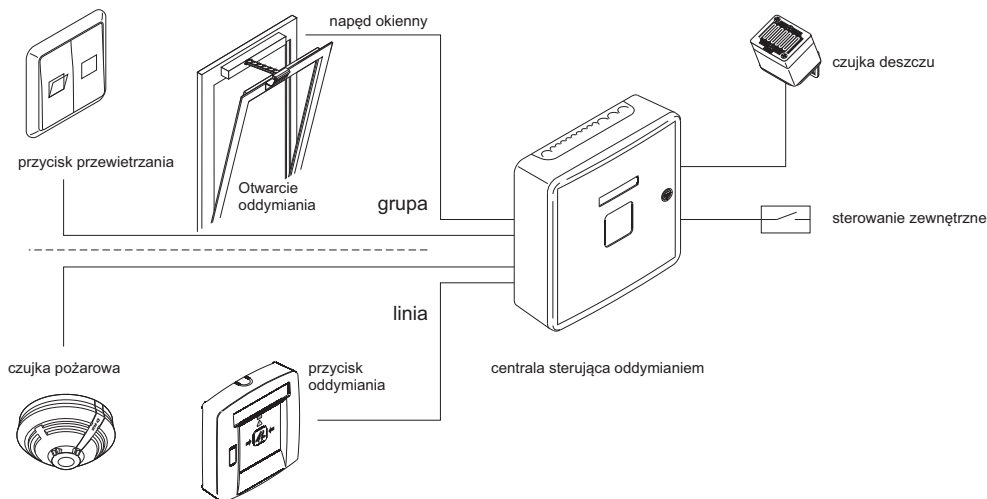

OSTRZEZENIE

Należy przeczytać wszystkie ostrzeżenia i wskazówki dotyczące bezpieczeństwa użytkowania oraz przestudiować wszystkie rysunki i parametry techniczne, dostarczone wraz z niniejszym produktem.

Nieprzestrzeganie poniższych wskazówek może stać się przyczyną porażenia prądem elektrycznym, pożaru lub/i poważnych obrażeń ciała.

Wszystkie ostrzeżenia i wskazówki należy zachować do dalszego zastosowania.

Wskazówki bezpieczeństwa

Napięcie robocze 230V!

Niebezpieczeństwo porażenia prądem!

- Podłączenie musi być wykonywane przez uprawnionych specjalistów elektryków
- Montaż tylko wewnętrzny
- Używać tylko oryginalnych części D+H

Ważne przepisy

Należy przestrzegać przepisów dla systemów bezpieczeństwa VDE 0833, wytycznych dla instalacji elektrycznych VdS 2221, VDE 0100, DIN 18232 dla systemów odprowadzania dymu i ciepła, wytycznych miejscowej straży pożarnej i SEP.

Otwory oddymiające

W przypadku pożaru dym, gazy pożarowe i ciepło są swobodnie odprowadzane otworem oddymiającym. Rozmiar, rodzaj i układ otworów ma decydujące znaczenie dla optymalnego efektu odprowadzania dymu i ciepła.

Wymagania te są określone w odpowiednich przepisach danego kraju.

Więcej informacji jest również dostępne pod www.rwa-heute.de.

Oświadczenie o zgodności

Świadomi swojej odpowiedzialności oświadczamy, że produkt opisany w punkcie "Dane techniczne" jest zgodny z następującymi normami:

2014/30/EU, 2014/35/EU

Dokumentacja techniczna do uzyskania w firmie: D+H Mechatronic AG, D-22949 Ammersbek

Dirk Dingfelder
Zarząd
20.03.2018

Maik Schmees
Prokurent, Dyrektor Techniczny

Zastosowanie zgodne z przeznaczeniem

- Sterowanie oddymianiem dla klatek schodowych
- Mikroprocesorowy panel sterowania
- 1 linia, 1 grupa
- 2 A lub 4 A prąd napędów
- Komfortowe funkcje dla codziennego przewietrzania
- Montaż tylko wewnętrzny

Servicetimer

W okresie ok. 14-16 miesięcy od uruchomienia centrala informuje o konieczności przeprowadzenia konserwacji.

Żółta dioda na przycisku oddymiania zacznie migać.

Zakłócenie w systemie oddymiania sygnalizowane jest poprzez wygaszenie zielonej diody na przycisku oddymiania.

Funkcja otwierania przewietrzania może być zablokowana w zależności od ustawień centrali.

Uwaga: obsługa service-timera może być wykonywana tylko przez producenta urządzenia lub autoryzowany serwis.

Naprawa i czyszczenie

Przeeglądy i konserwacje muszą być przeprowadzane zgodnie z wytycznymi D+H. Stosowane mogą być tylko oryginalne części D+H. Naprawy urządzeń powinny być wykonywane przez firmę D+H.

Brud i zanieczyszczenia zetrzeć za pomocą miękkiej i suchej szmatki.

Nie używać detergentów lub rozpuszczalników.

Utylizacja

Urządzenia elektryczne, ich wyposażenie, baterie i opakowania muszą być wprowadzane do obiegu wtórnego w sposób nieszkodliwy dla środowiska. Urządzeń elektrycznych nie wolno wyrzucać do odpadów domowych!

Uwaga dot. krajów UE:

Zgodnie z wprowadzoną do systemów prawnych krajów unijnych Dyrektywą Europejską 2012/19/EU dot. starych lub zepsutych urządzeń elektrycznych i elektronicznych, urządzenia te mają być zbierane osobno i wprowadzane do obiegu wtórnego zgodnie z zasadami ochrony środowiska.



Dane techniczne

Typ	ZP RZN 4402-K V2	ZP RZN 4404-K V2
Zasilanie Moc znamionowa Stan dozoru	230 VAC, 50 Hz 60 VA 5,6 W	230 VAC, 50 Hz 120 VA 5,8 W
Napięcie wyjściowe Tętnienia resztkowe	24 VDC 2 Vss, w zał. od obciąż	
Dopuszczalny prąd wyjściowy Liczba linii / grup* Czujka pożarowa / linia Przycisk oddymiania / linia Prąd grupy**	2 A 1 / 1 maks. 14 Szt. maks. 8 Szt. maks. 2 A	4 A 1 / 1 maks. 14 Szt. maks. 8 Szt. maks. 4 A
Tryb pracy - Kontrola - Alarm / Przewietrzanie Zakres temperatur pracy	praca ciągła praca krótkotrwała (30%) -5 ... +40°C	
* Napędy D+H z funkcją szybkiego otwierania (HS) przy oddymianiu. ** Całkowity prąd centrali sterującej nie może być przekroczony.		
Obudowa Materiał Kolor Stopień ochrony Klasa ochrony Wymiary SZER. x WYS. x GŁ.	GEH-KST tworzywo sztuczne ze stalowymi drzwiami jasnoszary IP 30 II, z funkcją doziemienia 310 x 310 x 100 mm	GEH-S-RWA blacha stalowa biały IP 54 I 400 x 300 x 120 mm

Zasilanie awaryjne 24V

Awaryjne podtrzymanie zasilania przez 72 godziny.
Stosować baterie zatwierdzone przez D+H!

RZN 4402-K(S) V2: 2x 12V / 1,2 Ah ±0,2Ah (Typ 1)
RZN 4404-K(S) V2: 2x 12V / 2,2 Ah ±0,3Ah (Typ 2)

Przy podłączonych dodatkowych urządzeniach alarmujących D+H:
RZN 4402-K(S) V2: 2x 12V / 2,2 Ah ±0,3 Ah (Typ 2)
RZN 4404-K(S) V2: 2x 12V / 3,4 Ah ±0,3 Ah (Typ 8)
(* Tylko dla wersji -KS)

Piktogramy

	Alarm oddymiania
	Uszkodzenie
	Centrala OK.
	Napędy D+H
	Zasilanie sieciowe dostępne
	OTWIERANIE w funkcji przewietrzania
	ZAMYKANIE w funkcji przewietrzania i oddymiania
	Regulacja ładowania akumulatora
	Doziemienie
	Ograniczony kąt otwierania
	Ograniczony czas przewietrzania

Widok płyty głównej

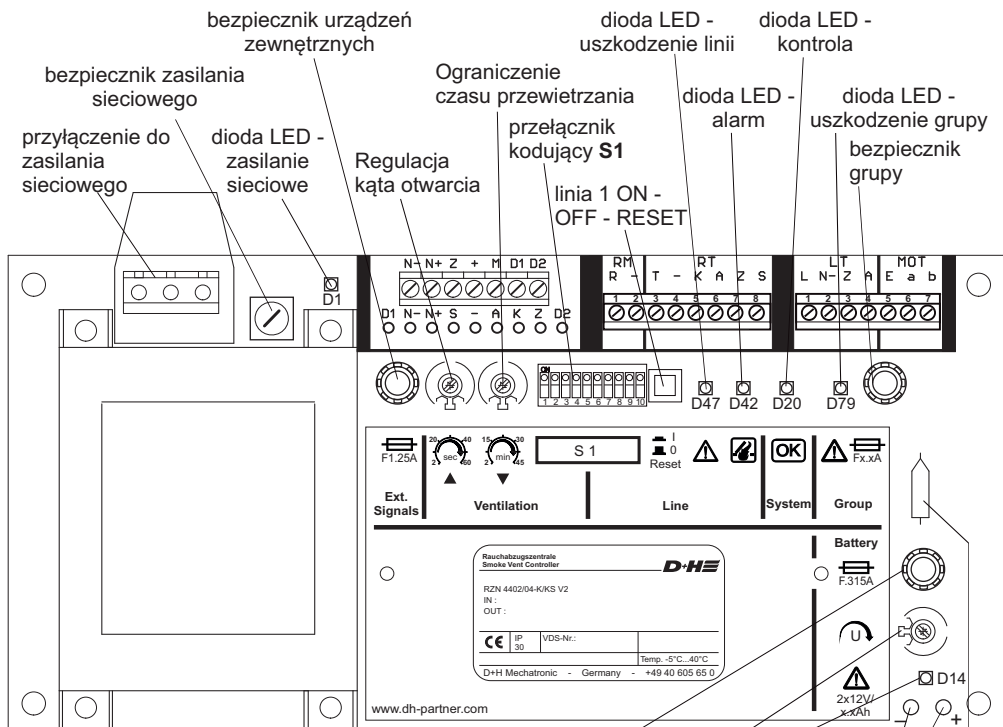

- : potencjał (-) podtrzymywany przez zasilanie awaryjne
- + : potencjał (+) podtrzymywany przez zasilanie awaryjne
- N- : potencjał (-) nie podtrzymywany przez zasilanie awaryjne
- N+ : potencjał (+) nie podtrzymywany przez zasilanie awaryjne
- A : Alarm ogólny
- K : Kontrola
- S : Uszkodzenie ogólne
- M : Sterowanie chwytkami elektromagnetycznymi
- Z : wejście zamknięcie grupy

* Do monitorowania temperatury wewnątrz obudowy centrali. Jeśli w wyniku oddziaływania pożaru temperatura w sąsiedztwie obudowy przekroczy 72°C nastąpi awaryjne uruchomienie systemu oddymiania.

Ustawienie przełącznika kodującego

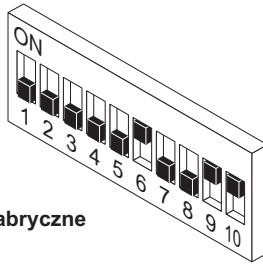

Ustawienia fabryczne

1 = ON	<p>Ograniczenie kąta otwierania podczas przewietrzania (tylko gdy przełącznik kodujący 6= ON) Ustawienie potencjometru pozwala na ograniczenie czasu otwierania. Naciśnięcie klawisza OTWIERANIE spowoduje działanie napędów przez czas nastawiony na potencjometrze.</p>	
2 = ON	<p>Ograniczenie czasu przewietrzania (tylko gdy przełącznik kodujący 5= ON) Za pomocą potencjometru można ustawić czas przewietrzania. Po ustawionym czasie napędy się zamkną automatycznie.</p>	
3 = ON	<p>Zwiększenie kąta otwierania podczas przewietrzania (tylko gdy przełącznik kodujący 1= ON) Kolejne przyciśnięcie klawisza OTWIERANIE spowoduje ponowne otwieranie napędu o czas nastawiony na potencjometrze.</p>	
4 = ON	<p>ZAMYKANIE przy uszkodzeniu zasilania. (Tylko gdy przełącznik kodujący 5= ON) W przypadku awarii zasilania sieciowego napędy zostaną zamknięte.</p>	
5 = ON 5 = OFF	<p>Napędy zamykają się przez jednokrotne naciśnięcie klawisza ZAMYKANIE w przycisku przewietrzania. Napędy zamykają się tylko gdy wciśnięty jest klawisz ZAMYKANIE w przycisku przewietrzania lub "kasowanie alarmu" w przycisku oddymiania. Diodowa sygnalizacja otwierania na klawiszu przewietrzania nie będzie możliwa. Funkcja zamknięcia przy zaniku zasilania sieciowego 230V (patrz przełącznik kodujący 4) nie będzie aktywna.</p>	
6 = ON 6 = OFF	<p>Napędy otwierają się przez jednokrotne naciśnięcie klawisza OTWIERANIE w przycisku przewietrzania. Napędy otwierają tylko gdy wciśnięty jest klawisz OTWIERANIE w przycisku przewietrzania.</p>	
7 = ON	<p>W przypadku usterki linii (przerwy lub zwarcia) włączy się alarm i oddymianie otworzy się automatycznie.</p>	
8 = ON	<p>W przypadku wystąpienia usterki grupy (np. przy przerwaniu linii monitorującej) włączy się alarm i oddymianie otworzy się automatycznie. Przy podłączeniu czujnika ciepła (np. THE 4) przełącznik kodujący musi być ustawiony na ON.</p>	
9 = ON	<p>Alarm z czujki dymu nie może być skasowany z klawisza "kasowanie alarmu" umieszczonego w przycisku oddymiania.</p>	
9 = OFF	<p>Alarm z czujki dymu będzie możliwy do skasowania z klawisza "kasowanie alarmu" umieszczonego w przycisku oddymiania.</p>	
10 = ON	<p>Sygnał ponowienia otwierania. Podczas alarmu centrala oddymiania będzie przez 30 minut w cyklach 2 minutowych ponawiała próbę otwarcia /zgodnie z wymaganiami VdS 2581/</p>	

Okablowanie w systemach oddymiania D+H

Podczas doboru typu okablowania należy stosować się do krajowych przepisów dotyczących instalacji elektrycznych i przeciwpożarowych.

Uwaga:

Ze względu na różnorodność typów przewodów dostępnych na rynku nie podano ich oznaczenia. Szczegółowe informacje można uzyskać u partnerów D+H.

Przewody do podłączenia grupy (centrala - napęd)

co najmniej 3 żyły:

- 2 żyły do zasilania
- 1 żyła monitorowania i uruchomienia w napędzie funkcji szybkiego otwierania HS.

Gdy przełącznik kodujący 8 na ON uszkodzenie grupy spowoduje automatyczne uruchomienie.

Przewody do linii (centrala - detektor)

Przewody są monitorowane na zwarcie i przerwę.

Gdy przełącznik kodujący 7= ON to przy uszkodzeniu następuje automatyczne uruchomienie i otwarcie.

Plan okablowania

Napięcie wyjściowe 24VDC!

Nie należy prowadzić przewodów razem z instalacjami energetycznymi.

Przewód ochronny PE (żółto/zielony) nie musi być używany!

Puszki przyłączeniowe muszą być oznakowane.

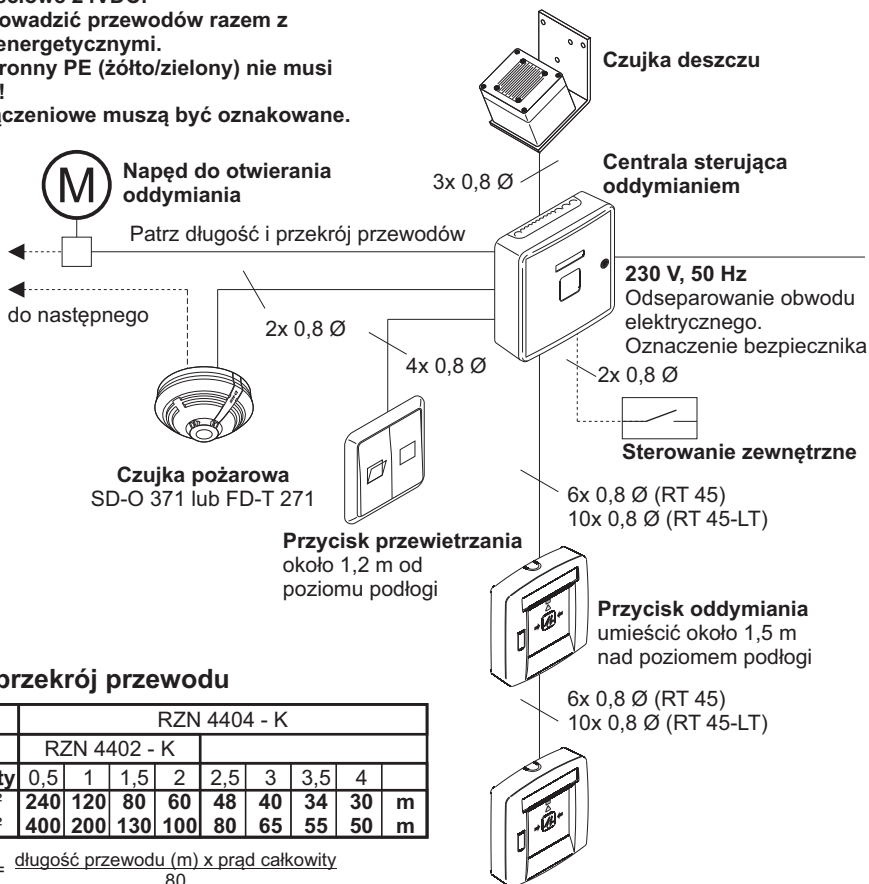

Długość i przekrój przewodu

Typ	RZN 4404 - K								
	RZN 4402 - K								
prąd całkowity	0,5	1	1,5	2	2,5	3	3,5	4	
3 x 1,5 mm ²	240	120	80	60	48	40	34	30	m
3 x 2,5 mm ²	400	200	130	100	80	65	55	50	m

$$\text{przekrój (mm}^2\text{)} = \frac{\text{długość przewodu (m)} \times \text{prąd całkowity}}{80}$$

Podłączenie zasilania sieciowego 230V

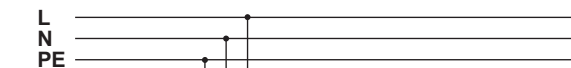

Przewód ochronny (PE)
Tylko dla wersji -KS

230 V, 50 Hz
Odseparowanie obwodu elektrycznego.
Oznaczenie bezpiecznika

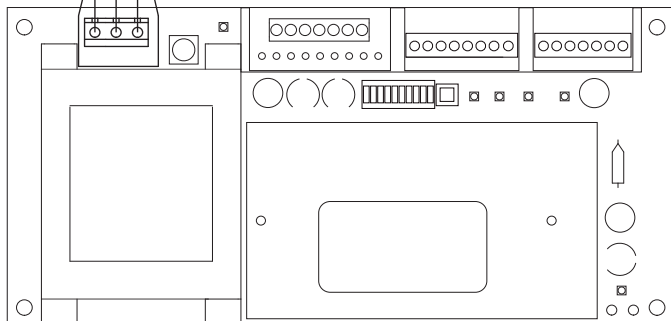

Ośłona ochronna:

Po podłączeniu przewodu zasilającego osłonę ochronną umieścić nad przyłączem.

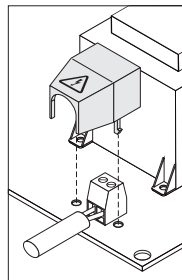

Schemat połączeń

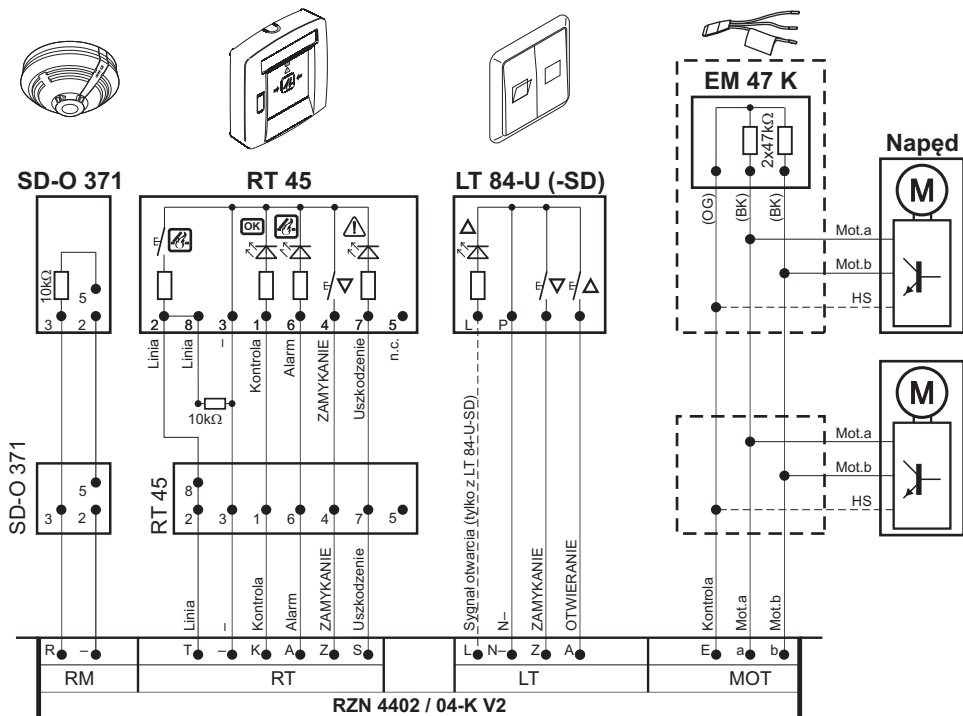

Podłączenie przycisków oddymiania

Maks. 8 przycisków oddymiania.

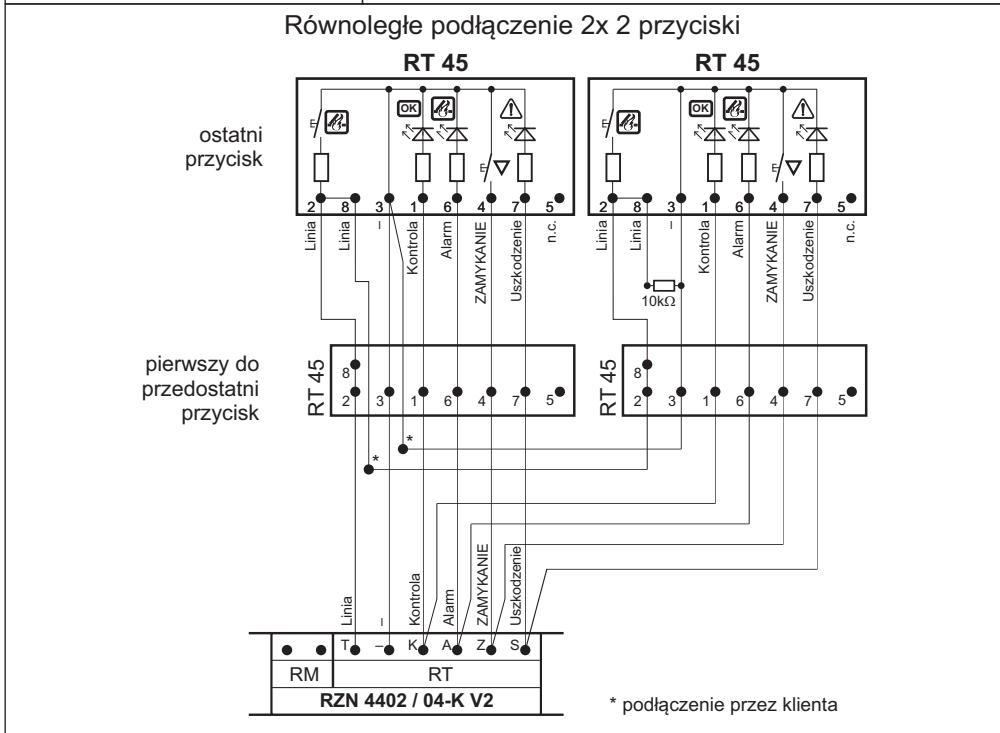
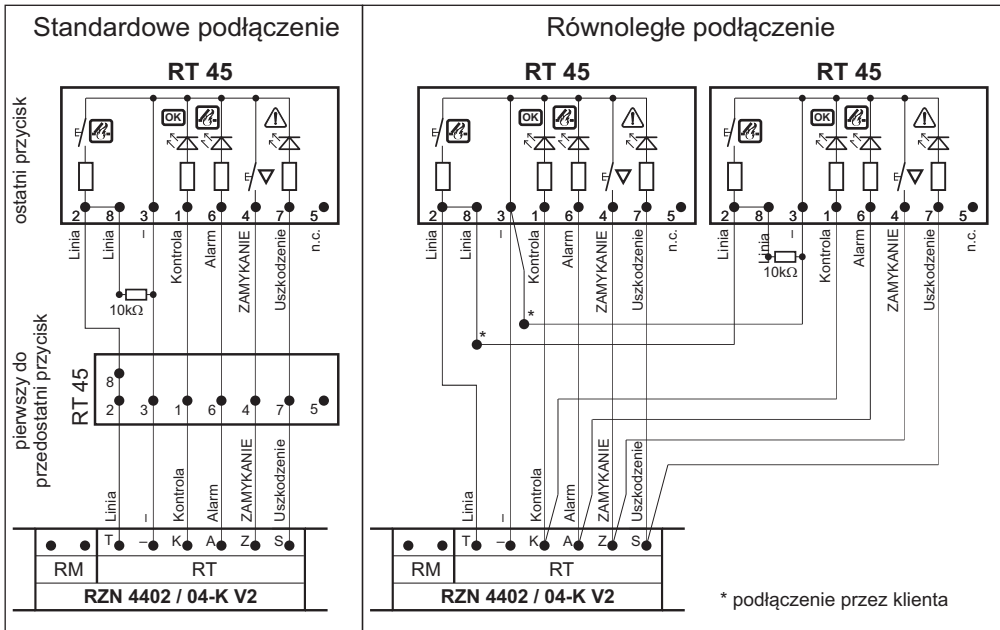

Podłączenie czujek pożarowych

Maks. 14 czujek pożarowych.

Należy stosować tylko czujki zalecane przez D+H.

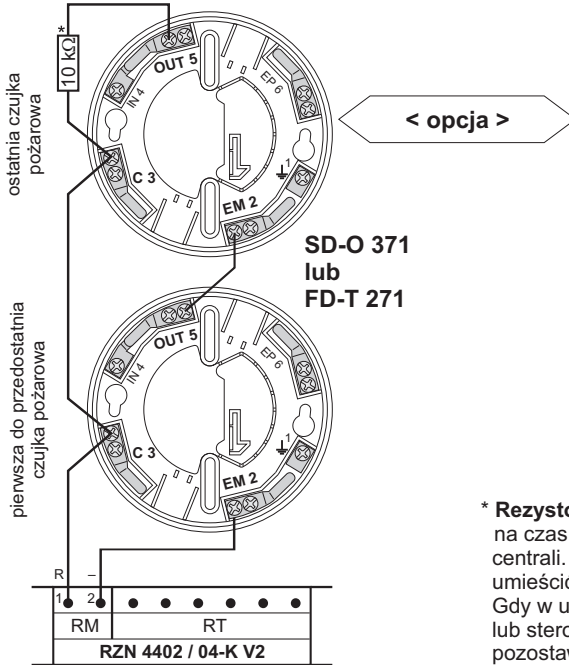

Podłączenie systemu sygnalizacji pożarowej

SSP / BMS

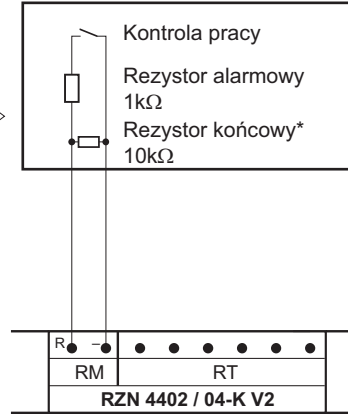

* **Rezystory końcowe do monitorowania linii** na czas transportu zamocowane są w zaciskach centrali. Przy podłączaniu urządzeń należy umieścić je zgodnie ze schematem podłączeń. Gdy w układzie nie stosuje się czujek pożarowych lub sterowania zewnętrznego rezystor należy pozostawić w zaciskach RM 1-2

Podłączenie chwytaków elektromagnetycznych

Chwytaiki elektromagnetyczne 24V (maks. obciążalność 500 mA).

Wyjście nie jest aktywne przy uszkodzeniu zasilania sieciowego 230V!

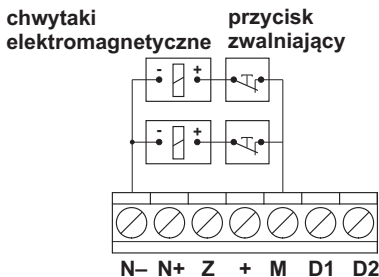

Napędy

Wyjście grupy:

Podczas alarmu pojawienie się uszkodzenia grupy nie będzie sygnalizowane. Dopiero po skasowaniu alarmu informacja o uszkodzeniu zostanie zasygnalizowana.

Funkcja High-Speed (HS)

Wszystkie napędy 24V służące do oddymiania. Przy codziennym przewietrzaniu ze względu na mniejszą prędkość napędy pracują ze znacznie mniejszym hałasem. W przypadku oddymiania napędy działają z dużą prędkością aby uzyskać otwarcie w ciągu 60 sekund.

Sygnal ponowienia otwierania:

(tylko gdy przełączniki kodujące S1.10 = ON)
Kłapa będzie otwierana cyklicznie co 2 minuty przez okres 30 minut, zgodnie z wymaganiami VdS 2581. Wszystkie napędy D+H spełniają ten wymóg. W innym przypadku przełączniki kodowe muszą być przełączone na OFF.

Montaż napędów:

Ze względu na różnorodność sposobu montażu napędów informacji proszę szukać w dokumentacjach do siłowników

Uwagi dotyczące uruchomienia

Przy uruchomieniu sprawdzić wizualnie centralę oddymiania i wykonać testy funkcjonalne

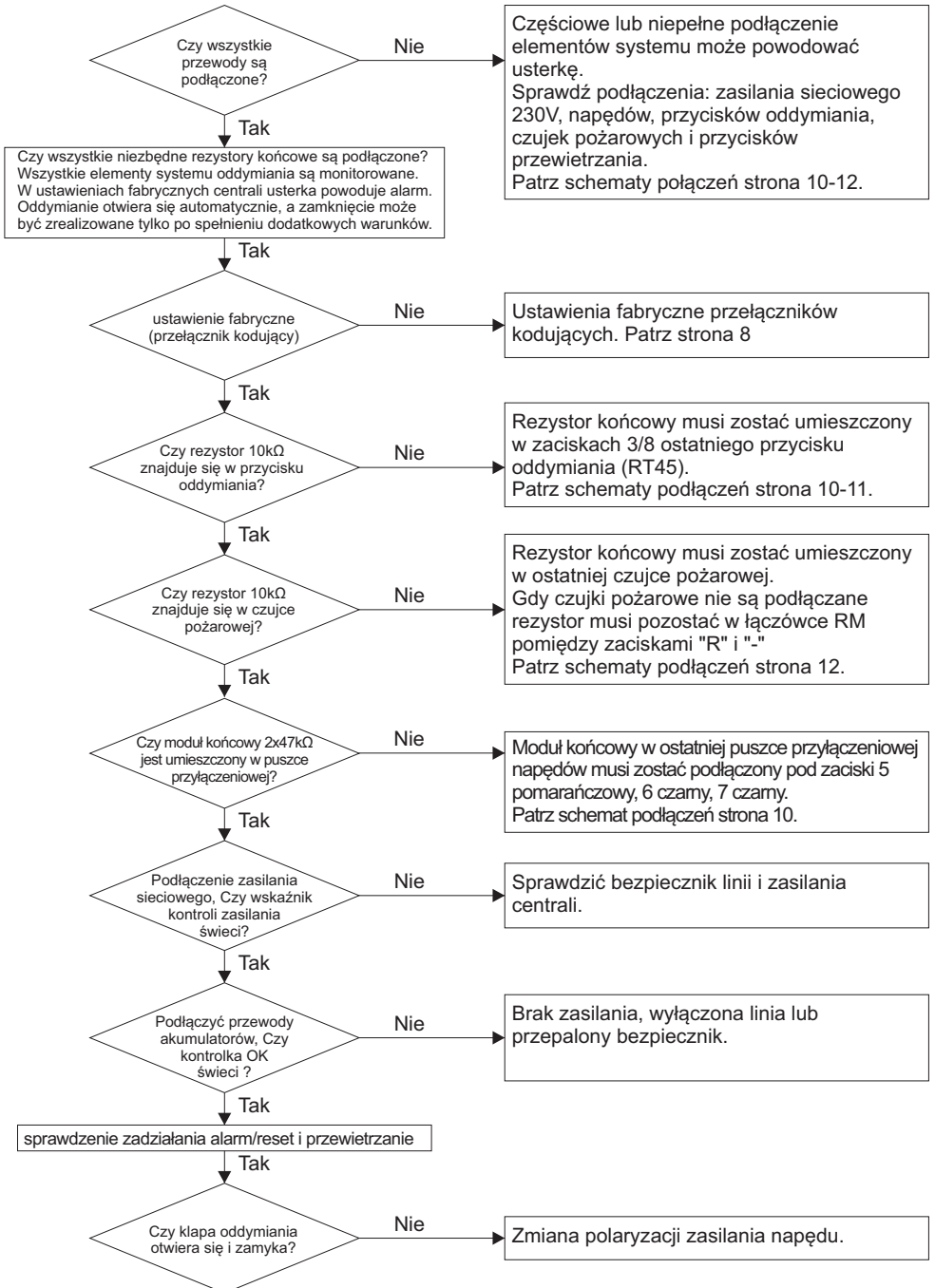

Ręczne otwieranie przyciskiem:

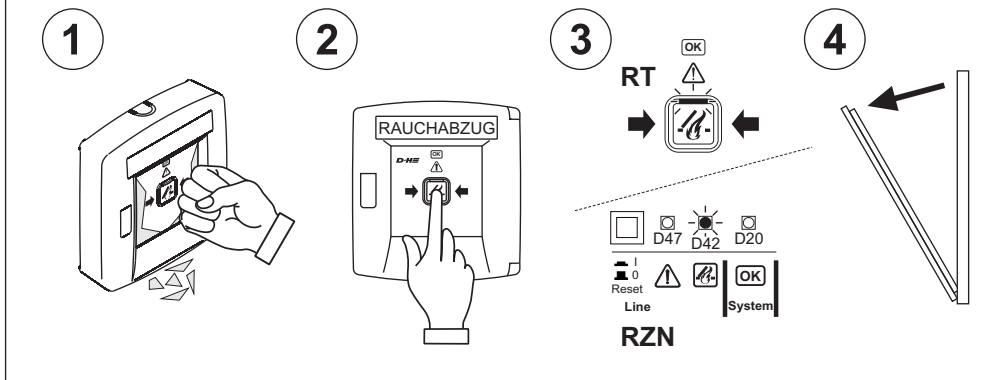

Automatyczne otwieranie przez czujkę pożarową:

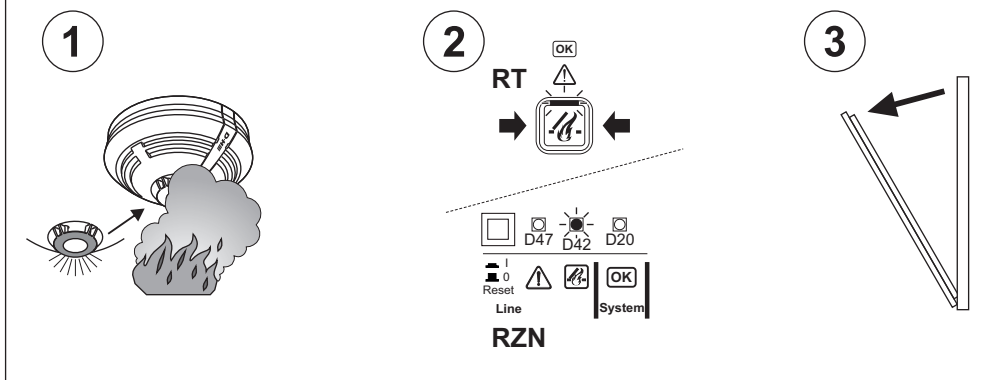

Automatyczne otwieranie zewnętrznym sygnałem sterującym np. z systemu sygnalizacji pożarowej:

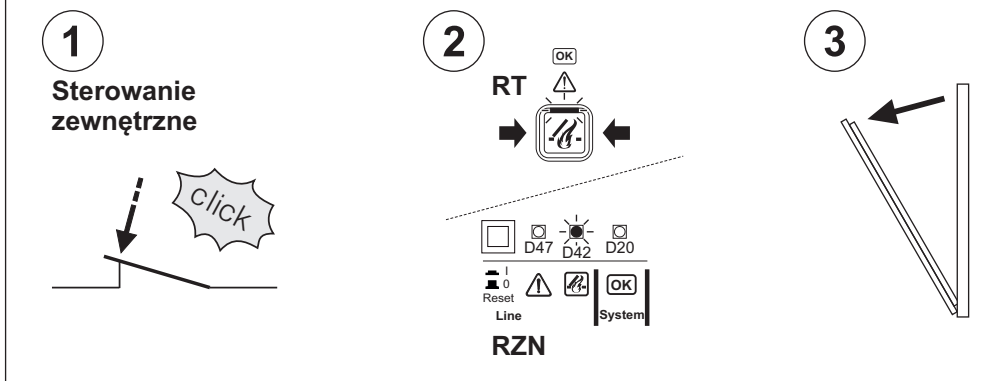

Obsługa - Zamknięcie po alarmie

Otwarcie obudowy (centrali i przycisku oddymiania) za pomocą dołączonych kluczy.

Przy ręcznym uruchomieniu przyciskiem oddymiania:

1

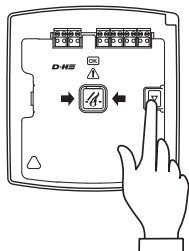

2

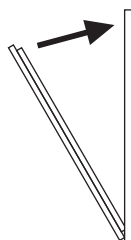

Przy automatycznym uruchomieniu przez czujkę pożarową lub sygnał zewnętrzny:

1

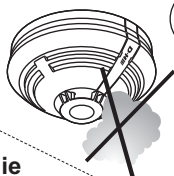

Sterowanie zewnętrzne



2

Reset =
WYŁĄCZONE / ZAŁĄCZ

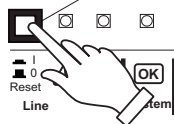

3

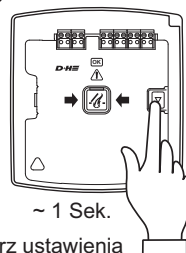

Patrz ustawienia
przełączników
kodyjących strona 8

4

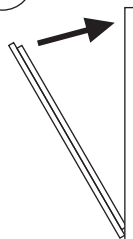

Awaryjne zamknięcie przy nie skasowanym alarmie:

1

WYŁĄCZONE

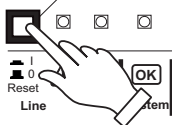

2

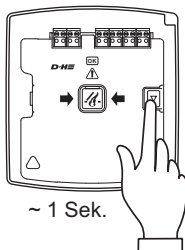

3

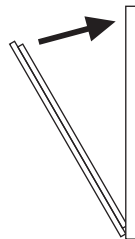

4



Obsługa - Codzienne przewietrzanie

wymagany przycisk przewietrzania lub przycisk oddymiania RT45-LT z klawiszami przewietrzania

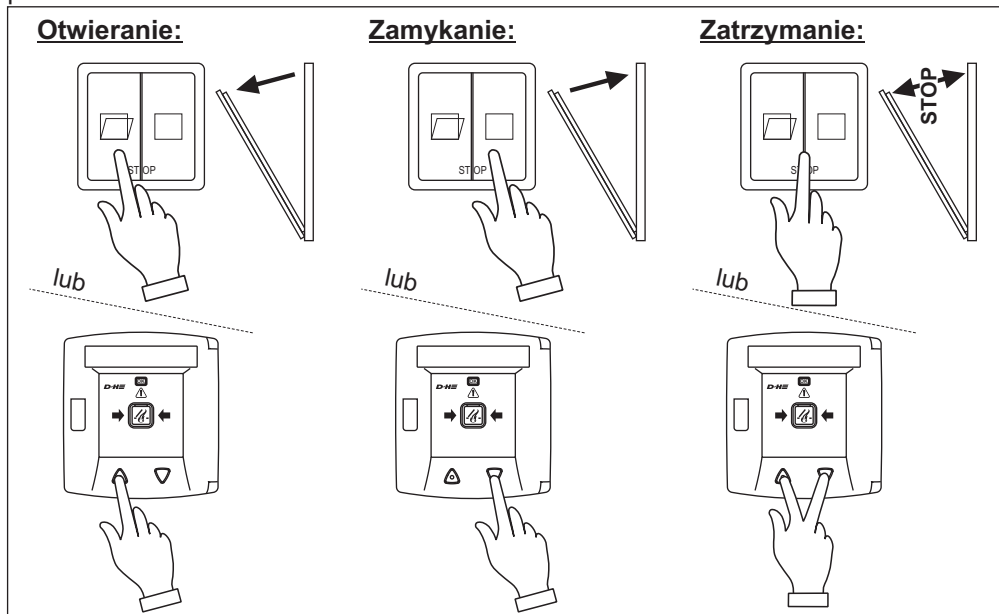

Obsługa - Automatyka pogodowa

Tylko przy podłączeniu czujnika wiatru i deszczu.

Po zadziałaniu jednego z czujników zamykają się wszystkie grupy centrali.

Przy alarmie oddymiania system otwiera się również podczas silnego wiatru i deszczu.

Nie należy uruchamiać funkcji przewietrzania przyciskiem oddymiania, gdyż może to spowodować szkody wywołane przez wiatr i wodę.

Jeśli mimo złej pogody konieczne jest uruchomienie przewietrzania automatyka pogodowa może być wyłączona przez opcjonalny wyłącznik.

Jeśli automatyka pogodowa jest załączona to w przypadku wiatru lub deszczu przewietrzanie zostanie zamknięte. System nie otworzy się ponownie przy wietrze lub deszczu.

Otwarcie systemu przyciskiem przewietrzającym.

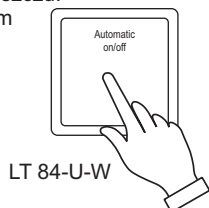

Przeglądy

Co sześć miesięcy i po każdej naprawie przez specjalistę lub przeszkolony personel.
Nieprawidłowości natychmiast usunąć. Wpisać w książkę eksploatacji.

Przygotowanie:

- Powiadomić użytkownika, że system jest wyłączony z eksploatacji.
- Powiadomić użytkownika o możliwości fałszywych alarmów.
- Zablokować sterowania i powiadomienia o alarmie

Kontrola:

- Sprawdzić wszystkie urządzenia i połączenia kablowe pod kątem zewnętrznych uszkodzeń i zabrudzenia.
- Działanie czujek pożarowych, przycisków oddymiania, klap dymowych i innych elementów systemu nie może być ograniczona przez składowane towary lub elementy konstrukcyjne budynku.

Przycisk oddymiania:

- Otworzyć obudowę przycisku.
- Nacisnąć pomarańczowy przycisk alarmowy.
- Zaświeci się czerwona dioda LED w przycisku i panelu centrali.
- System oddymiania powinien się otworzyć.
- Nacisnąć (ok. 1 sek.) przycisk "kasowanie alarmu".
- Zgaśnie czerwona dioda LED w przycisku i panelu centrali.
- Jeśli przełącznik kodujący grupy 5= ON: system oddymiania zamknie się automatycznie.
- Jeśli przełącznik kodujący grupy 5= OFF: wcisnąć przycisk "kasowanie alarmu" i przytrzymać aż system oddymiania całkowicie się zamknie.

Automatyczne czujki pożarowe / Sterowanie zewnętrzne:

- W przypadku widocznego zabrudzenia czujki lub fałszywych alarmów należy ją poddać konserwacji.
- Wyzwolić czujkę gazem testowym, dymem papierowym lub użyć zewnętrznego przekaźnika sterującego.
 - Czerwona dioda LED w przycisku oddymiania, centrali i czujce pożarowej musi się zaświecić.
 - System oddymiania musi się otworzyć.
 - Odczekać aż dym wydostanie się z czujki lub zresetowany zostanie przekaźnik sterujący z systemu sygnalizacji pożarowej.
 - Zresetować linię znajdującym się w centrali klawiszem włącz/wyłącz. Linia może być również zresetowana za pomocą przycisku oddymiania jeśli przełącznik kodujący linii 9= OFF. W tym celu należy na krótko (~1 sek.) przycisnąć klawisz "kasowanie alarmu".
 - Czerwona dioda LED zgaśnie.
 - Jeśli przełącznik kodujący grupy 5= ON system oddymiania musi się zamknąć automatycznie.
 - Jeśli przełącznik kodujący grupy 5= OFF należy przytrzymać klawisz "kasowanie alarmu" aż system oddymiania się zamknie.

Zasilanie awaryjne:

- Wyłączyć bezpiecznik sieciowy.
- Zielona dioda LED "zasilanie" nie będzie świecić.
- Powtórzyć test funkcjonowania.
- Zielona dioda "OK" nie będzie świecić.
- Funkcja wentylacji nie działa.
- Jeśli przełącznik kodujący 4 i 5= ON grupa zamyka się automatycznie.

Konserwacja

Co najmniej raz w roku przez specjalistyczną firmę autoryzowaną przez producenta.

Odnówić naklejkę potwierdzającą serwis, wypełnić książkę eksploatacji.

W każdym przypadku rozszczepiająca będzie aktualna instrukcja serwisowa D+H. Autoryzowane firmy przeszkolone przez D+H do profesjonalnego wykonywania usługi otrzymują ją automatycznie.

Podczas konserwacji należy wykonać następujące testy:

- Oględziny zewnętrzne / kontrola elementów systemu
- Sprawdzenie wymaganych źródeł zasilania
- Sprawdzenie działania podłączonych elementów systemu
- Zapis przeprowadzania konserwacji i oznakowanie zgodnie z wymaganiami



D+H Mechatronic AG
Georg-Sasse-Str. 28-32
22949 Ammersbek, Germany

Tel.: +4940-605 65 239
Fax: +4940-605 65 254
E-Mail: info@dh-partner.com

www.dh-partner.com

© 2013 D+H Mechatronic AG, Ammersbek
Zmiany techniczne zastrzeżone.

Moduł TR 42

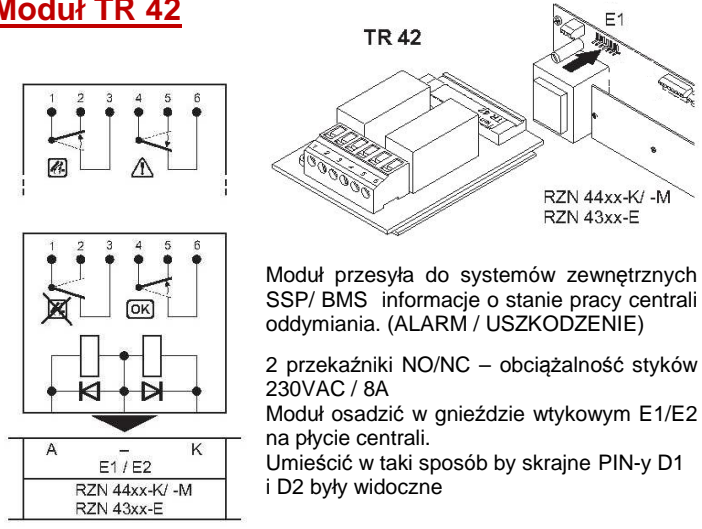

Czujka pogodowa WRG 82

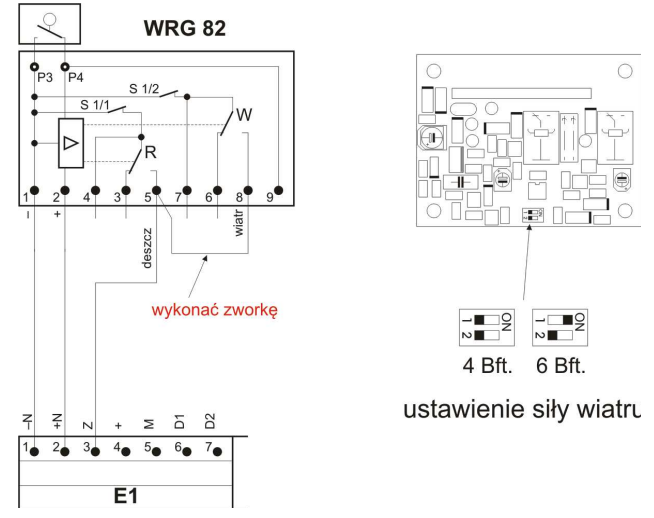

Podłączenie czujek do central RZN

czujka OSD 23



czujka 3000 PLUS/OP *

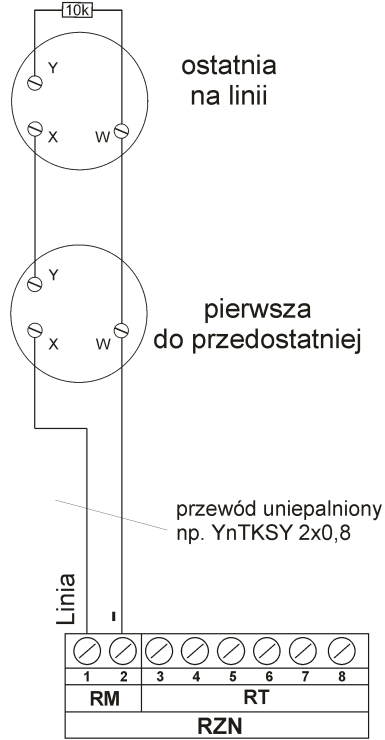

czujka DOR 40

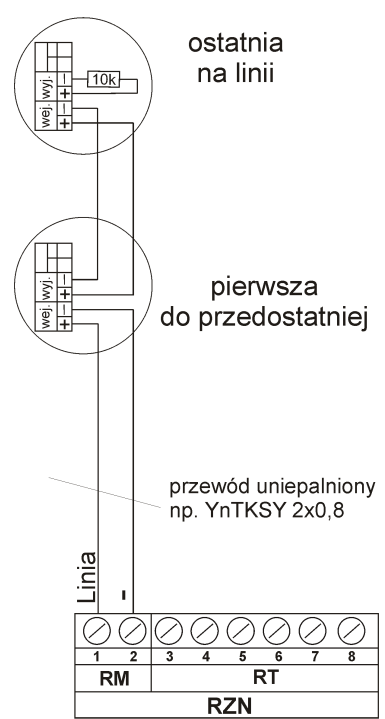

* przy podłączeniu więcej niż 8 czujek konieczny kontakt z D+H

Ustawienie przełączników kodowych

Optymalne ustawienie przełączników kodowych dla central oddymiania RZN 4402-K i RZN 4404-K.
(opis funkcji poszczególnych przełączników dostępny na str. 8 dokumentacji)

