



WOJEWÓDZKI SZPITAL ZESPOLONY IM. L. RYDYGIERA W TORUNIU



DYREKTOR tel. 56 679 35 00

NIP: 956-19-49-580, REGON: 000316068, BDO: 000014564

ul. Św. Józefa 53-59, 87-107 Toruń 9
skrytka pocztowa 7, www.wszz.torun.pl
tel. 56 679 31 00, fax 56 654 40 54, 56 659 61 28

NACZELNY LEKARZ tel. 56 679 35 01

Z-CA DYREKTORA DS. ADMINISTRACYJNO-TECHNICZNYCH tel. 56 654 33 77

Toruń, dnia 20-01-2025 r.

W.Sz.Z: TZ-280-138/24

dotyczy: postępowania o udzielenie zamówienia publicznego prowadzonego w trybie przetargu nieograniczonego na **dostawę wyrobów medycznych z podziałem na 4 zadania.**

W związku z otrzymanymi zapytaniami do Specyfikacji Warunków Zamówienia Zamawiający zgodnie z art. 135 ust. 2 ustawy Prawo zamówień publicznych (t.j. Dz. U. 2024r. poz. 1320), zwanej dalej Pzp, udziela poniżej odpowiedzi:

Pytanie Nr 1, dot. Zadania Nr 3 poz. 1-3

Czy Zamawiający zgodzi się na rękojeść bez wyłącznika – włącza się tylko po prawidłowym włożeniu łyżki.

Odpowiedź:

Zamawiający dopuszcza.

Pytanie Nr 2, dot. Zadania Nr 3 poz. 7

Czy Zamawiający zgodzi się na łyżki, których światłowód jest osłonięty od strony użytkownika, aby go nie oślepić, nie ma przedłużonego ogonka, jest spakowana w podwójną folię, spełniającą pozostałe wymagania? Dostępne w rozmiarach Macintosh 00, 0, 1, 2, 3, 4, 5 i Miller 00, 0, 1, 2, 3, 4, 5

Odpowiedź:

Zamawiający nie wyraża zgody.

Pytanie Nr 3, dot. Zadania Nr 3 poz. 8

Czy Zamawiający zgodzi się na laryngoskop, gdzie rękojeść i łyżka są wykonane z niemagnetycznego stopu metalu?

Odpowiedź:

Zamawiający nie wyraża zgody.

Pytanie Nr 4, dot. Zadania Nr 3 poz. 1

Czy Zamawiający dopuści rękojeść wielorazową, światłowodową, radełkowaną bez wyłącznika? Rękojeść zaczyna świecić w momencie podłączenia łyżki, która naciska na diodę LED.

Odpowiedź:

Zamawiający dopuszcza.

Pytanie Nr 5, dot. Zadania Nr 3 poz. 2

Czy Zamawiający dopuści rękojeść wielorazową, światłowodową, radełkowaną bez wyłącznika? Rękojeść zaczyna świecić w momencie podłączenia łyżki, która naciska na diodę LED.

Odpowiedź:

Zamawiający dopuszcza.

Pytanie Nr 6, dot. Zadania Nr 3 poz. 3

Czy Zamawiający dopuści rękojeść wielorazową, światłowodową, radełkowaną bez wyłącznika? Rękojeść zaczyna świecić w momencie podłączenia łyżki, która naciska na diodę LED.

Odpowiedź:

Zamawiający dopuszcza.

Pytanie Nr 7, dot. Zadania Nr 3 poz. 4

Czy Zamawiający dopuści łyżkę ze światłowodem przykręconym za pomocą śrubki? Do demontażu konieczne jest odkręcenie śrubki małym śrubokrętem.

Odpowiedź:

Zamawiający nie dopuszcza.



Województwo
Kujawsko-Pomorskie

Pytanie Nr 8, dot. Zadania Nr 3 poz. 4

Czy Zamawiający dopuści łyżkę ze światłowodem wbudowanym w konstrukcję łyżki? W tym rozwiązaniu technicznym nie trzeba demontować światłowodu do procesu sterylizacji.

Odpowiedź:

Zamawiający dopuszcza.

Pytanie Nr 9, dot. Zadania Nr 3 poz. 5

Czy Zamawiający dopuści łyżkę ze światłowodem przykręconym za pomocą śrubki? Do demontażu konieczne jest odkręcenie śrubki małym śrubokrętem

Odpowiedź:

Zamawiający nie dopuszcza.

Pytanie Nr 10, dot. Zadania Nr 3 poz. 5

Czy Zamawiający dopuści łyżkę ze światłowodem wbudowanym w konstrukcję łyżki? W tym rozwiązaniu technicznym nie trzeba demontować światłowodu do procesu sterylizacji.

Odpowiedź:

Zamawiający dopuszcza.

Pytanie Nr 11, dot. Zadania Nr 3 poz. 7

Czy Zamawiający dopuści łyżki metalowe ze stopką z tworzywa sztucznego w kolorze zielonym?

Odpowiedź:

Zamawiający nie dopuszcza.

Pytanie Nr 12, dot. Zadania Nr 3 poz. 7

Czy Zamawiający dopuści łyżki ze standardowym ogonkiem?

Odpowiedź:

Zamawiający nie dopuszcza.

Pytanie Nr 13, dot. Zadania Nr 3 poz. 7

Czy Zamawiający dopuści łyżki bez oznaczenia kolorystycznego na opakowaniu? Standardowo używa się określeń rozmiaru jak, np. MacIntosh 3, a nie MacIntosh czerwony.

Odpowiedź:

Zamawiający nie dopuszcza.

Pytanie Nr 14, dot. Zadania Nr 3 poz. 7

Czy Zamawiający dopuści łyżki pakowane w pojedyncze opakowanie foliowe (bez folii bąbelkowej)?

Odpowiedź:

Zamawiający nie dopuszcza.

Pytanie Nr 15, dot. Zadania Nr 3 poz. 8

Czy Zamawiający dopuści rękojeść wykonaną z PC?

Odpowiedź:

Zamawiający nie dopuszcza.

Pytanie Nr 16, dot. Zadania Nr 3 poz. 8

Czy Zamawiający dopuści laryngoskop bez oznakowania kolorystycznego?

Odpowiedź:

Zamawiający nie dopuszcza.

Pytanie Nr 17, dot. Zadania Nr 2 poz. 2

W ramach doprecyzowania wymiaru, czy Zamawiający wymaga zamiast parametru: „W opakowaniu dwie sztuki osłon o wymiarach 3.7cm x 9.3cm” produktu o poniższych parametrach: „W opakowaniu dwie sztuki osłon o wymiarach 3.7cm x 9.3-9.5cm Pozostałe parametry SWZ bez zmian.”

Odpowiedź:

Zamawiający nie wymaga ale dopuszcza.

Pytanie Nr 18, dot. Zadania Nr 2 poz. 2

W ramach doprecyzowania wymogu, czy Zamawiający podtrzymuje wymóg, aby produkt był sterylny?

Odpowiedź:

Zgodnie z zapisem w specyfikacji asortymentowo-ilościowo-cenowej produkt musi być sterylny.

Pytanie Nr 19, dot. Zadania Nr 3 poz. 1

Prosimy Zamawiającego o dopuszczenie produktu na zasadzie równoważności ofert: Zamiast parametru: „Rękojeść światłowodowa, wielorazowa dla dorosłych, radełkowana w celu pewnego uchwytu. Wyłącznik światła w postaci stalowej, odpornej na ścieranie tulejki. Trwałe, laserowe oznaczenie producenta i znak CE na łyżce i rękojeści. Rękojeść wykonana w tzw. „zielonym standardzie”, zgodnie z normą ISO 7376 lub równoważną. Dioda LED, gwintowana z dodatkowym zabezpieczeniem przed wykręcaniem. Rekojeść zasilana bateryjnie, ogólnodostępnymi bateriami.” **Produktu o poniższych parametrach:** „Rękojeść do laryngoskopu, wielorazowego użytku z zainstalowaną podwójną baterią typu C oraz wbudowanym źródłem światła - dioda LED. Całkowity czas świecenia diody LED - 50,000 godzin, barwa - biały 6500K, intensywność oświetlenia min. 120 000 luksów. Rękojeść ze stali nierdzewnej z frezami w formie spirali zapewniającymi pewny chwyt. W górnej i dolnej części uchwytu obwódki w kolorze zielonym, identyfikujące tzw. Zielony Standard ISO 7376. Rękojeść przetestowana pod kątem wytrzymałości w połączeniu z łyżką siłą nacisku 20 kg. (Potwierdzić oświadczeniem producenta). Na bocznej ścianie rękojeści oznaczenia tj.: symbol CE, numer katalogowy. Możliwość mycia, dezynfekcji i sterylizacji po wyjęciu modułu LED i baterii. Rękojeść wodoodporna i autoklawowa (134°C - 137°C) do 4000 cykli. Oznakowana numerem seryjnym w postaci alfa-numerycznej oraz w postaci kodu QR dla łatwej identyfikacji produktu np. podczas procesu sterylizacji. Rozmiar: # Dorosły (dł. 157.0 mm x średnica 29.0 mm). Opakowanie jednostkowe - karton z numerem seryjnym i kodem QR. Na opakowaniu jednostkowym informacje zawierające: typ rękojeści, nr katalogowy, nr serii (LOT). Opakowanie oznaczone nazwą i logiem producenta. Produkt bez zawartości lateksu. Rękojeść gotowa do użytku po wyjęciu z opakowania.”



Odpowiedź:

Zamawiający dopuszcza.

Pytanie Nr 20, dot. Zadania Nr 3 poz. 2

Prosimy Zamawiającego o dopuszczenie produktu na zasadzie równoważności ofert: Zamiast parametru: „Rękojeść światłowodowa, wielorazowa dla dorosłych (krótka), radełkowana w celu pewnego uchwytu. Wyłącznik światła w postaci stalowej, odpornej na ścieranie tulejki. Trwałe, laserowe oznaczenie producenta i znak CE na łyżce i rękojeści. Rękojeść wykonana w tzw. „zielonym standardzie”, zgodnie z normą ISO 7376 lub równoważną. Dioda LED, gwintowana z dodatkowym zabezpieczeniem przed wykręcaniem. Rękojeść zasilana bateryjnie, ogólnodostępnymi bateriami.” **Produktu o poniższych parametrach:** „Rękojeść do laryngoskopu, wielorazowego użytku z zainstalowaną podwójną baterią typu AA oraz wbudowanym źródłem światła - dioda LED, gotowa do użytku po wyjęciu z opakowania. Rękojeść ze stali nierdzewnej z frezami w formie spirali zapewniającymi pewny chwyt, zakończona metalową zakrętką. W górnej i dolnej części uchwytu obwódki w kolorze zielonym, identyfikujące tzw. Zielony Standard ISO 7376. Rękojeść przetestowana pod kątem wytrzymałości w połączeniu z łyżką siłą nacisku 20 kg. Potwierdzić oświadczeniem producenta). Na bocznej ścianie rękojeści oznaczenia m.in.: symbol CE, numer katalogowy. Możliwość mycia, dezynfekcji i sterylizacji po wyjęciu modułu LED i baterii. Rękojeść wodoodporna i autoklawowalna (134°C - 137°C) do 4000 cykli. Dodatkowo oznakowana numerem seryjnym w postaci alfanumerycznej oraz w postaci kodu QR dla łatwej identyfikacji produktu np. podczas procesu sterylizacji. **Rozmiar:# Krótka** (dł. 127.0 mm x średnica 33.0 mm). Opakowanie jednostkowe - karton z numerem seryjnym i kodem QR. Na opakowaniu jednostkowym informacje zawierające: typ rękojeści, nr katalogowy, nr serii (LOT). Opakowanie oznaczone nazwą i logiem producenta. Produkt bez zawartości lateksu.”



Odpowiedź:

Zamawiający dopuszcza.

Pytanie Nr 21, dot. Zadania Nr 3 poz. 3

Prosimy Zamawiającego o dopuszczenie produktu na zasadzie równoważności ofert: Zamiast parametru: „Rękojeść światłowodowa, wielorazowa dla dzieci, radełkowana w celu pewnego uchwytu. Wyłącznik światła w postaci stalowej, odpornej na ścieranie tulejki. Trwałe, laserowe oznaczenie producenta i znak CE na łyżce i rękojeści. Rękojeść wykonana w tzw. „zielonym standardzie”, zgodnie z normą ISO 7376 lub równoważną. Dioda

LED, gwintowana z dodatkowym zabezpieczeniem przed wykręcaniem. Rękojeść zasilana bateryjnie, ogólnodostępnymi bateriami.” **Produktu o poniższych parametrach:** „Rękojeść do laryngoskopu, wielorazowego użytku z zainstalowaną podwójną baterią typu AA oraz wbudowanym źródłem światła - dioda LED, gotowa do użytku po wyjęciu z opakowania. Rękojeść ze stali nierdzewnej z frezami w formie spirali zapewniającymi pewny chwyt, zakończona metalową zakrętką. W górnej i dolnej części uchwyty obwódki w kolorze zielonym, identyfikujące tzw. Zielony Standard ISO 7376. Rękojeść przetestowana pod kątem wytrzymałości w połączeniu z łyżką siłą nacisku 20 kg. (Potwierdzić oświadczeniem producenta). Na bocznej ścianie rękojeści oznaczenia tj.: symbol CE, numer katalogowy. Możliwość mycia, dezynfekcji i sterylizacji po wyjęciu modułu LED i baterii. Rękojeść wodoodporna i autoklawowalna (134°C - 137°C) do 4000 cykli. Oznakowana numerem seryjnym w postaci alfa-numerycznej oraz w postaci kodu QR dla łatwej identyfikacji produktu np. podczas procesu sterylizacji. Rozmiar: Pediatryczny (wąska) (dł. 157.0 mm x średnica 21.0 mm). Opakowanie jednostkowe - karton z numerem seryjnym i kodem QR. Na opakowaniu jednostkowym informacje zawierające: typ rękojeści, nr katalogowy, nr serii (LOT). Opakowanie oznaczone nazwą i logiem producenta. Produkt bez zawartości lateksu.”



Odpowiedź:
Zamawiający dopuszcza.

Pytanie Nr 22, dot. Zadania Nr 3 poz. 4

Prosimy Zamawiającego o dopuszczenie produktu na zasadzie równoważności ofert: Zamiast parametru: „Łyżka do laryngoskopu światłowodowa typu Macintosh, wielorazowa nr 0,1,2,3,4,5 Łyżki o budowie modułowej z wymiennym światłowodem. Prosty sposób montażu i demontażu światłowodu bez użycia dodatkowych narzędzi (wkrętek, klucz). Łyżki ze stali nierdzewnej, zmatowione na całej powierzchni. Możliwość sterylizacji w autoklawie-cykl 5minutowy, temperatura 134°C., możliwość mycia w myjkach-dezynfektorach do 65°C. Zapewniające stabilność uchwytu łyżki w rękojeści dzięki zatrzaskom kulkowym. Trwałe laserowe oznaczenie typu i rozmiaru na korpusie łyżki. Budowa łyżek bez elementów z tworzyw sztucznych, poza światłowodem. Wykonane w tzw. ”zielonym standardzie”, zgodnie z normą ISO 7376 lub równoważną z trwałym oznaczeniem CE na łyżkach” **Produktu o poniższych parametrach:** „Wielorazowa, światłowodowa łyżka do

laryngoskopu, typ Macintosh. Łyżka wykonana z chirurgicznej stali nierdzewnej, kompatybilna z rękojeściami w standardzie ISO 7376 (tzw. Zielony standard). Antyrefleksyjne, satynowe wykończenie powierzchni. Końcówka łyżki od strony pacjenta atrauma-tyczna, zaokrąglona (przekrój w formie walca), pogrubiona. Światłowód osłonięty, zapewniający mocne skupienie światła. Stopka mocująca w całości wykonana ze stali nierdzewnej. Na tylnej części stopki zielony znacznik standardu ISO 7376. Mocowanie łyżki w rękojeści sprężynowym zatrzaskiem kulkowym w postaci 3 kulek stabilizujących oraz metalowym hakiem. Łyżka przetestowana pod kątem wytrzymałości w połączeniu z rękojeścią siłą nacisku 20 kg. (Potwierdzić oświadczeniem producenta) Na górnej części łyżki podane informacje tj.: rozmiar i typ łyżki, symbol CE, numer katalogowy. Na bocznej części łyżki logo z nazwą producenta. Możliwość sterylizacji w autoklawie do 4000 razy. Łyżka dodatkowo oznakowana numerem seryjnym w postaci alfanumerycznej oraz w postaci kodu QR dla łatwej identyfikacji np. podczas procesu sterylizacji. Rozmiary łyżek: #0 (dł. 61.0 mm x szer. 8.5 mm) #1 (dł. 75.0 mm x szer. 11.5 mm) #2 (dł. 93.0 mm x szer. 12.5 mm) #3 (dł. 110.0 mm x szer. 13.5 mm) #4 (dł. 135.0 mm x szer. 14.0 mm) #5 (dł. 156.0 mm x szer. 14.0 mm) Opakowanie jednostkowe - karton z numerem seryjnym i kodem QR. Na opakowaniu jednostkowym informacje zawierające: rozmiar i typ łyżki, nr katalogowy, nr serii (LOT). Opakowanie oznaczone nazwą i logiem producenta. Produkt bez zawartości lateksu.”

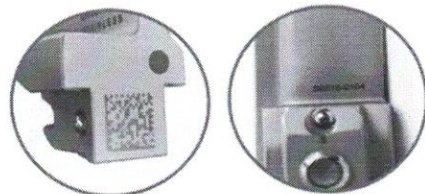

Kody QR

Odczytywalna maszynowo i alfanumerycznie informacja o numerze seryjnym ułatwiająca śledzenie produktu

Odpowiedź:

Zamawiający nie dopuszcza.

Pytanie Nr 23, dot. Zadania Nr 3 poz. 5

Prosimy Zamawiającego o dopuszczenie produktu na zasadzie równoważności ofert:

Zamiast parametru:

„Łyżka do laryngoskopu światłowodowa typu Miller, wielorazowa nr 00,0,1,2,3,4 , Łyżki o budowie modułowej z wymiennym światłowodem. Prosty sposób montażu i demontażu światłowodu bez użycia dodatkowych narzędzi (wkrętak, klucz). Łyżki ze stali nierdzewnej, zmatowione na całej powierzchni. Możliwość sterylizacji w autoklawie-cykl 5 minutowy, temperatura 134°C., możliwość mycia w myjkach-dezynfektorach do 65°C. Zapewniające stabilność uchwytu łyżki w rękojeści dzięki zatrzaskom kulkowym. Trwałe laserowe oznaczenie typu i rozmiaru na korpusie łyżki. Budowa łyżek bez elementów z tworzyw sztucznych, poza światłowodem. Wykonane w tzw. ”zielonym standardzie”, zgodnie z normą ISO 7376 lub równoważną z trwałym oznaczeniem CE na łyżkach”

Produktu o poniższych parametrach:

„Wielorazowa, światłowodowa łyżka do laryngoskopu, typ Miller. Łyżka wykonana z chirurgicznej stali nierdzewnej, kompatybilna z rękojeściami w standardzie ISO 7376 (tzw. Zielony standard). Antyrefleksyjne, satynowe wykończenie powierzchni. Końcówka łyżki od strony pacjenta atraumatyczna, płaska. Światłowód osłonięty, zapewniający mocne skupienie światła. Stopka mocująca w całości wykonana ze stali nierdzewnej. Na tylnej części stopki oraz na zakończeniu światłowodu zielony znacznik standardu ISO 7376. Mocowanie łyżki w rękojeści sprężynowym zatrzaskiem kulkowym w postaci 3 kulek stabilizujących oraz metalowym hakiem. Łyżka przetestowana pod kątem wytrzymałości w połączeniu z rękojeścią siłą nacisku 20 kg. (Potwierdzić oświadczeniem producenta). Na górnej części łyżki oznaczone: rozmiar i typ łyżki, symbol CE, numer katalogowy, logo z nazwą producenta. Możliwość sterylizacji w autoklawie do 4000 razy. Łyżka dodatkowo oznakowana numerem

seryjnym w postaci alfanumerycznej oraz w postaci kodu QR dla łatwej identyfikacji np. podczas procesu sterylizacji. Rozmiary łyżek:

#00 (dł. 44 mm x szer. 10.5 mm)

#0 (dł. 55 mm x szer. 10.5 mm)

#1 (dł. 81 mm x szer. 10.5 mm)

#2 (dł. 131.0 mm x szer. 13.0 mm)

#3 (dł. 171.0 mm x szer. 13.0 mm)

#4 (dł. 182.0 mm x szer. 17.0 mm)

Opakowanie jednostkowe - karton z numerem seryjnym i kodem QR. Na opakowaniu jednostkowym informacje zawierające: rozmiar i typ łyżki, nr katalogowy, nr serii (LOT). Opakowanie oznaczone nazwą i logiem producenta. Produkt bez zawartości lateksu.”



Odpowiedź:

Zamawiający nie dopuszcza.

Pytanie Nr 24, dot. Zadania Nr 3 poz. 6

Prosimy Zamawiającego o dopuszczenie produktu na zasadzie równoważności ofert: Zamiast parametru: „Laryngoskop do pracy w warunkach pracowni MRI, przetestowany w warunkach pola magnetycznego do 3T i 720 Gauss/cm, wielorazowego użytku, lekki, z brylantowo-białym xenonowym źródłem światła. Wyraźny kod kolorystyczny dla zredukowania ryzyka użycia niewłaściwego urządzenia w warunkach MR: światłowod połączony wymienny, rękojeść czarna. Bateria typu Carbon Zink umożliwiająca ciągłą pracę przez minimum 30minut. Łyżki oraz głowica rękojeści wykonane ze stopu stali nierdzewnej. Możliwość czyszczenia w autoklawie. Rozmiary łyżek: typu Macintosh 1,2, typu Miller 0,1.” **Produktu o poniższych parametrach:** „Zestaw laryngoskopów kompletny osobno do pracy w warunkach MRI, składający się z poniższych produktów (Opakowanie zbiorcze (karton) zawiera 10 szt. rękojeści oraz 2 baterie litowe 3.7V z limitowanym użyciem do 5 razy każda oraz osobno kompletowane 10 szt. łyżek jednorazowych MRI - rozmiar do wyboru przez Zamawiającego w momencie składania zamówienia): - Rękojeść do laryngoskopu, jednorazowa przeznaczona do użytku w warunkach rezonansu magnetycznego z wbudowanym źródłem światła - dioda LED. Rękojeść w kolorze czarnym, metalowa niemagnetyczna z podłużnymi frezami zapewniającymi pewny chwyt. W górnej części rękojeści znacznik w postaci zielonej obwódki identyfikujący tzw. Zielony Standard ISO 7376. Na bocznych ściankach rękojeści oznaczenia tj: symbol CE, numer katalogowy, symbol „nie do powtórnego użycia” (przekreślona cyfra 2), symbol „MR”, logo i nazwa producenta. Dodatkowy symbol „MR” na spodzie uchwytu. Przetestowana pod kątem wytrzymałości w połączeniu z łyżką siłą nacisku 15 kg (Potwierdzić oświadczeniem producenta - załączyć do oferty). W zestawie wielorazowa litowa bateria 3.7V (z limitem użycia do 5 razy), zapewniająca do 100 min. świecenia. Rękojeść pozwalająca na szybkie, bezkontaktowe wyjęcie lub włożenie baterii w celu uniknięcia zakażeń krzyżowych. Rękojeści testowane laboratoryjnie, mogą być bezpiecznie używane w następujących warunkach rezonansu magnetycznego: - statyczne pole magnetyczne do 3 Tesli włącznie - pole gradientu przestrzennego do 2250 Gaussów/cm włącznie - maksymalny uśredniony dla całego ciała współczynnik absorpcji swoistej (SAR) wynoszący 2,68 W/kg przez 15 minut skanowania (Potwierdzenie oświadczeniem producenta lub instrukcją obsługi) Rozmiar rękojeści - kodowany kolorem na opakowaniu / dł. x

szer.: # Dorosły - różowy / dł. 140.0 mm x szer. 29.0 mm Opakowanie jednostkowe - folia. Łatwa do otwarcia saszetka. Na opakowaniu jednostkowym etykieta zawierająca: rozmiar, nr katalogowy, datę ważności, nr serii (LOT), kod QR. Opakowanie oznaczone nazwą i logiem producenta oraz wyraźnym dużym symbolem „MR” (Rezonans Magnetyczny). Produkt bez zawartości lateksu, czysty mikrobiologicznie. Opakowanie zbiorcze (karton) zawiera 10 szt. rękojeści oraz 2 baterie litowe 3.7V z limitowanym użyciem do 5 razy każda. - Jednorazowa łyżka do laryngoskopu, światłowodowa, typ Macintosh zaprojektowana do użytku w warunkach rezonansu magnetycznego. Wykonana z odpornego na odkształcenia poliwęglanu, kompatybilna z dedykowanymi do rezonansu magnetycznego rękojeściami w standardzie ISO 7376 (tzw. Zielony Standard). Końcówka łyżki od strony pacjenta atraumatyczna, zaokrąglona, pogrubiona. Światłowód osłonięty, zapewniający mocne skupienie światła. Stopka mocująca wykonana z tworzywa sztucznego z zielonym znacznikiem standardu ISO 7376 na bocznej krawędzi. Mocowanie w rękojeści sprężynowym zatrzaskiem kulkowym w postaci 2 kulek stabilizujących, wykonanych z niemagnetycznego metalu i plastikowym hakiem. łyżka przetestowana pod kątem wytrzymałości w połączeniu z rękojeścią, siłą nacisku 15 kg. (Potwierdzić oświadczeniem producenta - załączyć do oferty) Na górnej krawędzi łyżki wyraźny symbol „MR” - Rezonans Magnetyczny oraz kod łyżki. Na bocznej krawędzi podane informacje tj.: symbol CE, numer katalogowy zawierający rozmiar i typ łyżki, symbol „nie do powtórnego użycia” (przekreślona cyfra 2), logo i nazwa producenta. łyżka testowana laboratoryjnie pod kątem bezpiecznego użycia w następujących warunkach rezonansu magnetycznego: - statyczne pole magnetyczne do 3 Tesli - pole gradientu przestrzennego do 2250 Gausów/cm - maksymalny uśredniony dla całego ciała współczynnik absorpcji swojej (SAR) wynoszący 2,68 W/kg przez 15 minut skanowania (Potwierdzić oświadczeniem producenta lub instrukcją obsługi) Rozmiar łyżek - kodowany kolorem na opakowaniu / dł. x szer.: #1 - czerwony / dł. 70.0 mm x szer. 10.0 mm #2 - biały / dł. 90.0 mm x szer. 12.0 mm #3 - niebieski / dł. 110.0 mm x szer. 15.0 mm #4 - żółty / dł. 133.0 mm x szer. 15.0 mm Opakowanie jednostkowe - podwójna folia. Łatwe do otwarcia saszetki, oznaczone symbolem strzałki, wskazującym miejsce otwarcia opakowania. Na opakowaniu jednostkowym etykieta zawierająca: rozmiar, długość i typ łyżki, nr katalogowy, nr serii (LOT), kod QR. Opakowanie oznaczone nazwą i logiem producenta oraz wyraźnym symbolem MR (Rezonans Magnetyczny). Produkt bez zawartości lateksu, czysty mikrobiologicznie. - Jednorazowa łyżka do laryngoskopu, światłowodowa, typ Miller zaprojektowana do użytku w warunkach rezonansu magnetycznego. Wykonana z odpornego na odkształcenia tworzywa sztucznego, poliwęglanu, kompatybilna z dedykowanymi do rezonansu magnetycznego rękojeściami w standardzie ISO 7376 (tzw. Zielony Standard). Końcówka łyżki od strony pacjenta atraumatyczna, płaska. Światłowód osłonięty, zapewniający mocne skupienie światła. Stopka mocująca wykonana z tworzywa sztucznego z zielonym znacznikiem standardu ISO 7376 na bocznej krawędzi. Mocowanie w rękojeści sprężynowym zatrzaskiem kulkowym w postaci 2 kulek stabilizujących, wykonanych z niemagnetycznego metalu i plastikowym hakiem. łyżka przetestowana pod kątem wytrzymałości w połączeniu z rękojeścią, siłą nacisku 15 kg. (Potwierdzić oświadczeniem producenta - załączyć do oferty). Na górnej części łyżki wyraźny symbol „MR” - Rezonans Magnetyczny oraz kod łyżki. Na bocznej krawędzi podane informacje tj.: rozmiar i typ łyżki, symbol CE, numer katalogowy, symbol „nie do powtórnego użycia” (przekreślona cyfra 2), logo i nazwa producenta. łyżki testowane laboratoryjnie mogą być bezpiecznie używane w następujących warunkach rezonansu magnetycznego: - statyczne pole magnetyczne do 3 Tesli włącznie - pole gradientu przestrzennego do 2250 Gausów/cm włącznie - maksymalny uśredniony dla całego ciała współczynnik absorpcji swojej (SAR) wynoszący 2,68 W/kg przez 15 minut skanowania. (Potwierdzić oświadczeniem producenta lub instrukcją obsługi) Rozmiar łyżek - kodowany kolorem na opakowaniu / dł. x szer.: #00 - różowy / dł. 43.0 mm x szer. 11.5 mm #0 - zielony / dł. 56.0 mm x szer. 11.5 mm #1 - morski / dł. 80.0 mm x szer. 11.5 mm #2 - fioletowy / dł. 131.0 mm x szer. 13.0 mm #3 - łososiowy / dł. 171.0 mm x szer. 13.0 mm) Opakowanie jednostkowe - podwójna folia. Łatwe do otwarcia saszetki, oznaczone symbolem strzałki, wskazującym miejsce otwarcia opakowania. Na opakowaniu jednostkowym etykieta zawierająca: rozmiar, długość i typ łyżki, nr katalogowy, nr serii (LOT), kod QR. Opakowanie oznaczone nazwą i logiem producenta oraz wyraźnym dużym symbolem MR (Rezonans Magnetyczny). Produkt bez zawartości lateksu, czysty mikrobiologicznie.”



Wyraźnie oznaczone w łatwym do zidentyfikowania opakowaniu MRI

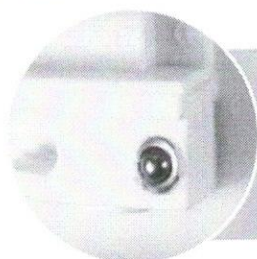

Specjalnie dobrane niemagnetyczne materiały

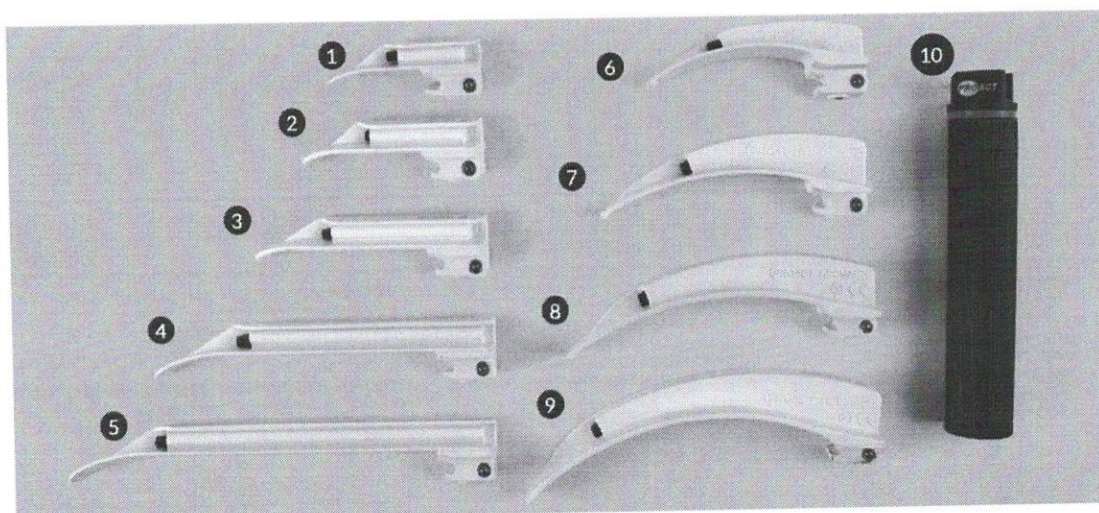

Odpowiedź:

Zamawiający nie dopuszcza.

Pytanie Nr 25, dot. Zadania Nr 3 poz. 7

Prosimy Zamawiającego o dopuszczenie produktu na zasadzie równoważności ofert: Zamiast parametru: „Jednorazowa łyżka światłowodowa, w standardzie zielonego zamka, zgodna z ISO-7376 lub równoważną, zarówno korpus jak i podstawa łyżki wykonane ze stopu metali (cynk, aluminium, magnez, miedź) o matowym wykończeniu, redukującym powstawanie świetlnych refleksów, mocowanie łyżki do rękojeści za pomocą łożysk kulkowych, włókna światłowodu osadzone w rdzeniu z elastycznego tworzywa sztucznego, pokryte czarnym płaszczem z PCV i osłonięte dodatkowo tworzywem (PP). Średnica światłowodu na końcu minimum 4,5mm. Konstrukcja światłowodu zapewniająca transmisję skupionego światła. Mocowanie łyżki zapobiegające dotykaniu łyżki do uchwytu po użyciu. Rozmiary: typu Macintosh 1,2,3,3.5,4,5, typu Miller 00,0,1,1.5,2,3,4. Rozmiar wyraźnie kodowany kolorem na opakowaniu jednostkowym. Etykieta i instrukcja użycia (w tym graficzna) w j.polskim. Na łyżce widoczne typ, rozmiar łyżki, znak CE, symbol nie do powtórzenia, nazwa handlowa oraz nazwa producenta. Na opakowaniu jednostkowym widoczne m.in.: Typ, rozmiar łyżki, znak CE, numer LOT, REF, termin ważności, kodowanie kolorystyczne rozmiaru. Podwójne opakowanie jednostkowe (łyżka umieszczona w kieszonce z folii bąbelkowej, całość zapakowana w jednostkowe opakowanie foliowe z polietylenu)” **Produktu o poniższych parametrach:** „Jednorazowa łyżka do laryngoskopu, światłowodowa, typ Macintosh. łyżka wykonana z chirurgicznej stali nierdzewnej, kompatybilna z rękojeściami w standardzie ISO

7376 (tzw. Zielony Standard). Antyrefleksyjna, satynowa powierzchnia. Końcówka łyżki od strony pacjenta atraumatyczna, zaokrąglona (przekrój w formie walca), pogrubiona. Światłowód osłonięty, zapewniający mocne skupienie światła. Stopka mocująca wykonana z tworzywa sztucznego w kolorze zielonym, połączona z łyżką spawanym wewnątrz hakiem ze stali nierdzewnej widocznym na zewnątrz. Mocowanie łyżki w rękojeści sprężynowym zatrzaskiem kulkowym w postaci 2 kulek stabilizujących oraz metalowym hakiem wewnątrz stopki. łyżka przetestowana pod kątem wytrzymałości w połączeniu z rękojeścią siłą nacisku 20 kg (Potwierdzić oświadczeniem producenta - załączyć do oferty). Na górnej części łyżki wyraźnie oznaczony: rozmiar i typ łyżki, symbol CE, numer katalogowy, symbol „nie do powtórnego użycia” (przekreślona cyfra 2). Na bocznej części łyżki logo z nazwą producent. Rozmiar łyżki - kodowany kolorem na opakowaniu / dł. x szer.: #0 - czerwony / dł. 61.0 mm x szer. 8.5 mm #1 - biały / dł. 75 mm x szer. 11.5 mm #2 - niebieski / dł. 93.0 mm x szer. 12.5 mm #3 - żółty / dł. 110.0 mm x szer. 13.5 mm #4 - różowy / dł. 135.0 mm x szer. 14.0 mm #5 - zielony / dł. 156.0 mm x szer. 14.0 mm Opakowanie jednostkowe - podwójna folia. Łatwe do otwarcia saszetki, oznaczone symbolem strzałki, wskazującym miejsce otwarcia opakowania. Na opakowaniu jednostkowym etykieta zawierająca: rozmiar, długość i typ łyżki, nr katalogowy, nr seryjny (LOT) oraz w postaci kodu QR. Opakowanie oznaczone nazwą i logiem producenta. Produkt bez zawartości lateksu, czysty mikrobiologicznie. Jednorazowa łyżka do laryngoskopu, światłowodowa, typ Miller. łyżka wykonana z chirurgicznej stali nierdzewnej, kompatybilna z rękojeściami w standardzie ISO 7376 (tzw. zielony standard). Antyrefleksyjna, satynowa powierzchnia. łyżka w kształcie rynienki. Końcówka łyżki od strony pacjenta atraumatyczna, płaska z zaokrągloną krawędzią. Światłowód osłonięty, zapewniający mocne skupienie światła. Stopka mocująca wykonana z tworzywa sztucznego w kolorze zielonym połączona z łyżką spawanym wewnątrz hakiem ze stali nierdzewnej widocznym na zewnątrz. Mocowanie łyżki w rękojeści sprężynowym zatrzaskiem kulkowym w postaci 2 kulek stabilizujących oraz metalowym hakiem wewnątrz stopki. łyżka przetestowana pod kątem wytrzymałości w połączeniu z rękojeścią siłą nacisku 20 kg. (Potwierdzić oświadczeniem producenta - załączyć do oferty) Na górnej części łyżki wyraźnie oznaczony: rozmiar i typ łyżki, symbol CE, numer katalogowy, symbol „nie do powtórnego użycia” (przekreślona cyfra 2), logo z nazwą producenta. Rozmiar łyżki - kodowany kolorem na opakowaniu / dł. x szer.: #00- morski / dł. 44.0 mm x szer. 10.5 mm #0 - fioletowy / dł. 55.0 mm x szer. 10.5 mm #1 - pomarańczowy / dł. 81.0 mm x szer. 10.5 mm #2 - szary / dł. 131.0 mm x szer. 13.0 mm #3 - łososiowy / dł. 171.0 mm x szer. 13.0 mm #4 - grafitowy / dł. 182.0 mm x szer. 17.0 mm Opakowanie jednostkowe - podwójna folia. Łatwe do otwarcia saszetki. Na opakowaniu jednostkowym oznaczony: rozmiar, długość i typ łyżki, nr katalogowy, nr seryjny (LOT), nazwa i logo producenta. Produkt bez zawartości lateksu, czysty mikrobiologicznie.”

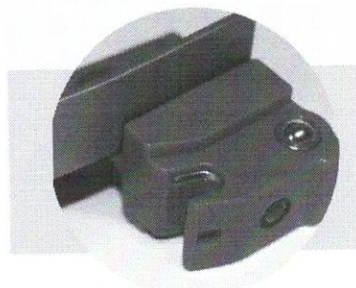
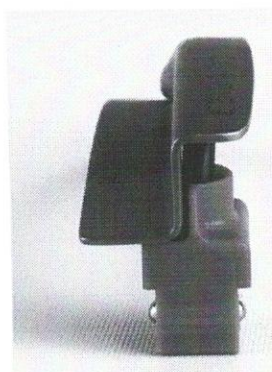

Odpowiedź:

Zamawiający nie dopuszcza.

Pytanie Nr 26, dot. Zadania Nr 3 poz. 8

Prosimy Zamawiającego o dopuszczenie produktu na zasadzie równoważności ofert: Zamiast parametru:

„Laryngoskop jednorazowy (łyżka i rękojeść stanowiące całość). Jednorazowy, jednoczęściowy kompletny laryngoskop gotowy do natychmiastowego użycia, z załadowanymi bateriami oraz ze źródłem światła, rękojeść wykonana z ABS i Polyamidu z frezami zapewniającymi pewne trzymanie, łyżki metalowe ze stopu stali nierdzewnej o profilu przypominającym profil łyżki wielorazowej, z LEDowym źródłem światła, koniec dystalny łyżki zaokrąglony, atraumatyczny. Na łyżce wyraźne ko-dowanie kolorystyczne rozmiaru widoczne wzdłuż profilu, ponadto: typ, rozmiar łyżki. Na opakowa-niu jednostkowym widoczne: typ, rozmiar łyżki, numer LOT, REF, termin ważności. Całość pozba-wiona lateksu. Opakowanie jednostkowe foliowe z perforacją celem łatwego/szybkiego wyjęcia. Rozmiary łyżek typu Miller 00,0,1,2,3,4 , typu Macintosh 2,3,4” **Produktu o poniższych parametrach:** „Jednorazowy zestaw laryngoskopowy, nierozłączalny (łyżka połączona z rękojeścią na stałe), go-towy do użytku po wyjęciu z opakowania, zgodny z normą ISO 7376. W skład zestawu wchodzi: łyżka typ Macintosh z chirurgicznej stali nierdzewnej oraz rękojeść z tworzywa sztucznego z po-przecznymi frezami w postaci okręgów oraz zainstalowaną baterią 6V. Możliwość szybkiego i bez-dotykowego wyjęcia baterii po użyciu w celu ich bezpiecznej utylizacji. łyżka z wbudowanym źró-dłem światła typu LED o oraz antyrefleksyjną, satynową powierzchnią. Końcówka od strony pacjen-ta atraumatyczna, zaokrąglona (przekrój w formie walca), pogrubiona. Zestaw przetestowany pod kątem wytrzymałości połączenia siłą nacisku 15 kg. (Potwierdzić oświadczeniem producenta - za-łączyć do oferty. Na górnej części łyżki podane informacje tj.: rozmiar i typ łyżki, symbol CE, numer katalogowy, symbol „nie do powtórnego użycia” (przekreślona cyfra 2). Na bocznej krawędzi łyżki logo i nazwa producenta. Rozmiar zestawu - kodowany kolorem na opakowaniu / dł. x szer. /typ rękojeści: #0 - czerwony / dł. 61.0 mm x szer. 8.5 mm rękojeść pediatryczna #1 - biały / dł. 75.0 mm x szer. 11.5 mm rękojeść pediatryczna #2 - niebieski / dł. 93.0 mm x szer. 12.5 mm rękojeść dla dorosłych #3 - żółty / dł. 110.0 mm x szer. 13.5 mm rękojeść dla dorosłych #4 - różowy / dł. 135.0 mm x szer. 14.0 mm rękojeść dla dorosłych #5 - zielony / dł. 156.0 mm x szer. 14.0 mm rękojeść dla dorosłych Możliwości sprawdzenia wszystkich elementów oraz poprawności działania zestawu w opakowaniu bez potrzeby jego otwierania. Opakowanie jednostkowe foliowe. Łatwe do otwarcia saszetki, ozna-czone symbolem strzałki, wskazującym miejsce otwarcia opakowania. Na opakowaniu jedno-stkowym etykieta zawierająca: rozmiar, długość i typ łyżki, typ rękojeści, nr katalogowy, datę ważności, nr serii (LOT), kod QR. Opakowanie oznaczone nazwą i logiem producenta. Okres ważności 3 lata. Produkt czysty mikrobiologicznie. Jednorazowy zestaw laryngoskopowy, nierozłączalny (łyżka połączona z rękojeścią na stałe), goto-wy do użytku po wyjęciu z opakowania, zgodny z normą ISO 7376. W skład zestawu wchodzi: łyż-ka typu Miller z chirurgicznej stali nierdzewnej oraz rękojeść z tworzywa sztucznego z poprzecz-nymi frezami w postaci okręgów oraz z zainstalowaną baterią 6V. Możliwość szybkiego i bezdoty-kowego wyjęcia baterii po użyciu w celu ich bezpiecznej utylizacji. łyżka z wbudowanym źródłem światła typu LED oraz antyrefleksyjną, satynową powierzchnią. Od strony pacjenta atraumatyczna, płaska. Zestaw przetestowany pod kątem wytrzymałości połączenia siłą nacisku 15 kg. (Potwier-dzić oświadczeniem producenta - załączyć do oferty). Na górnej części łyżki podane informacje tj.: rozmiar i typ łyżki, symbol CE, numer katalogowy, symbol „nie do powtórnego użycia” (przekreślona cyfra 2), logo i nazwa producenta. Rozmiar zestawu - kodowany kolorem na opakowaniu / dł. x szer. / typ rękojeści: #00 - morski / dł. 44.0 mm x szer. 10.5 mm / rękojeść pediatryczna #0 - fioletowy / dł. 55.0 mm x szer. 10.5 mm / rękojeść pediatryczna #1 - pomarańczowy / dł. 81.0 mm x szer. 10.5 mm / rękojeść pediatryczna #2 - szary / dł. 131.0 mm x szer. 13.0 mm) / rękojeść dorosły #3 - łososiowy / dł. 171.0 mm x szer. 13.0 mm / rękojeść dorosły #4 - grafitowy / dł. 182.0 mm x szer. 17.0 mm / rękojeść dorosły Możliwości sprawdzenia wszystkich elementów oraz poprawności działania zestawu w opakowaniu bez potrzeby jego otwierania. Opakowanie jednostkowe foliowe. Łatwe do otwarcia saszetki, ozna-czone symbolem strzałki, wskazującym miejsce otwarcia opakowania.. Na opakowaniu jedno-stkowym etykieta zawierająca: rozmiar, długość i typ łyżki, nr katalogowy, datę ważności, nr serii (LOT), kod QR. Opakowanie oznaczone nazwą i logiem producenta. Okres ważności 3 lata. Produkt czysty mikrobiologicznie.”

Bateria wyjęta dla lepszego zobrazowania

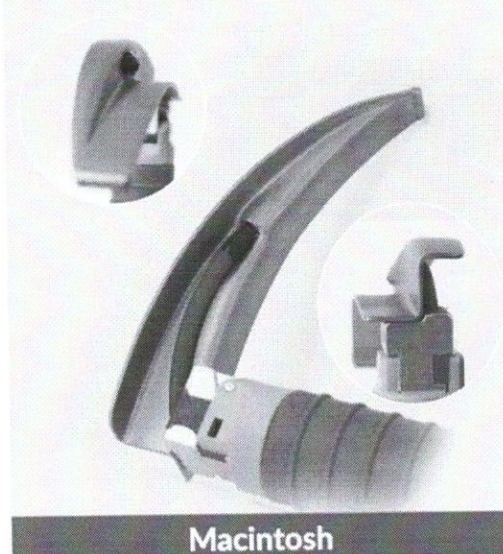

Macintosh

Bateria wyjęta dla lepszego zobrazowania



Miller



łyżki w rozmiarze 1 i mniejsze są dostarczane z rękojeścią pediatryczną



Wytrzymałość dzięki zawiasowi ze stali nierdzewnej

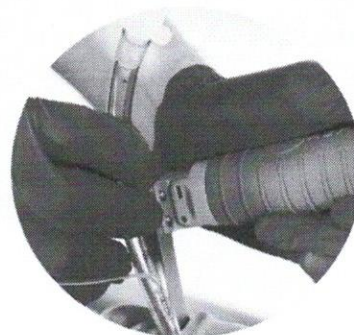

Odpowiedź:

Zamawiający nie dopuszcza.

Pytanie Nr 27, dot. Zadania Nr 3 poz. 9

Prosimy Zamawiającego o dopuszczenie produktu na zasadzie równoważności ofert: **Zamiast parametru:** „Jednorazowe łyżki do trudnych intubacji typu McCoy ,wykonane ze stali nierdzewnej. Końcówka ostrza regulowana w celu poprawy kontroli w trudnych przypadkach intubacji . Rozmiar 2,3,4” **Produktu o poniższych parametrach:** „Jednorazowa łyżka do laryngoskopu, światłowodowa, do trudnych intubacji typ McCoy (ruchoma końcówka łyżki). łyżka wykonana z chirurgicznej stali nierdzewnej, kompatybilna z rękojeściami w standardzie ISO 7376 (tzw. Zielony Standard). Antyrefleksyjna, satynowa powierzchnia. Końcówka łyżki od strony pacjenta atraumatyczna, zaokrąglona (przekrój w formie walca), pogrubiona. Światłowod osłonięty, zapewniający mocne skupienie światła. Stopka mocująca wykonana z tworzywa sztucznego w kolorze zielonym, połączona z łyżką wspawanym wewnątrz hakiem ze stali nierdzewnej widocznym na zewnątrz. Mocowanie łyżki w rękojeści sprężynowym zatrzaskiem kulkowym w postaci 2 kulek stabilizujących oraz metalowym hakiem wewnątrz stopki.

Łyżka przetestowana pod kątem wytrzymałości w połączeniu z rękojeścią siłą nacisku 20 kg. (Potwierdzić oświadczeniem producenta - załączyć do oferty). Na górnej części łyżki wyraźnie oznaczony: rozmiar i typ łyżki, symbol CE, numer katalogowy, symbol „nie do powtórnego użycia” (przekreślona cyfra 2). Na bocznej krawędzi oznaczone logo z nazwą producenta: Rozmiar łyżki - kodowany kolorem na opakowaniu / dł. x szer.: #2 - niebieski / dł. 93.0 mm x szer. 12.5 mm #3 - żółty / dł. 110.0 mm x szer. 13.5 mm #4 - fioletowy / dł. 135.0 mm x szer. 14.0 mm Opakowanie jednostkowe - folia. Łatwe do otwarcia saszetki. Na opakowaniu jednostkowym podany: rozmiar, długość i typ łyżki, nr katalogowy, nr seryjny (LOT). Opakowanie oznaczone nazwą i logiem producenta. Produkt bez zawartości lateksu, czysty mikrobiologicznie.”

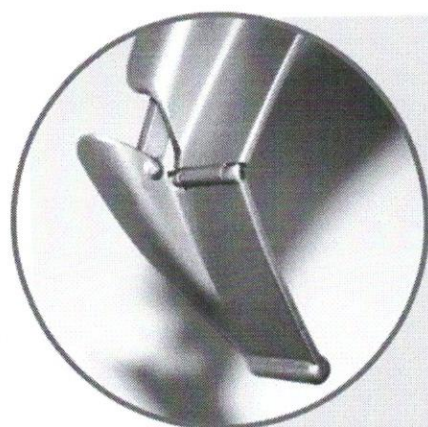

Podnoszona końcówka

Atraumatyczna obrotowa konstrukcja

Zoptymalizowana, atraumatyczna obrotowa konstrukcja z minimalnym naciskiem sprężyny i całkowicie gładkimi krawędziami zapobiega "szczypaniu" tkanek i poprawia czucie końcówki

Odpowiedź:

Zamawiający dopuszcza.

Pytanie Nr 28, dot. Zadania Nr 3 poz. 1

Czy zamawiający dopuści rękojeść laryngoskopowa dla dorosłych. Kompatybilna ze wszystkimi łyżkami laryngoskopowymi według zielonego oznaczenia (green standard) zgodnymi z normą ISO 7376/3. Wykonane z wysokiej jakości chromowanego mosiądzu. Radełkowana krzyżowo daje użytkownikowi stabilny uchwyt. Oświetlenie LED o natężeniu 80 000 luxów. Czas pracy diody LED ponad 50 000 godzin oraz 2 godziny ciągłej pracy przy maksymalnym oświetleniu. Prosta zmiana baterii u podstawy uchwytu. Możliwość sterylizacji w autoklawie w temperaturze 134°C przez 5 minut. Pakowana pojedynczo w kartonik?

Odpowiedź:

Zamawiający dopuszcza.

Pytanie Nr 29, dot. Zadania Nr 3 poz. 2

Czy zamawiający dopuści rękojeść laryngoskopowa dla dorosłych (krótka). Kompatybilna ze wszystkimi łyżkami laryngoskopowymi według zielonego oznaczenia (green standard) zgodnymi z normą ISO 7376/3. Wykonane z wysokiej jakości chromowanego mosiądzu. Radełkowana krzyżowo daje użytkownikowi stabilny uchwyt.

Oświetlenie LED o natężeniu 80 000 luxów. Czas pracy diody LED ponad 50 000 godzin oraz 2 godziny ciągłej pracy przy maksymalnym oświetleniu. Prosta zmiana baterii u podstawy uchwytu. Możliwość sterylizacji w autoklawie w temperaturze 134°C przez 5 minut. Pakowana pojedynczo w kartonik?

Odpowiedź:

Zamawiający dopuszcza.

Pytanie Nr 30, dot. Zadania Nr 3 poz. 3

Czy zamawiający dopuści rękojeść laryngoskopowa dla dzieci. Kompatybilna ze wszystkimi łyżkami laryngoskopowymi według zielonego oznaczenia (green standard) zgodnymi z normą ISO 7376/3. Wykonane z wysokiej jakości chromowanego mosiądzu. Radełkowana krzyżowo daje użytkownikowi stabilny uchwyt. Oświetlenie LED o natężeniu 80 000 luxów. Czas pracy diody LED ponad 50 000 godzin oraz 2 godziny ciągłej pracy przy maksymalnym oświetleniu. Prosta zmiana baterii u podstawy uchwytu. Możliwość sterylizacji w autoklawie w temperaturze 134°C przez 5 minut. Pakowana pojedynczo w kartonik?

Odpowiedź:

Zamawiający dopuszcza.

Pytanie Nr 31, dot. Zadania Nr 3 poz. 4-5

Czy zamawiający dopuści wyłącznie możliwość sterylizacji w autoklawie w temperaturze 134°C przez 5 minut (2000-3000 cykli)?

Odpowiedź:

Zgodnie z SWZ.

Pytanie Nr 32, dot. Zadania Nr 3 poz. 6

Czy zamawiający dopuści wysokiej klasy laryngoskop światłowodowy do badania krtani w rezonansie magnetycznym światowej marki AUG Exlite® z łyżkami światłowodowymi oraz rękojeścią XHL 3.5V. Zestaw laryngoskopu został przetestowany w środowisku Tesla 3.0 i może być stosowany do intubacji pacjentów w trakcie badania w rezonansie magnetycznym (MRI). Zestaw laryngoskopowy został wyprodukowany ze specjalnej stali nierdzewnej "nonferrous", czyli nieżelaznej dostosowanej do rezonansu magnetycznego. Matowe wykończenie łyżek pozytywnie wpływa na zmniejszenie odbicia światła, poprawiając tym samym łatwość użytkowania. W łyżkach znajduje się wymienny światłowód. Łyżki posiadają 5500 włókien światłowodu w jednej łyżce, 12.500 luksów w rękojeści ksenonowo-halogenowej 3,5V, działa bezpośrednio po założeniu łyżki, sterylizacja w autoklawie do 134 °C, 4000 cykli, specjalne oznaczenie łyżek kolorem żółtym oraz 3.0 Tesla, zgodność z zielonym standardem ISO 7376/3, uchwyt do laryngoskopu światłowodowego MRI Lunalite LITERAY® 3.5V 3.0 Tesla zbudowany z trwałej, chromowanej stali i zapewniają trwałość oraz zgodność ze środowiskiem rezonansu magnetycznego. Radełkowana powierzchnia uchwytu pozwala zachować wysokie bezpieczeństwo, rozmiary MacIntosh 2, 3, 4?

Odpowiedź:

Zamawiający nie dopuszcza.

Pytanie Nr 33, dot. Zadania Nr 3 poz. 6

Czy zamawiający dopuści dołączoną osobno wielorazową łyżkę typu Miller w rozmiarze 0,1, kompatybilną z rękojeścią opisaną wyżej, do stosowania w MRI?

Odpowiedź:

Zamawiający nie dopuszcza.

Pytanie Nr 34, dot. Zadania Nr 3 poz. 7

Czy zamawiający dopuści łyżkę do laryngoskopu, światłowodową, jednorazową, typ Macintosh - rozmiary 00 (68mm), 0 (76mm), 1 (95mm), 2 (105mm), 3 (135mm), 3,5 (145mm), 4 (155mm), 5 (175mm); typ Miller - Rozmiary 00 (65mm), 0 (78mm), 1 (102mm), 2 (154mm), 3 (195mm), 4 (205mm), wszystkie łyżki muszą pochodzić od jednego producenta. Nieodkształcająca się łyżka wykonana z lekkiego stopu metalu, kompatybilna rękojeściami w standardzie ISO 7376 (tzw. zielona specyfikacja). Profil łyżek identyczny z profilem łyżek wielorazowego użytku. Mocowanie światłowodu zatopione w tworzywie sztucznym koloru zielonego (cała podstawa plastikowa), ułatwiającym identyfikację ze standardem ISO 7376. Wytrzymały zatrzask kulkowy zapewniający trwałe mocowanie w rękojeści. Światłowód wykonany z polerowanego tworzywa sztucznego, dający mocne, skupione światło. Światłowód nieosłonięty, doświetlający wnętrze jamy ustnej i gardło. Wyraźnie oznakowany rodzaj, rozmiar, znak CE oraz symbol „nie do powtórnego użycia” (przekreślona cyfra 2) na części metalowej łyżki nad stopką mocującą, pakowanie folia-folia. Na opakowaniu informacja od producenta o dacie ważności z min. 3 letnim okresem przydatności, numer seryjny?

Odpowiedź:

Zamawiający nie dopuszcza.

Pytanie Nr 35, dot. Zadania Nr 3 poz. 8

Czy zamawiający dopuści laryngoskop składający się z łyżki oraz rękojeści pakowanych w jednym opakowaniu, jednak do samodzielnego połączenia, jednorazowego użytku, gotowy do użycia po połączeniu ze sobą elementów, z załadowanymi bateriami, ze źródłem światła, rękojeść z frezami zapewniającymi pewny chwyt, łyżki metalowe ze stali nierdzewnej o profilu przypominającym profil łyżki wielorazowej, z silnym skupionym LED-owym źródłem światła, na łyżce wyraźne numeryczne oznaczenie rozmiaru, znak CE, na rękojeści symbol nie do powtórnego użycia, rozmiar kodowany numerycznie na łyżce oraz opakowaniu jednostkowym, opakowanie jednostkowe z wyraźnym oznaczeniem : rozmiaru, typu, nr serii, daty przydatności do użycia, termin ważności 3 lata, rozmiary Macintosh 2-4; Miller 00-4?



Odpowiedź:

Zamawiający nie dopuszcza.

Pytanie Nr 36, dot. Zadania Nr 3 poz. 8

Czy zamawiający dopuści jednorazowy, sterylny laryngoskop LED. Składający się z łyżki wykonanej z ABS oraz plastikowego uchwytu. Pakowany łącznie w jednym opakowaniu. Niewymagający użycia dodatkowych baterii. Opakowanie papier/folia. łyżki w rozmiarze: 2 (120mm), 3 (140mm), 4 (160mm) - typ Macintosh oraz łyżki w rozmiarze: 0 (75mm), 1 (100mm) 2 (130mm) – typ Miller?

Odpowiedź:

Zamawiający dopuszcza przy zachowaniu pozostałych parametrów.

Pytanie Nr 37, dot. Zadania Nr 1 poz. 1

Czy w miejsce opisanego czepek Zamawiający dopuści czepek o poniższym opisie?

Czepek głęboki w formie furazerki z trokami do umocowania. Wykonany w całości z perforowanej włókniny wiskozowej o gramaturze 25g/m2 zapewniającej doskonałą oddychalność i komfort noszenia, wysokość czepek z przodu 20,5 cm +/- 1cm. Wysokość części przedniej umożliwiającą wywinięcie i utworzenie dodatkowej warstwy stanowiącej zabezpieczenie przed potem. Wymiary denka 29 cm x 12 cm +/- 1cm. Szerokość troków 4 cm +/- 0,5 cm. Szyty techniką owerlok. Opakowanie a'100 szt. w formie kartonika umożliwiającego wyjmowanie pojedynczych sztuk. Dostępny w 4 kolorach: zielonym, niebieskim, różowym, żółtym?

Odpowiedź:

Zgodnie z SWZ.

Pytanie Nr 38, dot. Zadania Nr 1 poz. 1

Czy Zamawiający dopuści wycenę za opakowanie a'100szt. z odpowiednim przeliczeniem ilości?

Odpowiedź:

Zamawiający dopuszcza.

Pytanie Nr 39, dot. Zadania Nr 1 poz. 2

Czy dopuści wycenę za opakowanie a'50szt. z odpowiednim przeliczeniem ilości?

Odpowiedź:

Zamawiający dopuszcza.

Pytanie Nr 40, dot. Zadania Nr 1 poz. 3

Czy dopuści komplet maskę klasyczną w komplecie z osłoną na brodę w rozmiarze uniwersalnym (maska i osłona pakowane osobno)?

Odpowiedź:

Zgodnie z SWZ.

Wszelkie dopuszczenia, zmiany wynikające z powyższych odpowiedzi na pytania należy uwzględnić w składanych ofertach.

Z poważaniem

W trybie art 52 ust. 2 ustawy
Prawo zamówień publicznych
z up. Dyrektora Wojewódzkiego
Szpitala Zespołowego w Toruniu

KIEROWNIK
Działu Zamówień Publicznych
i Zaopatrzenia
Anna Wutrych-Krajewska