



# **PROINVEST**

Projektowanie, Nadzory, Inwestycje Łukasz Żarnowski  
ul. Józefa Nowakowskiego 3F/7, 73-110 Stargard  
tel. 609 955 766, e-mail: eproinvest@poczta.fm

## **PROJEKT STAŁEJ ORGANIZACJI RUCHU**

<b><u>INWESTOR:</u></b>	<b>GMINA MIESZKOWICE UL. F. CHOPINA 1 74 – 505 MIESZKOWICE</b>
<b><u>INWESTYCJA:</u></b>	<b>Budowa ścieżki rowerowej na odcinku Mieszkowice - Gozdowice.</b>
<b><u>LOKALIZACJA:</u></b>	<b>dz. 158/1 obr. 0002 Gozdowice, 316 obr. 0003 Stary Błeszyn, 418, 414 obr. 0005 Czelin, 198, 197, 192 obr. 0004 Siegniew, gm. Mieszkowice (jedn. ewid. 320605_5), pow. gryfiński</b>
<b><u>BRANŻA:</u></b>	<b>DROGOWA</b>
<b><u>PROJEKTOWAŁ:</u></b>	<b>mgr inż. Łukasz Żarnowski uprawnienia budowlane nr ZAP/0200/POOD/12</b>
<b><u>SPRAWDZIŁ:</u></b>	<b>mgr inż. Tomasz Szynkowski uprawnienia budowlane nr ZAP/0055/POOD/12</b>
<b><u>DATA:</u></b>	<b>VII 2023 R.</b>
<b><u>NR EGZ.:</u></b>	<b>1</b>

## **ZAWARTOŚĆ OPRACOWANIA:**

### **1. CZĘŚĆ OPISOWA:**

- 1.1. PODSTAWA OPRACOWANIA DOKUMENTACJI.
- 1.2. CEL OPRACOWANIA DOKUMENTACJI.
- 1.3. OPIS STANU ISTNIEJĄCEGO.
- 1.4. PROJEKTOWANA ORGANIZACJA RUCHU.
- 1.5. POSTANOWIENIA DODATKOWE.
- 1.6. TERMIN WPROWADZENIA ORGANIZACJI RUCHU.
- 1.7. WYMIARY ZNAKÓW.

### **2. CZĘŚĆ RYSUNKOWA:**

WZORY USTAWIENIA ZNAKÓW  
PLAN ORIENTACYJNY  
PLANY SYTUACYJNE

## 1.1. PODSTAWA OPRACOWANIA DOKUMENTACJI.

Projekt opracowano w oparciu o następujące przepisy i materiały wyjściowe:

- Ustawa z dnia 20 czerwca 1997 r. Prawo o ruchu drogowym (tekst jednolity: Dz. U. z 2023 r. poz. 1047 z późn. zm.)
- Rozporządzenie Ministrów Infrastruktury oraz Spraw Wewnętrznych i Administracji z dnia 31 lipca 2002 r. w sprawie znaków i sygnałów drogowych (Dz. U. z 2019 r. poz. 2310 z późn. zm.)
- Rozporządzenie Ministra Infrastruktury z dnia 23 września 2003 r. w sprawie szczegółowych warunków zarządzania ruchem na drogach oraz wykonywania nadzoru nad tym zarządzaniem (tekst jednolity: Dz. U. z 2017 r. poz. 784)
- Szczegółowe warunki techniczne dla znaków i sygnałów drogowych oraz urządzeń bezpieczeństwa ruchu drogowego i warunki ich umieszczania na drogach stanowiące załącznik do Dz. U. z 2019 r. poz. 2311 z późn. zm.
- inwentaryzacja oznakowania pionowego i poziomego w terenie
- podkłady geodezyjne

## 1.2. CEL OPRACOWANIA DOKUMENTACJI.

Celem opracowania dokumentacji jest zapewnienie bezpieczeństwa ruchu po wybudowaniu drogi dla rowerów na odcinku Gozdowice – Mieszkowice w ciągu drogi wojewódzkiej nr 126.

## 1.3. STAN ISTNIEJĄCY.

Droga wojewódzka nr 126 Osinów Dolny – Dębno na odcinku Gozdowice – Mieszkowice przebiega przez obszar zabudowany obu tych miejscowości, a pomiędzy nimi przez teren o charakterze leśnym. Odcinek ten charakteryzuje się przebiegiem po kombinacji odcinków prostych oraz dość łagodnych łuków. Odcinek objęty inwestycją rozpoczyna się na skrzyżowaniu z drogą gminną do promu w Gozdowicach, a kończy na skrzyżowaniu z drogami powiatowymi do Morynia i Czelina w Mieszkowicach. Na odcinku tym znajduje się jeszcze skrzyżowanie z drogą do Czelina. Na odcinku objętym budową droga wyposażona jest w jezdnię o szerokości ok. 5,5 – 7 m. W Gozdowicach bezpośrednio do drogi przylegają place postojowe.

Odcinek objęty opracowaniem znajduje się poza obszarem zabudowanym o ograniczeniu prędkości do 90 km/h, a w Gozdowicach i Mieszkowicach na obszarze zabudowanym o ograniczeniu prędkości do 50 km/h.

Ruch pojazdów na odcinku na podstawie GPR 2020 może wydawać się niemiernodajny, gdyż punkt pomiarowy zlokalizowany jest w Mieszkowicach przy ul. ks. J. Poniatowskiego na trasie objazdu tranzytowego. Z uwagi na zmianę lokalizacji punktu pomiarowego względem GPR 2015 natężenie ruchu na odcinku jest ponad 3 razy większe.

Ruch pojazdów wg GPR 2020 kształtuje się następująco  
(w pojazdach na dobę):

### **Droga wojewódzka nr 126, odcinek Osinów Dolny – Gozdowice**

<b>Pojazdy silnikowe ogółem:</b>	<b>709</b>
Motocykle:	9
Samochody osobowe i mikrobusy:	630
Samochody dostawcze:	50
Samochody ciężarowe bez przyczepy:	5

Samochody ciężarowe z przyczepą:	7
Autobusy:	7
Ciągniki rolnicze:	1

#### **Droga wojewódzka nr 126, odcinek Gozdowice – Mieszkowice**

<b>Pojazdy silnikowe ogółem:</b>	<b>2521</b>
Motocykle:	60
Samochody osobowe i mikrobusy:	2186
Samochody dostawcze:	210
Samochody ciężarowe bez przyczepy:	20
Samochody ciężarowe z przyczepą:	11
Autobusy:	30
Ciągniki rolnicze:	4

Wg GPR 2015:

#### **Droga wojewódzka nr 126, odcinek Gozdowice – Mieszkowice**

<b>Pojazdy silnikowe ogółem:</b>	<b>894</b>
Motocykle:	25
Samochody osobowe i mikrobusy:	769
Samochody dostawcze:	76
Samochody ciężarowe bez przyczepy:	8
Samochody ciężarowe z przyczepą:	9
Autobusy:	2
Ciągniki rolnicze:	5

Ruch po drodze wojewódzkiej można określić jako mały, ew. średni. Jest on dużo mniejszy niż średni dobowy ruch na sieci dróg wojewódzkich wynoszący 3126 pojazdów na dobę.

Ruch pieszych odbywa się przede wszystkim na odcinku w Gozdowicach, gdzie można określić go jako bardzo mały. Na pozostałym odcinku można określić ruch pieszych jako sporadyczny.

#### **1.4. PROJEKTOWANA ORGANIZACJA RUCHU.**

Zaprojektowano wyposażenie drogi w drogę dla rowerów na odcinku Gozdowice – Mieszkowice o szerokości 2,0 m, a na początkowym odcinku w Gozdowicach – 2,5 m. Na początkowym odcinku w Gozdowicach zaprojektowano drogę dla rowerów bezpośrednio przy południowej krawędzi jezdni. Na odcinku od skrzyżowania z drogą do Czelina zaprojektowano drogę dla rowerów za pasem zieleni początkowo po południowej, a następnie po północnej stronie jezdni. Na odcinku objętym opracowaniem zaprojektowano też konieczną przebudowę zjazdów. Zaprojektowano zmianę organizacji ruchu polegającą na zmianie linii krawędziowej na przerywaną na zjazdach oraz korekty linii segregacyjnej tam, gdzie to potrzebne. Drogę dla rowerów należy oznakować znakiem P-23. Zaproponowano ustawienie koniecznych znaków pionowych. Na planach sytuacyjnych nie przedstawiano przesunięć znaków w tym samym kilometrażu.

Szczegółowo rozwiązania geometryczne i oznakowanie przedstawione są na planach sytuacyjnych.

#### **1.5. POSTANOWIENIA DODATKOWE.**

Stałą organizację ruchu należy wprowadzić na podstawie zatwierdzonego niniejszego projektu organizacji ruchu, po uprzednim zawiadomieniu organu zarządzającego ruchem,

tj. Marszałka Województwa Zachodniopomorskiego, zarządu drogi, tj., Zachodniopomorskiego Zarządu Dróg Wojewódzkich w Gryficach oraz Komendanta Wojewódzkiego Policji w Szczecinie.

#### **1.6. TERMIN WPROWADZENIA ORGANIZACJI RUCHU.**

Planowany termin wprowadzenia organizacji ruchu:  
IV kwartał 2023 r.

#### **1.7. WYMIARY ZNAKÓW.**

Projektowane znaki z grupy „średnie”.

Podstawowe wymiary znaków:

- znaki ostrzegawcze – 900 mm
- znaki zakazu – 800 mm

Lica znaków oraz zapór i tablic należy wykonać z **folii odblaskowej 2 typu** lub **folii pryzmatycznej**.

Znaki C-9 można wykonać z grupy „male”. Znaki C-13/16 oraz znaki C-13a można wykonać z grupy „mini”.

Oznakowanie poziome należy wykonać jako **grubowarstwowe** z mas chemoutwardzalnych.

**OPRACOWAŁ:**

# WZORY USTAWIENIA ZNAKÓW

## ODLEGŁOŚĆ ZNAKÓW OD KRAWĘDZI JEZDNI

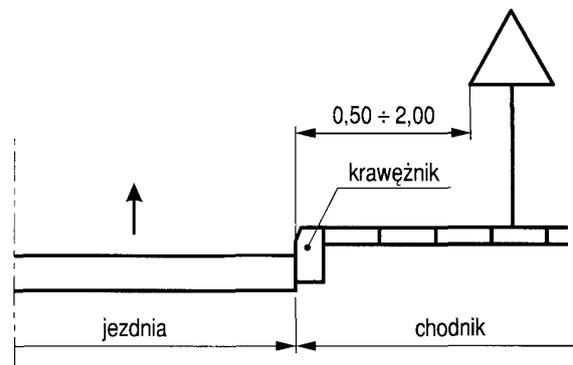
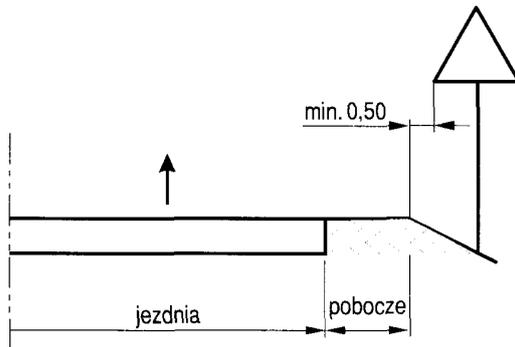

## WYSOKOŚĆ UMIESZCZANIA ZNAKÓW

a) jednego na jednym słupku

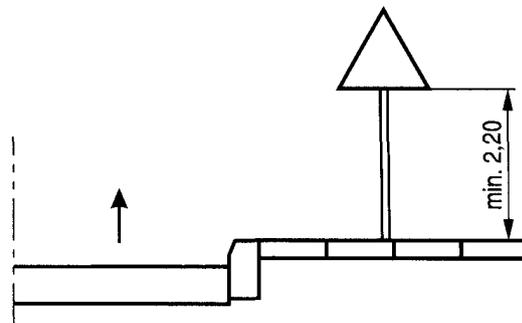
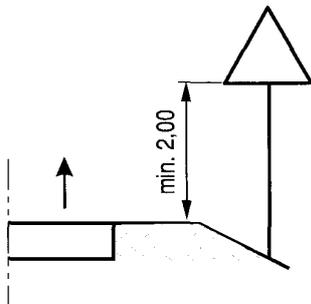

b) dwóch na jednym słupku

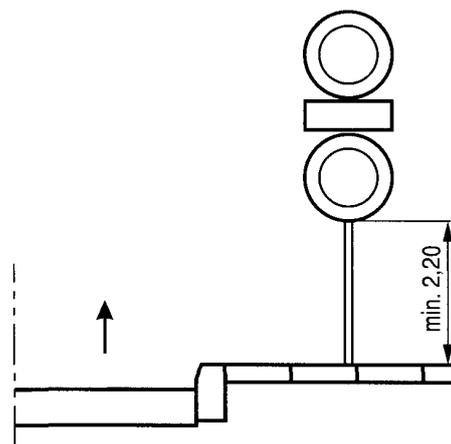
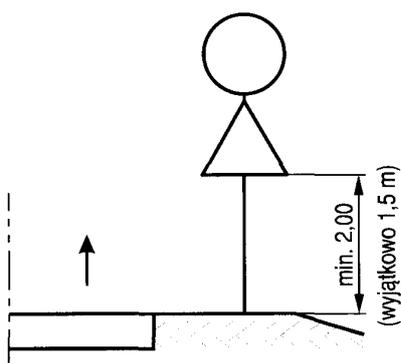

**PLAN ORIENTACYJNY**  
skala 1:20000

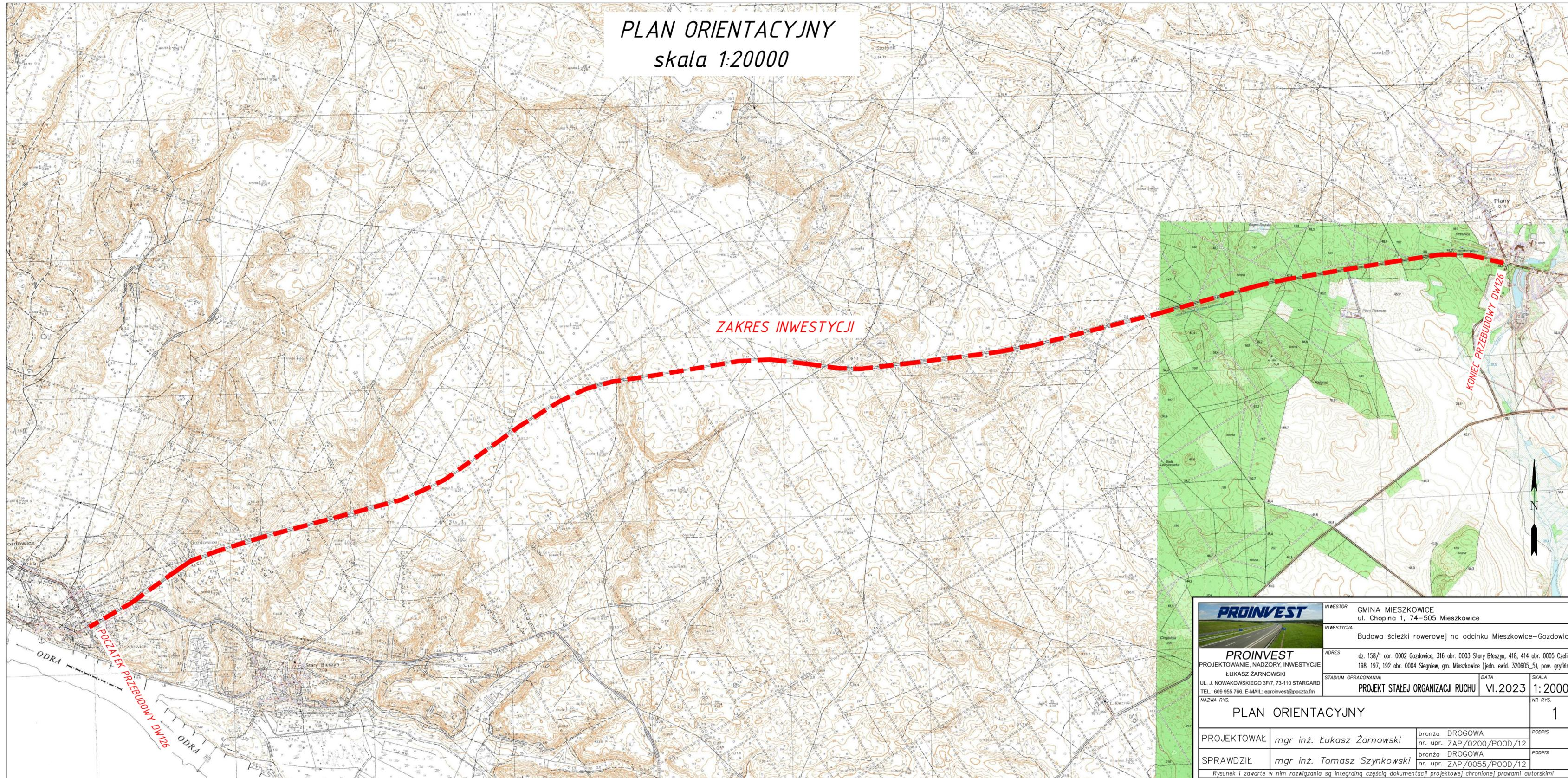

ZAKRES INWESTYCJI

POCZATEK PRZEBUDOWY DW126

KONIEC PRZEBUDOWY DW126

 PROINVEST PROJEKTOWANIE, NADZORY, INWESTYCJE ŁUKASZ ŻARNOWSKI UL. J. NOWAKOWSKIEGO 3F/7, 73-110 STARGARD TEL.: 609 955 766, E-MAIL: eproinvest@poczta.fm	INWESTOR	GMINA MIESZKOWICE ul. Chopina 1, 74-505 Mieszkowice	
	INWESTYCJA	Budowa ścieżki rowerowej na odcinku Mieszkowice-Gozdowice	
ADRES dz. 158/1 obr. 0002 Gozdowice, 316 obr. 0003 Stary Bleszyn, 418, 414 obr. 0005 Czelin, 198, 197, 192 obr. 0004 Siegniew, gm. Mieszkowice (jedn. ewid. 320605_5), pow. gryficki	STADIUM OPRACOWANIA:	DATA	SKALA
	PROJEKT STALEJ ORGANIZACJI RUCHU	VI.2023	1:20000
NAZWA RYS.			NR RYS.
PLAN ORIENTACYJNY			1
PROJEKTOWAŁ	mgr inż. Łukasz Żarnowski	branża DROGOWA nr. upr. ZAP/0200/POOD/12	PODPIS
SPRAWDZIŁ	mgr inż. Tomasz Szykowski	branża DROGOWA nr. upr. ZAP/0055/POOD/12	PODPIS
Rysunek i zawarte w nim rozwiązania są integralną częścią dokumentacji projektowej chronionej prawami autorskimi			



PLANSZA STAŁEJ ORGANIZACJI RUCHU  
skala 1:500

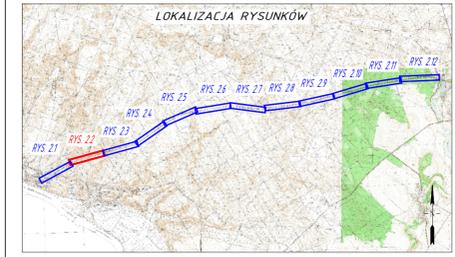
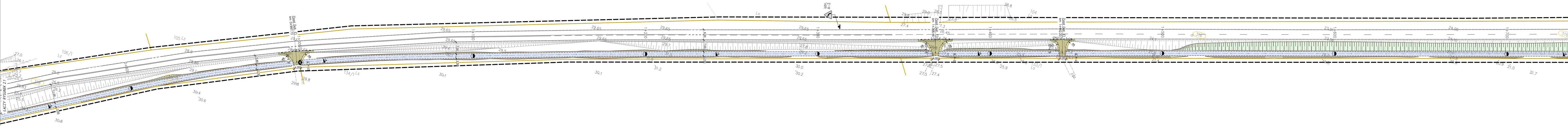

- OZNACZENIA GRAFICZNE**
- NAWIERZCHNIA ŚCIEŻKI ROZEROWEJ MIESZANKA MINERALNO-ASFALTOWA
  - NAWIERZCHNIA ŚCIEŻKI MIESZANKA MINERALNO-ASFALTOWA
  - NAWIERZCHNIA POSZERZENIA JEZDNI MIESZANKA MINERALNO-ASFALTOWA
  - NAWIERZCHNIA GRASOWA KOSTKA KAMENNA 8/11
  - POBOLE WZMOCNIENIE KOSTKA KAMENNA 15/17
  - POBOLE GRUNTOWE MIESZANKA NIEWIĄZANA 0/3/15
  - WYGRODZENIE SEGMENTOWE BARIERA U-102
  - KRAWĘŻNIK DROGOWY 15/30
  - WYMIESZONY 12cm
  - SPINAKH 0,25
  - WTOPIONY 0cm
  - RÓWY I SKARPY ŁOSIANE TRAWĄJ
  - KUPKI EWIDENCYJNE
  - DZIAŁKI INWESTYCYJNEJ
  - LINIA ROZGRANICZAJĄCA INWESTYCJE
  - A-7 PROJEKTOWANY STAŁY ZNAK PIONOWY
  - B-7 PROJEKTOWANY STAŁY ZNAK POZYSKI
  - ISTNIEJĄCY STAŁY ZNAK PIONOWY
  - ZNAK POZYSKI

<b>PROINVEST</b>		INWESTOR: GMINA MIEŻKOWICE ul. Chopina 1, 74-505 Międzykrowie	
INWESTYTOR: Budowa ścieżki rowerowej na odcinku Międzykrowie-Gozdowice		SERIES: 0: 150/1 dr. 002 Gozdowice, 116 dr. 003 Stry Biegan, 418, 414 dr. 005 Gozd, 116, 112 dr. 004 Strykaw, gm. Międzykrowie (wsk. ewid. 110/005.3), pow. gryficki	
PROJEKTOWAŁ: mgr inż. Łukasz Żarnowski		STANOWISKO PROJEKTOWAŁ: 01/23	
SPRAWDZIŁ: mgr inż. Tomasz Szykowski		STANOWISKO SPRAWDZIŁ: 01/23	
PROJEKT STAŁEJ ORGANIZACJI RUCHU VI.2023		SKALA: 1:500	
PLANSZA STAŁEJ ORGANIZACJI RUCHU		NR RYS.: 2.2	
PROJEKTOWAŁ: mgr inż. Łukasz Żarnowski		BRANŻA: DROGOWA	
SPRAWDZIŁ: mgr inż. Tomasz Szykowski		BRANŻA: DROGOWA	

PLANSZA STAŁEJ ORGANIZACJI RUCHU  
skala 1:500

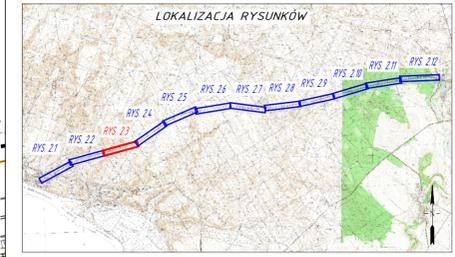
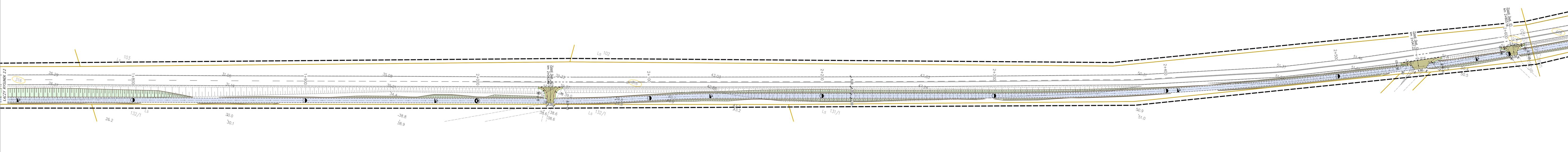

- OZNACZENIA GRAFICZNE**
- NAWIERZCHNIA SZCZĘKI ROWEROWEJ MIESZANKA MINERALNO-ASFALTOWA
  - NAWIERZCHNIA SZCZĘKI MIESZANKA MINERALNO-ASFALTOWA
  - NAWIERZCHNIA POSZERZENIA JEZDNI MIESZANKA MINERALNO-ASFALTOWA
  - NAWIERZCHNIA GRASOWA KOSTKA KAMENNA 8/11
  - POBOLE WZMOCNIOWE KOSTKA KAMENNA 15/17
  - POBOLE GRUNTOWE MIESZANKA NIEWIĄZANA 0/315
  - WYRODZONE SEGMENTOWE BARIERA L-102
  - KRAWIEZNIK DROGOWY 15/30
  - WYKLESY 12cm
  - SPÓNIK 0,2/5
  - WTOPIONY OCB
  - RÓWY I SKARPY
  - ŁOSIANE TRAWY
  - NUMER EWIDENCYJNY
  - DZIAŁKI INWESTYCYJNE
  - LINIA ROZGRANICZAJĄCA INWESTYCJE
  - A-7 PROJEKTOWANY STAŁY ZNAK PIONOWY
  - P-26 (9 m) PROJEKTOWANY STAŁY ZNAK POZYSKI
  - A-7 ISTNIEJĄCY STAŁY ZNAK PIONOWY
  - A-7 ISTNIEJĄCY STAŁY ZNAK POZYSKI

<b>PROINVEST</b>		INWESTOR: GMINA MIEŻKOWICE ul. Chopina 1, 74-505 Międzykrowie	
PROJEKTOWANIE WŁAŚCIWOŚCI INWESTYCYJNEJ		INWESTYTOR: Budowa ścieżki rowerowej na odcinku Międzykrowie-Coszdowice	
LUKASZ ŻARNOWSKI		SERIES: 01.15.01/01.002/020200, 016 str. 0003, 0004, 0005, 0006, 0007, 0008, 0009, 0010, 0011, 0012, 0013, 0014, 0015, 0016, 0017, 0018, 0019, 0020, 0021, 0022, 0023, 0024, 0025, 0026, 0027, 0028, 0029, 0030, 0031, 0032, 0033, 0034, 0035, 0036, 0037, 0038, 0039, 0040, 0041, 0042, 0043, 0044, 0045, 0046, 0047, 0048, 0049, 0050, 0051, 0052, 0053, 0054, 0055, 0056, 0057, 0058, 0059, 0060, 0061, 0062, 0063, 0064, 0065, 0066, 0067, 0068, 0069, 0070, 0071, 0072, 0073, 0074, 0075, 0076, 0077, 0078, 0079, 0080, 0081, 0082, 0083, 0084, 0085, 0086, 0087, 0088, 0089, 0090, 0091, 0092, 0093, 0094, 0095, 0096, 0097, 0098, 0099, 0100, 0101, 0102, 0103, 0104, 0105, 0106, 0107, 0108, 0109, 0110, 0111, 0112, 0113, 0114, 0115, 0116, 0117, 0118, 0119, 0120, 0121, 0122, 0123, 0124, 0125, 0126, 0127, 0128, 0129, 0130, 0131, 0132, 0133, 0134, 0135, 0136, 0137, 0138, 0139, 0140, 0141, 0142, 0143, 0144, 0145, 0146, 0147, 0148, 0149, 0150, 0151, 0152, 0153, 0154, 0155, 0156, 0157, 0158, 0159, 0160, 0161, 0162, 0163, 0164, 0165, 0166, 0167, 0168, 0169, 0170, 0171, 0172, 0173, 0174, 0175, 0176, 0177, 0178, 0179, 0180, 0181, 0182, 0183, 0184, 0185, 0186, 0187, 0188, 0189, 0190, 0191, 0192, 0193, 0194, 0195, 0196, 0197, 0198, 0199, 0200, 0201, 0202, 0203, 0204, 0205, 0206, 0207, 0208, 0209, 0210, 0211, 0212, 0213, 0214, 0215, 0216, 0217, 0218, 0219, 0220, 0221, 0222, 0223, 0224, 0225, 0226, 0227, 0228, 0229, 0230, 0231, 0232, 0233, 0234, 0235, 0236, 0237, 0238, 0239, 0240, 0241, 0242, 0243, 0244, 0245, 0246, 0247, 0248, 0249, 0250, 0251, 0252, 0253, 0254, 0255, 0256, 0257, 0258, 0259, 0260, 0261, 0262, 0263, 0264, 0265, 0266, 0267, 0268, 0269, 0270, 0271, 0272, 0273, 0274, 0275, 0276, 0277, 0278, 0279, 0280, 0281, 0282, 0283, 0284, 0285, 0286, 0287, 0288, 0289, 0290, 0291, 0292, 0293, 0294, 0295, 0296, 0297, 0298, 0299, 0300, 0301, 0302, 0303, 0304, 0305, 0306, 0307, 0308, 0309, 0310, 0311, 0312, 0313, 0314, 0315, 0316, 0317, 0318, 0319, 0320, 0321, 0322, 0323, 0324, 0325, 0326, 0327, 0328, 0329, 0330, 0331, 0332, 0333, 0334, 0335, 0336, 0337, 0338, 0339, 0340, 0341, 0342, 0343, 0344, 0345, 0346, 0347, 0348, 0349, 0350, 0351, 0352, 0353, 0354, 0355, 0356, 0357, 0358, 0359, 0360, 0361, 0362, 0363, 0364, 0365, 0366, 0367, 0368, 0369, 0370, 0371, 0372, 0373, 0374, 0375, 0376, 0377, 0378, 0379, 0380, 0381, 0382, 0383, 0384, 0385, 0386, 0387, 0388, 0389, 0390, 0391, 0392, 0393, 0394, 0395, 0396, 0397, 0398, 0399, 0400, 0401, 0402, 0403, 0404, 0405, 0406, 0407, 0408, 0409, 0410, 0411, 0412, 0413, 0414, 0415, 0416, 0417, 0418, 0419, 0420, 0421, 0422, 0423, 0424, 0425, 0426, 0427, 0428, 0429, 0430, 0431, 0432, 0433, 0434, 0435, 0436, 0437, 0438, 0439, 0440, 0441, 0442, 0443, 0444, 0445, 0446, 0447, 0448, 0449, 0450, 0451, 0452, 0453, 0454, 0455, 0456, 0457, 0458, 0459, 0460, 0461, 0462, 0463, 0464, 0465, 0466, 0467, 0468, 0469, 0470, 0471, 0472, 0473, 0474, 0475, 0476, 0477, 0478, 0479, 0480, 0481, 0482, 0483, 0484, 0485, 0486, 0487, 0488, 0489, 0490, 0491, 0492, 0493, 0494, 0495, 0496, 0497, 0498, 0499, 0500, 0501, 0502, 0503, 0504, 0505, 0506, 0507, 0508, 0509, 0510, 0511, 0512, 0513, 0514, 0515, 0516, 0517, 0518, 0519, 0520, 0521, 0522, 0523, 0524, 0525, 0526, 0527, 0528, 0529, 0530, 0531, 0532, 0533, 0534, 0535, 0536, 0537, 0538, 0539, 0540, 0541, 0542, 0543, 0544, 0545, 0546, 0547, 0548, 0549, 0550, 0551, 0552, 0553, 0554, 0555, 0556, 0557, 0558, 0559, 0560, 0561, 0562, 0563, 0564, 0565, 0566, 0567, 0568, 0569, 0570, 0571, 0572, 0573, 0574, 0575, 0576, 0577, 0578, 0579, 0580, 0581, 0582, 0583, 0584, 0585, 0586, 0587, 0588, 0589, 0590, 0591, 0592, 0593, 0594, 0595, 0596, 0597, 0598, 0599, 0600, 0601, 0602, 0603, 0604, 0605, 0606, 0607, 0608, 0609, 0610, 0611, 0612, 0613, 0614, 0615, 0616, 0617, 0618, 0619, 0620, 0621, 0622, 0623, 0624, 0625, 0626, 0627, 0628, 0629, 0630, 0631, 0632, 0633, 0634, 0635, 0636, 0637, 0638, 0639, 0640, 0641, 0642, 0643, 0644, 0645, 0646, 0647, 0648, 0649, 0650, 0651, 0652, 0653, 0654, 0655, 0656, 0657, 0658, 0659, 0660, 0661, 0662, 0663, 0664, 0665, 0666, 0667, 0668, 0669, 0670, 0671, 0672, 0673, 0674, 0675, 0676, 0677, 0678, 0679, 0680, 0681, 0682, 0683, 0684, 0685, 0686, 0687, 0688, 0689, 0690, 0691, 0692, 0693, 0694, 0695, 0696, 0697, 0698, 0699, 0700, 0701, 0702, 0703, 0704, 0705, 0706, 0707, 0708, 0709, 0710, 0711, 0712, 0713, 0714, 0715, 0716, 0717, 0718, 0719, 0720, 0721, 0722, 0723, 0724, 0725, 0726, 0727, 0728, 0729, 0730, 0731, 0732, 0733, 0734, 0735, 0736, 0737, 0738, 0739, 0740, 0741, 0742, 0743, 0744, 0745, 0746, 0747, 0748, 0749, 0750, 0751, 0752, 0753, 0754, 0755, 0756, 0757, 0758, 0759, 0760, 0761, 0762, 0763, 0764, 0765, 0766, 0767, 0768, 0769, 0770, 0771, 0772, 0773, 0774, 0775, 0776, 0777, 0778, 0779, 0780, 0781, 0782, 0783, 0784, 0785, 0786, 0787, 0788, 0789, 0790, 0791, 0792, 0793, 0794, 0795, 0796, 0797, 0798, 0799, 0800, 0801, 0802, 0803, 0804, 0805, 0806, 0807, 0808, 0809, 0810, 0811, 0812, 0813, 0814, 0815, 0816, 0817, 0818, 0819, 0820, 0821, 0822, 0823, 0824, 0825, 0826, 0827, 0828, 0829, 0830, 0831, 0832, 0833, 0834, 0835, 0836, 0837, 0838, 0839, 0840, 0841, 0842, 0843, 0844, 0845, 0846, 0847, 0848, 0849, 0850, 0851, 0852, 0853, 0854, 0855, 0856, 0857, 0858, 0859, 0860, 0861, 0862, 0863, 0864, 0865, 0866, 0867, 0868, 0869, 0870, 0871, 0872, 0873, 0874, 0875, 0876, 0877, 0878, 0879, 0880, 0881, 0882, 0883, 0884, 0885, 0886, 0887, 0888, 0889, 0890, 0891, 0892, 0893, 0894, 0895, 0896, 0897, 0898, 0899, 0900, 0901, 0902, 0903, 0904, 0905, 0906, 0907, 0908, 0909, 0910, 0911, 0912, 0913, 0914, 0915, 0916, 0917, 0918, 0919, 0920, 0921, 0922, 0923, 0924, 0925, 0926, 0927, 0928, 0929, 0930, 0931, 0932, 0933, 0934, 0935, 0936, 0937, 0938, 0939, 0940, 0941, 0942, 0943, 0944, 0945, 0946, 0947, 0948, 0949, 0950, 0951, 0952, 0953, 0954, 0955, 0956, 0957, 0958, 0959, 0960, 0961, 0962, 0963, 0964, 0965, 0966, 0967, 0968, 0969, 0970, 0971, 0972, 0973, 0974, 0975, 0976, 0977, 0978, 0979, 0980, 0981, 0982, 0983, 0984, 0985, 0986, 0987, 0988, 0989, 0990, 0991, 0992, 0993, 0994, 0995, 0996, 0997, 0998, 0999, 1000, 1001, 1002, 1003, 1004, 1005, 1006, 1007, 1008, 1009, 1010, 1011, 1012, 1013, 1014, 1015, 1016, 1017, 1018, 1019, 1020, 1021, 1022, 1023, 1024, 1025, 1026, 1027, 1028, 1029, 1030, 1031, 1032, 1033, 1034, 1035, 1036, 1037, 1038, 1039, 1040, 1041, 1042, 1043, 1044, 1045, 1046, 1047, 1048, 1049, 1050, 1051, 1052, 1053, 1054, 1055, 1056, 1057, 1058, 1059, 1060, 1061, 1062, 1063, 1064, 1065, 1066, 1067, 1068, 1069, 1070, 1071, 1072, 1073, 1074, 1075, 1076, 1077, 1078, 1079, 1080, 1081, 1082, 1083, 1084, 1085, 1086, 1087, 1088, 1089, 1090, 1091, 1092, 1093, 1094, 1095, 1096, 1097, 1098, 1099, 1100, 1101, 1102, 1103, 1104, 1105, 1106, 1107, 1108, 1109, 1110, 1111, 1112, 1113, 1114, 1115, 1116, 1117, 1118, 1119, 1120, 1121, 1122, 1123, 1124, 1125, 1126, 1127, 1128, 1129, 1130, 1131, 1132, 1133, 1134, 1135, 1136, 1137, 1138, 1139, 1140, 1141, 1142, 1143, 1144, 1145, 1146, 1147, 1148, 1149, 1150, 1151, 1152, 1153, 1154, 1155, 1156, 1157, 1158, 1159, 1160, 1161, 1162, 1163, 1164, 1165, 1166, 1167, 1168, 1169, 1170, 1171, 1172, 1173, 1174, 1175, 1176, 1177, 1178, 1179, 1180, 1181, 1182, 1183, 1184, 1185, 1186, 1187, 1188, 1189, 1190, 1191, 1192, 1193, 1194, 1195, 1196, 1197, 1198, 1199, 1200, 1201, 1202, 1203, 1204, 1205, 1206, 1207, 1208, 1209, 1210, 1211, 1212, 1213, 1214, 1215, 1216, 1217, 1218, 1219, 1220, 1221, 1222, 1223, 1224, 1225, 1226, 1227, 1228, 1229, 1230, 1231, 1232, 1233, 1234, 1235, 1236, 1237, 1238, 1239, 1240, 1241, 1242, 1243, 1244, 1245, 1246, 1247, 1248, 1249, 1250, 1251, 1252, 1253, 1254, 1255, 1256, 1257, 1258, 1259, 1260, 1261, 1262, 1263, 1264, 1265, 1266, 1267, 1268, 1269, 1270, 1271, 1272, 1273, 1274, 1275, 1276, 1277, 1278, 1279, 1280, 1281, 1282, 1283, 1284, 1285, 1286, 1287, 1288, 1289, 1290, 1291, 1292, 1293, 1294, 1295, 1296, 1297, 1298, 1299, 1300, 1301, 1302, 1303, 1304, 1305, 1306, 1307, 1308, 1309, 1310, 1311, 1312, 1313, 1314, 1315, 1316, 1317, 1318, 1319, 1320, 1321, 1322, 1323, 1324, 1325, 1326, 1327, 1328, 1329, 1330, 1331, 1332, 1333, 1334, 1335, 1336, 1337, 1338, 1339, 1340, 1341, 1342, 1343, 1344, 1345, 1346, 1347, 1348, 1349, 1350, 1351, 1352, 1353, 1354, 1355, 1356, 1357, 1358, 1359, 1360, 1361, 1362, 1363, 1364, 1365, 1366, 1367, 1368, 1369, 1370, 1371, 1372, 1373, 1374, 1375, 1376, 1377, 1378, 1379, 1380, 1381, 1382, 1383, 1384, 1385, 1386, 1387, 1388, 1389, 1390, 1391, 1392, 1393, 1394, 1395, 1396, 1397, 1398, 1399, 1400, 1401, 1402, 1403, 1404, 1405, 1406, 1407, 1408, 1409, 1410, 1411, 1412, 1413, 1414, 1415, 1416, 1417, 1418, 1419, 1420, 1421, 1422, 1423, 1424, 1425, 1426, 1427, 1428, 1429, 1430, 1431, 1432, 1433, 1434, 1435, 1436, 1437, 1438, 1439, 1440, 1441, 1442, 1443, 1444, 1445, 1446, 1447, 1448, 1449, 1450, 1451, 1452, 1453, 1454, 1455, 1456, 1457, 1458, 1459, 1460, 1461, 1462, 1463, 1464, 1465, 1466, 1467, 1468, 1469, 1470, 1471, 1472, 1473, 1474, 1475, 1476, 1477, 1478, 1479, 1480, 1481, 1482, 1483, 1484, 1485, 1486, 1487, 1488, 1489, 1490, 1491, 1492, 1493, 1494, 1495, 1496, 1497, 1498, 1499, 1500, 1501, 1502, 1503, 1504, 1505, 1506, 1507, 1508, 1509, 1510, 1511, 1512, 1513, 1514, 1515, 1516, 1517, 1518, 1519, 1520, 1521, 1522, 1523, 1524, 1525, 1526, 1527, 1528, 1529, 1530, 1531, 1532, 1533, 1534, 1535, 1536, 1537, 1538, 1539, 1540, 1541, 1542, 1543, 1544, 1545, 1546, 1547, 1548, 1549, 1550, 1551, 1552, 1553, 1554, 1555, 1556, 1557, 1558, 1559, 1560, 1561, 1562, 1563, 1564, 1565, 1566, 1567, 1568, 1569, 1570, 1571, 1572, 1573, 1574, 1575, 1576, 1577, 1578, 1579, 1580, 1581, 1582, 1583, 1584, 1585, 1586, 1587, 1588, 1589, 1590, 1591, 1592, 1593, 1594, 1595, 1596, 1597, 1598, 1599, 1600, 1601, 1602, 1603, 1604, 1605, 1606, 1607, 1608, 1609, 1610, 1611, 1612, 1613, 1614, 1615, 1616, 1617, 1618, 1619, 1620, 1621, 1622, 1623, 1624, 1625, 1626, 1627, 1628, 1629, 1630, 1631, 1632, 1633, 1634, 1635, 1636, 1637, 1638, 1639, 1640, 1641, 1642, 1643, 1644, 1645, 1646, 1647, 1648, 1649, 1650, 1651, 1652, 1653, 1654, 1655, 1656, 1657, 1658, 1659, 1660, 1661, 1662, 1663, 1664, 1665, 1666, 1667, 1668, 1669, 1670, 1671, 1672, 1673, 1674, 1675, 1676, 1677, 1678, 1679, 1680, 1681, 1682, 1683, 1684, 1685, 1686, 1687, 1688, 1689, 1690, 1691, 1692, 1693, 1694, 1695, 1696, 1697, 1698, 1699, 1700, 1701, 1702, 1703, 1704, 1705, 1706, 1707, 1708, 1709, 1710, 1711, 1712, 1713, 1714, 1715, 1716, 1717, 1718, 1719, 1720, 1721, 1722, 1723, 1724, 1725, 1726, 1727, 1728, 1729, 1730, 1731, 1732, 1733, 1734, 1735, 1736, 1737, 1738, 1739, 1740, 1741, 1742, 1743, 1744, 1745, 1746, 1747, 1748, 1749, 1750, 1751, 1752, 1753, 1754, 1755, 1756, 1757, 1758, 1759, 1760, 1761, 1762, 1763, 1764, 1765, 1766, 1767, 1768, 1769, 1770, 1771, 1772, 1773, 1774, 1775, 1776, 1777, 1778, 1779, 1780, 1781, 1782, 1783, 1784, 1785, 1786, 1787, 1788, 1789, 1790, 1791, 1792, 1793, 1794, 1795, 1796, 1797, 1798, 1799, 1800, 1801, 1802, 1803, 1804, 1805, 1806, 1807, 1808, 1809, 1810, 1811, 1812, 1813, 1814, 1815, 1816, 1817, 1818, 1819, 1820, 1821, 1822, 1823, 1824, 1825, 1826, 1827, 1828, 1829, 1830, 1831, 1832, 1833, 1834, 1835, 1836, 1837, 1838, 1839, 1840, 1841, 1842, 1843, 1844, 1845, 1846, 1847, 1848, 1849, 1850, 1851, 1852, 1853, 1854, 1855, 1856, 1857, 1858, 1859, 1860, 1861, 1862, 1863, 1864, 1865, 1866, 1867, 1868, 1869, 1870, 1871, 1872, 1873, 1874, 1875, 187	

PLANSZA STAŁEJ ORGANIZACJI RUCHU  
skala 1:500

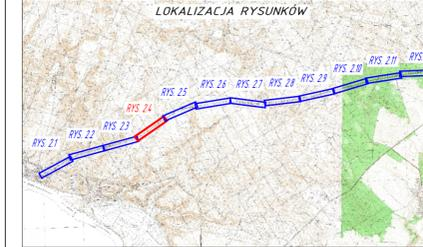
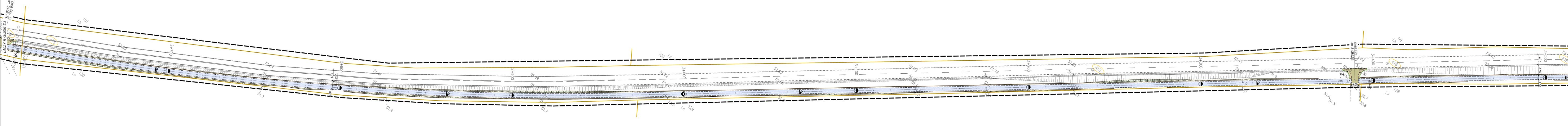

- OZNACZENIA GRAFICZNE**
- NAWIERZCHNIA ŚCIEŻKI ROWEROWEJ MIESZANKA MINERALNO-ASFALTOWA
  - NAWIERZCHNIA ZŁAZIÓW MIESZANKA MINERALNO-ASFALTOWA
  - NAWIERZCHNIA POSZERZENIA JEZDNI MIESZANKA MINERALNO-ASFALTOWA
  - NAWIERZCHNIA GRASOWA KOSZKA KAMIEŃIA 8/11
  - POBOLE WZMOCNIENIE KOSZKA KAMIEŃIA 8/11
  - MIESZANKA NIEWIĄZANA 0/315
  - WYGRÓDZENIE SEGMENTOWE BARIERA U-104
  - KRAWĘŻNIK DROGOWY 15/30
  - WYMIESZONY 12cm
  - SPŁONIK 02/25
  - WTOPIONY DEB
  - RÓWY I SKARPY ŁOSIANE TRAWĄ
  - NUMER EWIDENCYJNY DZIAŁKI INWESTYCYJNEJ
  - LINIA ROZGRANICZAJĄCA INWESTYCJE
  - A-7 PROJEKTOWANY STAŁY ZNAK PIONOWY
  - 418 PROJEKTOWANY STAŁY ZNAK POZYSKI
  - 417 ISTNIEJĄCY STAŁY ZNAK PIONOWY
  - ISTNIEJĄCY STAŁY ZNAK POZYSKI

INWESTOR: GMINA MIEŻKOWICE ul. Chopina 1, 74-505 Mięzkowice		INWESTYTOR: Budowa ścieżki rowerowej na odcinku Mięzkowice-Gozdowice	
PROJEKTOWAŁ: mgr inż. Łukasz Żarnowski		SPRAWDZIŁ: mgr inż. Tomasz Szykowski	
BRANŻA: DROGOWA		PRÓBA: DROGOWA	
M. uf. ZAP/0200/POGD/12		M. uf. ZAP/0055/POGD/12	
PROJEKT STALEJ ORGANIZACJI RUCHU VI.2023		SKALA: 1:500	
PLANSZA STAŁEJ ORGANIZACJI RUCHU		NR RYS.: 2.4	

PLANSZA STAŁEJ ORGANIZACJI RUCHU  
skala 1:500

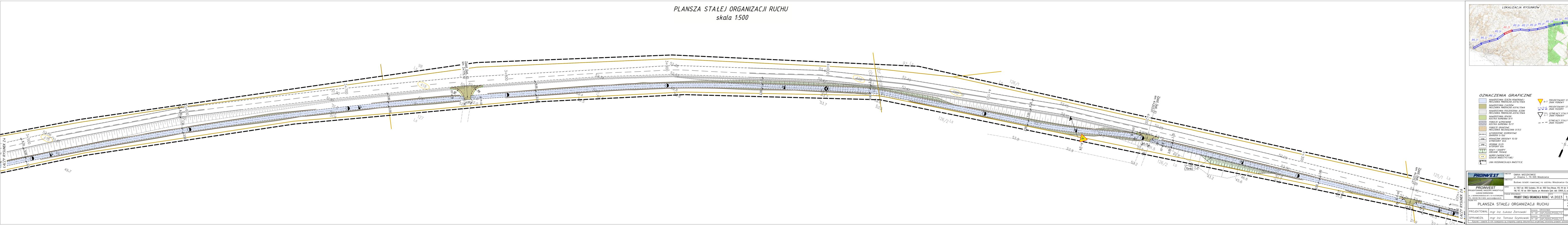

- OZNACZENIA GRAFICZNE**
- NAWIERZCHNIA SZCZELKI ROWEROWEJ MIESZANKA MINERALNO-ASFALTOWA
  - NAWIERZCHNIA SZCZELKI MIESZANKA MINERALNO-ASFALTOWA
  - NAWIERZCHNIA POSZERZENIA JEZDNI MIESZANKA MINERALNO-ASFALTOWA
  - NAWIERZCHNIA GRASOWA KOSTKA KAMENNA 8/11
  - POBOLE WZMOCNIENIE KOSTKA KAMENNA 15/17
  - POBOLE GRUNTOWE MIESZANKA NIEZWIĄZANA 0/315
  - WYGRODZENIE SEGMENTOWE BARIERA U-102
  - KRAWĘŻNIK DROGOWY 15/30
  - WYMIESZONY 12cm
  - OPONIK 02/25
  - WTOPIONY 02m
  - RÓWY I SKARPY ŁOSIANE TRAWAJ
  - NUMER EWIDENCYJNY DZIAŁKI INWESTYCYJNEJ
  - LINIA ROZGRANICZAJĄCA INWESTYCJĘ
  - A-7 PROJEKTOWANY STAŁY ZNAK PIONOWY
  - 9m PROJEKTOWANY STAŁY ZNAK POZIOMY
  - 12m ISTNIEJĄCY STAŁY ZNAK PIONOWY
  - ZNAK POZIOMY

<b>PROINVEST</b>		INWESTOR: GMINA MIEŻKOWICE ul. Chopina 1, 74-505 Międzykucie	
INWESTYCA: Budowa ścieżki rowerowej na odcinku Międzykucie-Gozdowice		SERIES: 0: 15/17 obr. 002 Gozdowice, 116 obr. 003 Stry Rępnia, 418, 419 obr. 005 Gozdowice, 118, 119, 120 obr. 004 Strypnia, gm. Międzykucie, pow. Międzykucie	
PROJEKTOWAŁ: LUKASZ ŻARNOWSKI		DZIAŁKA ORAZOWA: PROJEKT STAŁEJ ORGANIZACJI RUCHU VI.2023	
PROJEKTOWAŁ: mgr inż. Łukasz Żarnowski		SKALA: 1:500	
SPRAWDZIŁ: mgr inż. Tomasz Szykowski		Lp. rys.: 2,5	
BRANŻA: DROGOWA		PROJEKT: PROJEKT STAŁEJ ORGANIZACJI RUCHU	
BRANŻA: DROGOWA		Lp. rys.: 2,5	

PLANSZA STAŁEJ ORGANIZACJI RUCHU  
skala 1:500

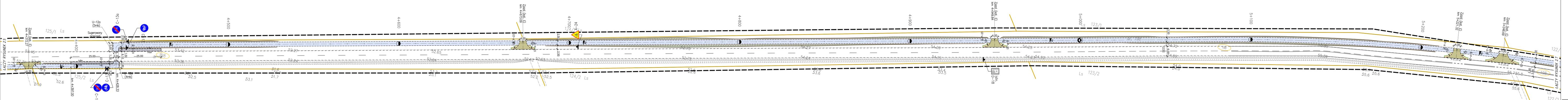

- OZNACZENIA GRAFICZNE**
- NAWIERZCHNIA ŚCIEŻKI ROZWERWEJ MIESZANKA MINERALNO-ASFALTOWA
  - NAWIERZCHNIA ŚCIEŻKI MIESZANKA MINERALNO-ASFALTOWA
  - NAWIERZCHNIA POSZERZENIA JEZDNI MIESZANKA MINERALNO-ASFALTOWA
  - NAWIERZCHNIA GRASZKA KOSZKA KAMIEŃNA 8/11
  - POBOLCZE WZMOCNIENIE KOSZKA KAMIEŃNA 15/17
  - POBOLCZE GRUNTOWE MIESZANKA NIEWIĄZANA 0/315
  - WYGRODZENIE SEGMENTOWE BARIERA U-124
  - KRAWEZNIK DROGOWY 15/30
  - WYMIESZONY 12cm
  - SPRÓSKNIE 0,2/5
  - WTOPIONY 02m
  - ROWY I SKARPY ŁOSIANE TRAWĄJ
  - NUMER EWIDENCYJNY DZIAŁKI INWESTYCYJNEJ
  - LIŃKA ROZGRANICZAJĄCA INWESTYCJE
  - A-7 PROJEKTOWANY STAŁY ZNAK PIONOWY
  - P-24 (9 m) PROJEKTOWANY STAŁY ZNAK POZYOY
  - A-7 ISTNIEJĄCY STAŁY ZNAK PIONOWY
  - A-7 ISTNIEJĄCY STAŁY ZNAK POZYOY

INWESTOR: GMINA MIEŻKOWICE ul. Chopina 1, 74-505 Międzykrowie	
INWESTYCA: Budowa ścieżki rowerowej na odcinku Międzykrowie-Gozdowice	
PROJEKTOWAŁ: mgr inż. Łukasz Żarnowski	BRANŻA: DROGOWA
SPRAWDZIŁ: mgr inż. Tomasz Szykowski	BRANŻA: DROGOWA
PROJEKT STAŁEJ ORGANIZACJI RUCHU VI.2023	
SKALA: 1:500	
Lp. rys.: 2,6	



PLANSZA STAŁEJ ORGANIZACJI RUCHU  
skala 1:500

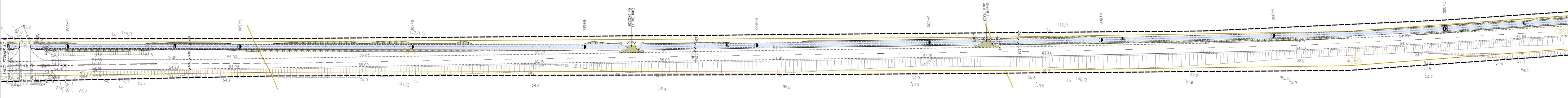

- OZNACZENIA GRAFICZNE**
- NAWIERZCHNIA ŚCIEŻKI ROWEROWEJ MIESZANKA MINERALNO-ASFALTOWA
  - NAWIERZCHNIA ŚCIEŻKI PECHOWEJ MIESZANKA MINERALNO-ASFALTOWA
  - NAWIERZCHNIA POSZERZENIA JEZDNI MIESZANKA MINERALNO-ASFALTOWA
  - NAWIERZCHNIA GRASOWA KOSTKA KAMIEŃNA 8/11
  - POBOLCZE WZMOCNIOWANE KOSTKA KAMIEŃNA 8/11
  - POBOLCZE GRUNTOWE MIESZANKA NIEWIĄZANA 0/3/15
  - WYRODZONE SEGMENTOWE BARIERA U-124
  - KRAWIEZNIK DROGOWY 15/30
  - WYNEŚIONY 12cm
  - SPRÓKNIK 0,2/25
  - WTOPIONY 0,2m
  - ROWY I SKARPY ŁOSIANE TRAWAJ
  - NUMER EWIDENCYJNY
  - DZIAŁKI INWESTYCYJNEJ
  - LIŃKA ROZGRANICZAJĄCA INWESTYCJE
  - A-7 PROJEKTOWANY STAŁY ZNAK PIONOWY
  - B-7a (9) PROJEKTOWANY STAŁY ZNAK POZOMY
  - A-7 ISTNIEJĄCY STAŁY ZNAK PIONOWY
  - A-7 ISTNIEJĄCY STAŁY ZNAK POZOMY

INWESTOR: GMINA MIEŻKOWICE ul. Chopina 1, 74-505 Międzykrowie		INWESTYTOR: Budowa ścieżki rowerowej na odcinku Międzykrowie-Gozdowice	
PROJEKTOWAŁ: mgr inż. Łukasz Żarnowski		PROJEKTOWAŁ: mgr inż. Tomasz Szykowski	
SPRAWDZIŁ: mgr inż. Tomasz Szykowski		SPRAWDZIŁ: mgr inż. Tomasz Szykowski	
BRANŻA: DROGOWA		BRANŻA: DROGOWA	
MID: ZAP/0200/POCD/12		MID: ZAP/0200/POCD/12	
MID: ZAP/0055/POCD/12		MID: ZAP/0055/POCD/12	
DATA: VI.2023		DATA: VI.2023	
SKALA: 1:500		SKALA: 1:500	
NR RYS: 2,8		NR RYS: 2,8	

PLANSZA STAŁEJ ORGANIZACJI RUCHU  
skala 1:500

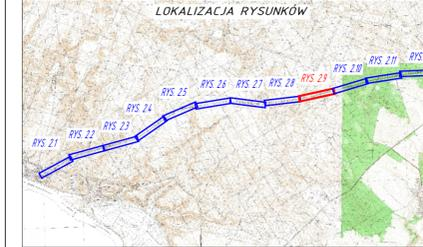
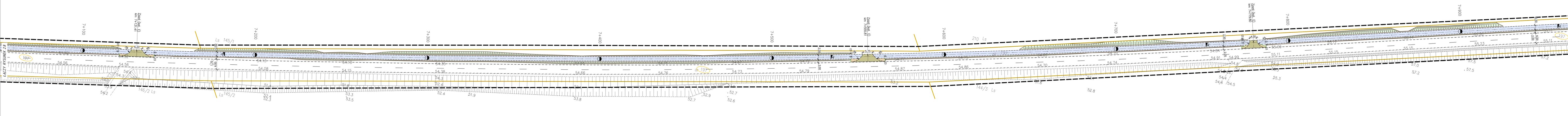

- OZNACZENIA GRAFICZNE**
- NAWIERZCHNIA ŚCIEŻKI ROWEROWEJ MIESZANKA MINERALNO-ASFALTOWA
  - NAWIERZCHNIA ŚCIEŻKI MIESZANKA MINERALNO-ASFALTOWA
  - NAWIERZCHNIA POSZERZENIA JEZDNI MIESZANKA MINERALNO-ASFALTOWA
  - NAWIERZCHNIA GRASOWA KOSZKA KAMIEŃNA 8/11
  - POBOCZE WZMOCNIŁOWE KOSZKA KAMIEŃNA 8/11
  - POBOCZE GRUNTOWE MIESZANKA NIEZWIĄZANA 0/315
  - WYGRODZENIE SEGMENTOWE BARIERKA U-102
  - KRAWĘŻNIK DROGOWY 15/30
  - WYKRESY 12cm
  - OPISYKNIKI 0,25
  - WTOPIONY ODM
  - RÓWY I SKARPY ŁOSIANE TRAWIAJ
  - NUMER EWIDENCYJNY
  - DZIAŁKI INWESTYCYJNEJ
  - LINIA ROZGRANICZAJĄCA INWESTYCJE
  - A-7 PROJEKTOWANY STAŁY ZNAK PIONOWY
  - B-2b (9) PROJEKTOWANY STAŁY ZNAK POZYSKI
  - A-7b ISTNIEJĄCY STAŁY ZNAK PIONOWY
  - A-7b ISTNIEJĄCY STAŁY ZNAK POZYSKI

<b>PROINVEST</b>		INWESTOR	GMINA MIEŻKOWICE ul. Chopina 1, 74-505 Międzykrowie
PROJEKTOWANIE WŁASNOŚCI INWESTYCYJNEJ LUKASZ ŻARNOWSKI ul. J. MONIOWICZOWEGO 87/1, 73-110 Białogard TEL. 500 850 100, E-MAIL: k.zarnowski@proinvest.pl		INWESTYKJA	Budowa ścieżki rowerowej na odcinku Międzykrowie-Gozdowice
SERIES		nr. 158/1 dr. 002 Gozdowice, 116 dr. 003 Stry Biegan, 418, 414 dr. 005 Gozd, 116, 112 dr. 004 Stryk, gm. Międzykrowie (wsk. ewid. 110005_3), pow. gryficki	
STANOWISKO ORAZOWANIE		DATA	01.01.2023
NAZWA RYS.		NR RYS.	1:500
PLANSZA STAŁEJ ORGANIZACJI RUCHU			2,9
PROJEKTOWAŁ	mgr inż. Łukasz Żarnowski	BRANŻA	DROGOWA
SPRAWDZIŁ	mgr inż. Tomasz Szykowski	BRANŻA	DROGOWA
Rysunek i zawieszka w nim rozbieżnością są integralną częścią dokumentacji projektowej opracowanej zgodnie z przepisami.			

PLANSZA STAŁEJ ORGANIZACJI RUCHU  
skala 1:500

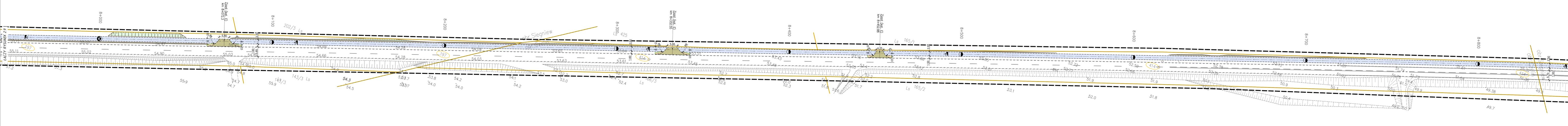

- OZNACZENIA GRAFICZNE**
- NAWIERZCHNA ŚCIEŻKI ROWEROWEJ MIESZANKA MINERALNO-ASFALTOWA
  - NAWIERZCHNA ŚCIEŻKI MIESZANKA MINERALNO-ASFALTOWA
  - NAWIERZCHNA POSZERZENIA JEZDNI MIESZANKA MINERALNO-ASFALTOWA
  - NAWIERZCHNA GRASOWA KOSTKA KAMIEŃNA 8/11
  - POBOLE WZMOCNIENIE MIESZANKA NIEZWIĄZANA 0/3/15
  - WYGRÓDZENIE SEGMENTOWE BARIERA L-102
  - KRAWĘŻNIK DROGOWY 15/30 WYWEJŚCISZY 12cm
  - OPONIKI 0,2/5 WTOPIONY 0,2m
  - RÓWY I SKARPY ŁOSIANE TRAWIAJ
  - KUPKI EWIDENCYJNE
  - DZIAŁKI INWESTYCYJNEJ
  - LINIA ROZGRANICZAJĄCA INWESTYCJE
  - A-7 PROJEKTOWANY STAŁY ZNAK PIONOWY
  - A-7b (9 m) PROJEKTOWANY STAŁY ZNAK PIONOWY
  - A-7b (11 m) ISTNIEJĄCY STAŁY ZNAK PIONOWY
  - ZNAK POZOMY

<b>PROINVEST</b>		INWESTOR: GMINA MIEŻKOWICE ul. Chopina 1, 74-505 Mięzkowice	
INWESTYTOR: Budowa ścieżki rowerowej na odcinku Mięzkowice-Gozdowice		SERIES: 01.15.01/01.002/02.001.016/01.003/01.004/01.005/01.006/01.007/01.008/01.009/01.010/01.011/01.012/01.013/01.014/01.015/01.016/01.017/01.018/01.019/01.020/01.021/01.022/01.023/01.024/01.025/01.026/01.027/01.028/01.029/01.030/01.031/01.032/01.033/01.034/01.035/01.036/01.037/01.038/01.039/01.040/01.041/01.042/01.043/01.044/01.045/01.046/01.047/01.048/01.049/01.050/01.051/01.052/01.053/01.054/01.055/01.056/01.057/01.058/01.059/01.060/01.061/01.062/01.063/01.064/01.065/01.066/01.067/01.068/01.069/01.070/01.071/01.072/01.073/01.074/01.075/01.076/01.077/01.078/01.079/01.080/01.081/01.082/01.083/01.084/01.085/01.086/01.087/01.088/01.089/01.090/01.091/01.092/01.093/01.094/01.095/01.096/01.097/01.098/01.099/01.100/01.101/01.102/01.103/01.104/01.105/01.106/01.107/01.108/01.109/01.110/01.111/01.112/01.113/01.114/01.115/01.116/01.117/01.118/01.119/01.120/01.121/01.122/01.123/01.124/01.125/01.126/01.127/01.128/01.129/01.130/01.131/01.132/01.133/01.134/01.135/01.136/01.137/01.138/01.139/01.140/01.141/01.142/01.143/01.144/01.145/01.146/01.147/01.148/01.149/01.150/01.151/01.152/01.153/01.154/01.155/01.156/01.157/01.158/01.159/01.160/01.161/01.162/01.163/01.164/01.165/01.166/01.167/01.168/01.169/01.170/01.171/01.172/01.173/01.174/01.175/01.176/01.177/01.178/01.179/01.180/01.181/01.182/01.183/01.184/01.185/01.186/01.187/01.188/01.189/01.190/01.191/01.192/01.193/01.194/01.195/01.196/01.197/01.198/01.199/01.200/01.201/01.202/01.203/01.204/01.205/01.206/01.207/01.208/01.209/01.210/01.211/01.212/01.213/01.214/01.215/01.216/01.217/01.218/01.219/01.220/01.221/01.222/01.223/01.224/01.225/01.226/01.227/01.228/01.229/01.230/01.231/01.232/01.233/01.234/01.235/01.236/01.237/01.238/01.239/01.240/01.241/01.242/01.243/01.244/01.245/01.246/01.247/01.248/01.249/01.250/01.251/01.252/01.253/01.254/01.255/01.256/01.257/01.258/01.259/01.260/01.261/01.262/01.263/01.264/01.265/01.266/01.267/01.268/01.269/01.270/01.271/01.272/01.273/01.274/01.275/01.276/01.277/01.278/01.279/01.280/01.281/01.282/01.283/01.284/01.285/01.286/01.287/01.288/01.289/01.290/01.291/01.292/01.293/01.294/01.295/01.296/01.297/01.298/01.299/01.300/01.301/01.302/01.303/01.304/01.305/01.306/01.307/01.308/01.309/01.310/01.311/01.312/01.313/01.314/01.315/01.316/01.317/01.318/01.319/01.320/01.321/01.322/01.323/01.324/01.325/01.326/01.327/01.328/01.329/01.330/01.331/01.332/01.333/01.334/01.335/01.336/01.337/01.338/01.339/01.340/01.341/01.342/01.343/01.344/01.345/01.346/01.347/01.348/01.349/01.350/01.351/01.352/01.353/01.354/01.355/01.356/01.357/01.358/01.359/01.360/01.361/01.362/01.363/01.364/01.365/01.366/01.367/01.368/01.369/01.370/01.371/01.372/01.373/01.374/01.375/01.376/01.377/01.378/01.379/01.380/01.381/01.382/01.383/01.384/01.385/01.386/01.387/01.388/01.389/01.390/01.391/01.392/01.393/01.394/01.395/01.396/01.397/01.398/01.399/01.400/01.401/01.402/01.403/01.404/01.405/01.406/01.407/01.408/01.409/01.410/01.411/01.412/01.413/01.414/01.415/01.416/01.417/01.418/01.419/01.420/01.421/01.422/01.423/01.424/01.425/01.426/01.427/01.428/01.429/01.430/01.431/01.432/01.433/01.434/01.435/01.436/01.437/01.438/01.439/01.440/01.441/01.442/01.443/01.444/01.445/01.446/01.447/01.448/01.449/01.450/01.451/01.452/01.453/01.454/01.455/01.456/01.457/01.458/01.459/01.460/01.461/01.462/01.463/01.464/01.465/01.466/01.467/01.468/01.469/01.470/01.471/01.472/01.473/01.474/01.475/01.476/01.477/01.478/01.479/01.480/01.481/01.482/01.483/01.484/01.485/01.486/01.487/01.488/01.489/01.490/01.491/01.492/01.493/01.494/01.495/01.496/01.497/01.498/01.499/01.500/01.501/01.502/01.503/01.504/01.505/01.506/01.507/01.508/01.509/01.510/01.511/01.512/01.513/01.514/01.515/01.516/01.517/01.518/01.519/01.520/01.521/01.522/01.523/01.524/01.525/01.526/01.527/01.528/01.529/01.530/01.531/01.532/01.533/01.534/01.535/01.536/01.537/01.538/01.539/01.540/01.541/01.542/01.543/01.544/01.545/01.546/01.547/01.548/01.549/01.550/01.551/01.552/01.553/01.554/01.555/01.556/01.557/01.558/01.559/01.560/01.561/01.562/01.563/01.564/01.565/01.566/01.567/01.568/01.569/01.570/01.571/01.572/01.573/01.574/01.575/01.576/01.577/01.578/01.579/01.580/01.581/01.582/01.583/01.584/01.585/01.586/01.587/01.588/01.589/01.590/01.591/01.592/01.593/01.594/01.595/01.596/01.597/01.598/01.599/01.600/01.601/01.602/01.603/01.604/01.605/01.606/01.607/01.608/01.609/01.610/01.611/01.612/01.613/01.614/01.615/01.616/01.617/01.618/01.619/01.620/01.621/01.622/01.623/01.624/01.625/01.626/01.627/01.628/01.629/01.630/01.631/01.632/01.633/01.634/01.635/01.636/01.637/01.638/01.639/01.640/01.641/01.642/01.643/01.644/01.645/01.646/01.647/01.648/01.649/01.650/01.651/01.652/01.653/01.654/01.655/01.656/01.657/01.658/01.659/01.660/01.661/01.662/01.663/01.664/01.665/01.666/01.667/01.668/01.669/01.670/01.671/01.672/01.673/01.674/01.675/01.676/01.677/01.678/01.679/01.680/01.681/01.682/01.683/01.684/01.685/01.686/01.687/01.688/01.689/01.690/01.691/01.692/01.693/01.694/01.695/01.696/01.697/01.698/01.699/01.700/01.701/01.702/01.703/01.704/01.705/01.706/01.707/01.708/01.709/01.710/01.711/01.712/01.713/01.714/01.715/01.716/01.717/01.718/01.719/01.720/01.721/01.722/01.723/01.724/01.725/01.726/01.727/01.728/01.729/01.730/01.731/01.732/01.733/01.734/01.735/01.736/01.737/01.738/01.739/01.740/01.741/01.742/01.743/01.744/01.745/01.746/01.747/01.748/01.749/01.750/01.751/01.752/01.753/01.754/01.755/01.756/01.757/01.758/01.759/01.760/01.761/01.762/01.763/01.764/01.765/01.766/01.767/01.768/01.769/01.770/01.771/01.772/01.773/01.774/01.775/01.776/01.777/01.778/01.779/01.780/01.781/01.782/01.783/01.784/01.785/01.786/01.787/01.788/01.789/01.790/01.791/01.792/01.793/01.794/01.795/01.796/01.797/01.798/01.799/01.800/01.801/01.802/01.803/01.804/01.805/01.806/01.807/01.808/01.809/01.810/01.811/01.812/01.813/01.814/01.815/01.816/01.817/01.818/01.819/01.820/01.821/01.822/01.823/01.824/01.825/01.826/01.827/01.828/01.829/01.830/01.831/01.832/01.833/01.834/01.835/01.836/01.837/01.838/01.839/01.840/01.841/01.842/01.843/01.844/01.845/01.846/01.847/01.848/01.849/01.850/01.851/01.852/01.853/01.854/01.855/01.856/01.857/01.858/01.859/01.860/01.861/01.862/01.863/01.864/01.865/01.866/01.867/01.868/01.869/01.870/01.871/01.872/01.873/01.874/01.875/01.876/01.877/01.878/01.879/01.880/01.881/01.882/01.883/01.884/01.885/01.886/01.887/01.888/01.889/01.890/01.891/01.892/01.893/01.894/01.895/01.896/01.897/01.898/01.899/01.900/01.901/01.902/01.903/01.904/01.905/01.906/01.907/01.908/01.909/01.910/01.911/01.912/01.913/01.914/01.915/01.916/01.917/01.918/01.919/01.920/01.921/01.922/01.923/01.924/01.925/01.926/01.927/01.928/01.929/01.930/01.931/01.932/01.933/01.934/01.935/01.936/01.937/01.938/01.939/01.940/01.941/01.942/01.943/01.944/01.945/01.946/01.947/01.948/01.949/01.950/01.951/01.952/01.953/01.954/01.955/01.956/01.957/01.958/01.959/01.960/01.961/01.962/01.963/01.964/01.965/01.966/01.967/01.968/01.969/01.970/01.971/01.972/01.973/01.974/01.975/01.976/01.977/01.978/01.979/01.980/01.981/01.982/01.983/01.984/01.985/01.986/01.987/01.988/01.989/01.990/01.991/01.992/01.993/01.994/01.995/01.996/01.997/01.998/01.999/02.000/02.001/02.002/02.003/02.004/02.005/02.006/02.007/02.008/02.009/02.010/02.011/02.012/02.013/02.014/02.015/02.016/02.017/02.018/02.019/02.020/02.021/02.022/02.023/02.024/02.025/02.026/02.027/02.028/02.029/02.030/02.031/02.032/02.033/02.034/02.035/02.036/02.037/02.038/02.039/02.040/02.041/02.042/02.043/02.044/02.045/02.046/02.047/02.048/02.049/02.050/02.051/02.052/02.053/02.054/02.055/02.056/02.057/02.058/02.059/02.060/02.061/02.062/02.063/02.064/02.065/02.066/02.067/02.068/02.069/02.070/02.071/02.072/02.073/02.074/02.075/02.076/02.077/02.078/02.079/02.080/02.081/02.082/02.083/02.084/02.085/02.086/02.087/02.088/02.089/02.090/02.091/02.092/02.093/02.094/02.095/02.096/02.097/02.098/02.099/02.100/02.101/02.102/02.103/02.104/02.105/02.106/02.107/02.108/02.109/02.110/02.111/02.112/02.113/02.114/02.115/02.116/02.117/02.118/02.119/02.120/02.121/02.122/02.123/02.124/02.125/02.126/02.127/02.128/02.129/02.130/02.131/02.132/02.133/02.134/02.135/02.136/02.137/02.138/02.139/02.140/02.141/02.142/02.143/02.144/02.145/02.146/02.147/02.148/02.149/02.150/02.151/02.152/02.153/02.154/02.155/02.156/02.157/02.158/02.159/02.160/02.161/02.162/02.163/02.164/02.165/02.166/02.167/02.168/02.169/02.170/02.171/02.172/02.173/02.174/02.175/02.176/02.177/02.178/02.179/02.180/02.181/02.182/02.183/02.184/02.185/02.186/02.187/02.188/02.189/02.190/02.191/02.192/02.193/02.194/02.195/02.196/02.197/02.198/02.199/02.200/02.201/02.202/02.203/02.204/02.205/02.206/02.207/02.208/02.209/02.210/02.211/02.212/02.213/02.214/02.215/02.216/02.217/02.218/02.219/02.220/02.221/02.222/02.223/02.224/02.225/02.226/02.227/02.228/02.229/02.230/02.231/02.232/02.233/02.234/02.235/02.236/02.237/02.238/02.239/02.240/02.241/02.242/02.243/02.244/02.245/02.246/02.247/02.248/02.249/02.250/02.251/02.252/02.253/02.254/02.255/02.256/02.257/02.258/02.259/02.260/02.261/02.262/02.263/02.264/02.265/02.266/02.267/02.268/02.269/02.270/02.271/02.272/02.273/02.274/02.275/02.276/02.277/02.278/02.279/02.280/02.281/02.282/02.283/02.284/02.285/02.286/02.287/02.288/02.289/02.290/02.291/02.292/02.293/02.294/02.295/02.296/02.297/02.298/02.299/02.300/02.301/02.302/02.303/02.304/02.305/02.306/02.307/02.308/02.309/02.310/02.311/02.312/02.313/02.314/02.315/02.316/02.317/02.318/02.319/02.320/02.321/02.322/02.323/02.324/02.325/02.326/02.327/02.328/02.329/02.330/02.331/02.332/02.333/02.334/02.335/02.336/02.337/02.338/02.339/02.340/02.341/02.342/02.343/02.344/02.345/02.346/02.347/02.348/02.349/02.350/02.351/02.352/02.353/02.354/02.355/02.356/02.357/02.358/02.359/02.360/02.361/02.362/02.363/02.364/02.365/02.366/02.367/02.368/02.369/02.370/02.371/02.372/02.373/02.374/02.375/02.376/02.377/02.378/02.379/02.380/02.381/02.382/02.383/02.384/02.385/02.386/02.387/02.388/02.389/02.390/02.391/02.392/02.393/02.394/02.395/02.396/02.397/02.398/02.399/02.400/02.401/02.402/02.403/02.404/02.405/02.406/02.407/02.408/02.409/02.410/02.411/02.412/02.413/02.414/02.415/02.416/02.417/02.418/02.419/02.420/02.421/02.422/02.423/02.424/02.425/02.426/02.427/02.428/02.429/02.430/02.431/02.432/02.433/02.434/02.435/02.436/02.437/02.438/02.439/02.440/02.441/02.442/02.443/02.444/02.445/02.446/02.447/02.448/02.449/02.450/02.451/02.452/02.453/02.454/02.455/02.456/02.457/02.458/02.459/02.460/02.461/02.462/02.463/02.464/02.465/02.466/02.467/02.468/02.469/02.470/02.471/02.472/02.473/02.474/02.475/02.476/02.477/02.478/02.479/02.480/02.481/02.482/02.483/02.484/02.485/02.486/02.487/02.488/02.489/02.490/02.491/02.492/02.493/02.494/02.495/02.496/02.497/02.498/02.499/02.500/02.501/02.502/02.503/02.504/02.505/02.506/02.507/02.508/02.509/02.510/02.511/02.512/02.513/02.514/02.515/02.516/02.517/02.518/02.519/02.520/02.521/02.522/02.523/02.524/02.525/02.526/02.527/02.528/02.529/02.530/02.531/02.532/02.533/02.534/02.535/02.536/02.537/02.538/02.539/02.540/02.541/02.542/02.543/02.544/02.545/02.546/02.547/02.548/02.549/02.550/02.551/02.552/02.553/02.554/02.555/02.556/02.557/02.558/02.559/02.560/02.561/02.562/02.563/02.564/02.565/02.566/02.567/02.568/02.569/02.570/02.571/02.572/02.573/02.574/02.575/02.576/02.577/02.578/02.579/02.580/02.581/02.582/02.583/02.584/02.585/02.586/02.587/02.588/02.589/02.590/02.591/02.592/02.593/02.594/02.595/02.596/02.597/02.598/02.599/02.600/02.601/02.602/02.603/02.6	



PLANSZA STAŁEJ ORGANIZACJI RUCHU  
skala 1:500

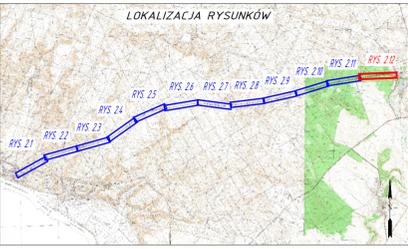
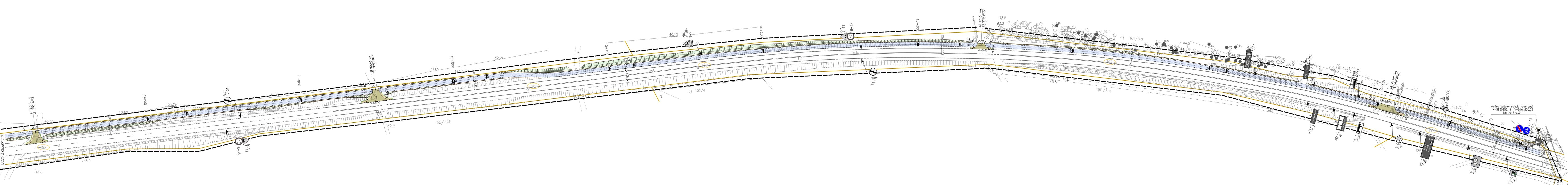

- OZNACZENIA GRAFICZNE**
- NAWERZCHNA SZCZYZKI ROWEROWEJ MIESZANKA MINERALNO-ASFALTOWA
  - NAWERZCHNA ZAJAZDÓW MIESZANKA MINERALNO-ASFALTOWA
  - NAWERZCHNA POSZERZENIA JEZDNI MIESZANKA MINERALNO-ASFALTOWA
  - NAWERZCHNA OPRESY KOSZKA KAMENNA 8/11
  - PODOCZŁE WZROKOWE KOSZKA KAMENNA 5/17
  - PODOCZŁE GRUNTOWE MIESZANKA NIEWIĄZANA 0/315
  - WYDROŻENIE SCHEMENTOWE BARIERA U-Dzi
  - KRAWEZNIK DROGOWY 15/30 WYNEŚNIWY 52cm
  - OPONNIK 02/25 WTOPIONY 0cm
  - RÓWY I SKARBY (OBIECANE PRAWA)
  - NUMER EWIDENCYJNY DZIAŁKI INWESTYCYJNEJ
  - LINIA ROZGRANICZAJĄCA INWESTYCJE
  - PROJEKTOWANY STAŁY ZNAK PIONOWY
  - PROJEKTOWANY STAŁY ZNAK POZOMY
  - ISTNIEJĄCY STAŁY ZNAK PIONOWY
  - ISTNIEJĄCY STAŁY ZNAK POZOMY

		INWESTOR: GMINA MIESZKOWICE ul. Chopina 1, 74-505 Mieszkowice	
Budowa ścieżki rowerowej na odcinku Mieszkowice-Gozdowice		ul. Chopina 1, 74-505 Mieszkowice	
PROINVEST PROJEKTOWANIE, NADZORY INWESTYCYJNE UL. J. NOWAKOWSKIEGO 3/17, 71-110 STARGARD TEL: 90 950 796 E-MAIL: sprawa@proinvest.pl		PROJEKT STALEJ ORGANIZACJI RUCHU VI.2023 1:500	
PLANSZA STAŁEJ ORGANIZACJI RUCHU		2.12	
PROJEKTOWAŁ: mgr inż. Łukasz Żarnowski	SPRAWDZIŁ: mgr inż. Tomasz Szykowski	BRANDA DROGOWA nr. upr. ZAP/0200/POOD/12	BRANDA DROGOWA nr. upr. ZAP/0055/POOD/12