



**Klient :** SEWiK Tatrzańska Grupa Kapitałowa Sp. z o.o.

**Klient końcowy:** SEWiK Tatrzańska Grupa Kapitałowa Sp. z o.o.

**Ulica:** Kasprowicza 35c  
**Kod pocz. miejscowość:** 00-844 Warszawa  
**Tel.:**

**Ulica:** Kasprowicza 35c  
**Kod pocz. miejscowość:** 34-500 Zakopane

**Nazwa projektu :** Wymiana rozdzielnic przepompowni ścieków "~~ZONIÓWKA~~" USTUP I

**Obiekt :** POMPOWNI ŚCIEKÓW "~~ZONIÓWKA~~" USTUP I

**Numer projektu :** APE-03/11/17

**Wykonawca:** Firma Inżynierska EnCo Sp.J.

**Opracował:**

Dariusz Niezręcki

**Ulica:** ul. Chemików 1/E-56  
**Kod pocztowy / miejscowość:** 32-600 Oświęcim  
**Tel.:** +48 33 333 1027

**Sprawdził:**

**Utworzono dnia** 22-11-2017

**Edytowano dnia** 25-01-2018

**Rewizja**

**Ilość stron** 150

<b>POCZĄTEK:</b>	22-11-2017	<b>ZLECENIE:</b>	SEWiK Tatrzańska Grupa Kapitałowa Sp. z o.o.	<b>TEMAT:</b>	Wymiana rozdzielnic przepompowni ścieków " <del>ZONIÓWKA</del> " USTUP I	<b>OPIS STRONY:</b>	TYTUŁ	<b>WYKONAWCA:</b>	Firma Inżynierska EnCo Sp.J.	<b>NR PROJEKTU:</b>	APE-03/11/17	
<b>OPRACO.:</b>	Dariusz Niezręcki									<b>NR RYSUNKU:</b>	APE-01	
<b>DATA :</b>	25-01-2018									<b>URZĄDZENIE /GRUPA U.</b>	<b>LOKAUZ. /GRUPA L.</b>	<b>strona</b>
<b>SPRAW.:</b>										=	+	-
<b>REWIZJA</b>												1
<b>ZMIANA:</b>												

# Spis treści

Strona	Opis	WPROWADZONE ZMIANY		
		Rewizja	Zmiany	Data ostatniej zmiany
/1	TYTUŁ			
/2	Spis treści			
/2.1	Spis treści			
/2.2	Spis treści			
/2.3	Spis treści			
/2.4	Spis treści			
/3	Przegląd struktury projektu			
+RZ/1	STRONA INFORMACYJNA			
+RZ/2	Strona informacyjna			
+RZ/3	ZASILANIE GŁÓWNE, OCHRONA PRZECIWPRZEPIĘCIOWA			
+RZ/3.1	AWARYJNE WYŁĄCZENIE ROZDZIELNICY			
+RZ/4	GŁÓWNE OBWODY ZASILANIA			
+RZ/5	OBWÓD GŁÓWNY			
+RZ/5.1	OŚWIETLENIE /WENTYLACJA ROZDZIELNICY			
+RZ/5.2	WENTYLACJA ROZDZIELNICY			
+RZ/6	Zasilanie 24Vdc			
+RZ/6.1	DYSTRYBUCJA NAPIĘĆ STEROWNICZYCH			
+RZ/8	DYSTRYBUCJA NAPIĘĆ STEROWNICZYCH			
+RZ/9	ZESTAW GNIAZD WTYCZKOWYCH			
+RZ/10	ZESTAW GNIAZD WTYCZKOWYCH			
+RZ/11	ZESTAW GNIAZD WTYCZKOWYCH			
+RZ/12	ZASILANIE 24VAC			
+RZ/13	ZASILANIE STEROWNIKA			
+RZ/15	WSPÓLNE OBWODY STEROWANIA			
+RZ/16	KONFIGURACJA STEROWNIKA			
+RZ/17	KONFIGURACJA STEROWNIKA-I/O			
+RZ/17.1	KONFIGURACJA STEROWNIKA-I/O			
+RZ/17.2	KONFIGURACJA STEROWNIKA-I/O			
+RZ/17.3	KONFIGURACJA STEROWNIKA-I/O			
+RZ/18	POMPA NR 1+2			

POCZĄTEK:	22-11-2017	ZLECENIE:	SEWiK Tatrzańska Grupa Kapitałowa Sp. z o.o.	TEMAT:	Wymiana rozdzielnic przepompowni ścieków "ZONIÓWKA"	OPIS STRONY:	Spis treści	WYKONAWCA:	Firma Inżynierska EnCo Sp.J.	NR PROJEKTU:	APE-03/11/17	
OPRACO.:	Dariusz Niezrecki									NR RYSUNKU:	APE-01	
DATA:	25-01-2018									URZĄDZENIE /GRUPA U.	LOKALIZ. /GRUPA L.	strona
SPRAW.:												
REWIZJA												
ZMIANA:												
								32-600 OŚWIĘCIM TEL: +48 33 333 1027		=	+	- 2

Spis treści

Strona	Opis	WPROWADZONE ZMIANY		
		Rewizja	Zmiany	Data ostatniej zmiany
+RZ/19	POMPA NR 1			
+RZ/20	POMPA NR 1			
+RZ/21	POMPA NR 1			
+RZ/22	POMPA NR 1			
+RZ/23	POMPA NR 1			
+RZ/24	POMPA NR 1			
+RZ/25	MACERATOR - OBWODY POMPY NR 1			
+RZ/25.1	MACERATOR - OBWODY POMPY NR 1			
+RZ/25.2	MACERATOR - OBWODY POMPY NR 1			
+RZ/29	WEJŚCIA ANALOGOWE			
+RZ/30	POMIAR PRZEPŁYWU FT1			
+RZ/31	POMIAR PRZEPŁYWU FT2			
+RZ/32	POMPA NR 2			
+RZ/33	POMPA NR 2			
+RZ/34	POMPA NR 2			
+RZ/35	POMPA NR 2			
+RZ/36	POMPA NR 2			
+RZ/37	POMPA NR 2			
+RZ/38	MACERATOR - OBWODY POMPY NR 2			
+RZ/38.1	MACERATOR - OBWODY POMPY NR 2			
+RZ/38.2	MACERATOR - OBWODY POMPY NR 2			
+RZ/39	POMPA DRENAŻOWA PD1			
+RZ/40	POMPA DRENAŻOWA PD1			
+RZ/41	POMPA DRENAŻOWA PD1			
+RZ/41.1	POZIOM WODY W PIWNICY			
+RZ/42	WENTYLATOR 1			
+RZ/43	WENTYLATOR 1			
+RZ/44	WENTYLATOR 2			
+RZ/45	WENTYLATOR 2			
+RZ/46	MAX.POZIOM WODY LSAH1			

POCZĄTEK:	22-11-2017	ZLECENIE:	SEWiK Tatrzańska Grupa Kapitałowa Sp. z o.o.	TEMAT:	Wymiana rozdzielnic przepompowni ścieków "ZONIÓWKA"	OPIS STRONY:	Spis treści	WYKONAWCA:	Firma Inżynierska EnCo Sp.J.	NR PROJEKTU:	APE-03/11/17	
OPRACO.:	Dariusz Niezrecki									NR RYSUNKU:	APE-01	
DATA:	25-01-2018									URZĄDZENIE /GRUPA U.	LOKALIZ. /GRUPA L.	strona
SPRAW.:												
REWIZJA												
ZMIANA:												
								32-600 OŚWIĘCIM TEL: +48 33 333 1027		=	+	- 2.1

Spis treści

Strona	Opis	WPROWADZONE ZMIANY		
		Rewizja	Zmiany	Data ostatniej zmiany
+RZ/82	KOMUNIKACJA CYFORWA Z CENTRALNĄ DYSPOZYTORNIĄ			
+RZ/100	ZABUDOWA SZAFY STEROWNICZEJ			
+RZ/100.1	ZABUDOWA SZAFY STEROWNICZEJ			
+RZ/100.2	ZABUDOWA ELEMENTÓW STEROWNICZYCH NA DRZWIACH			
+RZ/100.3	ZABUDOWA ELEMENTÓW STEROWNICZYCH NA DRZWIACH			
+RZ/100.4	ZABUDOWA ELEMENTÓW STEROWNICZYCH NA DRZWIACH			
+RZ/101	Legenda szafy sterowniczej : =+RZ-5ST3 - =+RZ-1XFST			
+RZ/102	Legenda szafy sterowniczej : =+RZ-8TS1 - =+RZ-2XFST			
+RZ/103	Legenda szafy sterowniczej : =+RZ-3TL1 - =+RZ-4F1			
+RZ/103.1	Legenda szafy sterowniczej : =+RZ-4F1 - =+RZ-3X2			
+RZ/103.2	Legenda szafy sterowniczej : =+RZ-3XE1 - =+RZ-41K2			
+RZ/104	Legenda szafy sterowniczej : =+RZ-19SR1 - =+RZ-5MV3			
+RZ/105	Legenda szafy sterowniczej : =+RZ-3ZSR1 - =+RZ-5MV4			
+RZ/106	Legenda szafy sterowniczej : =+RZ-3A1 - =+RZ-5H3			
+MONTAŻ/1	STRONA INFORMACYJNA			
+MONTAŻ/2	Plan zacisków =+RZ-3AX24			
+MONTAŻ/3	Plan zacisków =+RZ-3BX24			
+MONTAŻ/4	Plan zacisków =+RZ-1X1			
+MONTAŻ/6	Plan zacisków =+RZ-1X3			
+MONTAŻ/7	Plan zacisków =+RZ-1X24			
+MONTAŻ/8	Plan zacisków =+RZ-2X1			
+MONTAŻ/10	Plan zacisków =+RZ-2X3			
+MONTAŻ/11	Plan zacisków =+RZ-2X24			
+MONTAŻ/12	Plan zacisków =+RZ-3X1			
+MONTAŻ/12.1	Plan zacisków =+RZ-3X1			
+MONTAŻ/13	Plan zacisków =+RZ-3X2			
+MONTAŻ/14	Plan zacisków =+RZ-3X3			
+MONTAŻ/15	Plan zacisków =+RZ-3X24.PLC			
+MONTAŻ/16	Plan zacisków =+RZ-3X75			
+MONTAŻ/17	Plan zacisków =+RZ-3XB			

POCZĄTEK:	22-11-2017	ZLECENIE:	SEWiK Tatrzańska Grupa Kapitałowa Sp. z o.o.	TEMAT:	Wymiana rozdzielnic przepompowni ścieków "ZONIÓWKA"	OPIS STRONY:	Spis treści	WYKONAWCA:	Firma Inżynierska EnCo Sp.J.	NR PROJEKTU:	APE-03/11/17	
OPRACO.:	Dariusz Niezrecki									NR RYSUNKU:	APE-01	
DATA :	25-01-2018									URZĄDZENIE /GRUPA U.	LOKALIZ. /GRUPA L.	strona
SPRAW.:												
REWIZJA												
ZMIANA:												
								32-600 OŚWIĘCIM TEL: +48 33 333 1027		=	+	- 2.2

# Spis treści

Strona	Opis	WPROWADZONE ZMIANY		
		Rewizja	Zmiany	Data ostatniej zmiany
+MONTAŻ/18	Plan zacisków =+RZ-1XE1			
+MONTAŻ/19	Plan zacisków =+RZ-2XE1			
+MONTAŻ/20	Plan zacisków =+RZ-3XE1			
+MONTAŻ/22	Plan zacisków =+RZ-3XM			
+MONTAŻ/23	Plan zacisków =+RZ-1XPLC			
+MONTAŻ/24	Plan zacisków =+RZ-2XPLC			
+MONTAŻ/25	Plan zacisków =+RZ-3XPLC			
+MONTAŻ/25.1	Plan zacisków =+RZ-3XPLC			
+MONTAŻ/30	Plan zacisków =+RZ-3XTS			
+MONTAŻ/31	Plan zacisków =+RZ-3XzP			
+MONTAŻ/100	Lista artykułów : PXC-3044102 UT 4 - MOE.Z-SD230-BS			
+MONTAŻ/100.1	Lista artykułów : MOE.BBA4/2TS-L - RIT.3326207/ENCO			
+MONTAŻ/100.2	Lista artykułów : ISTNIEJĄCY - ISTNIEJĄCY			
+MONTAŻ/100.3	Lista artykułów : SIE.6ES7215-1AG40-0XB0 - PXC-3044102 UT 4			
+MONTAŻ/100.4	Lista artykułów : ISTNIEJĄCY - ART. ISTNIEJĄCY			
+MONTAŻ/100.5	Lista artykułów : AKUMULATOR 12V/7 Ah - PXC-3044102 UT 4			
+MONTAŻ/100.6	Lista artykułów : ISTNIEJĄCY - ISTNIEJĄCY			
+MONTAŻ/100.7	Lista artykułów : JM.DSL-60/183-5 - CLS6-C16/1N			
+MONTAŻ/100.8	Lista artykułów : MOE-Z-AHK - MOELL.LTS-160/00/3E-R			
+MONTAŻ/100.9	Lista artykułów : MOELLER-LTS-100/C00/3R - DEHN.DSH TNC 255			
+MONTAŻ/100.10	Lista artykułów : ART. ISTNIEJACY - ART. ISTNIEJACY			
+MONTAŻ/100.11	Lista artykułów : FANOX-P90 - MOE.M22-L-R			
+MONTAŻ/100.12	Lista artykułów : MOE.M22-A - MOELL.DILM50(230V50HZ)			
+MONTAŻ/100.13	Lista artykułów : MOE.MOE.DILM150-XHI31 - MOE.MOE.DILM150-XHI31			
+MONTAŻ/100.14	Lista artykułów : MOELL.DILM65(230V50HZ) - REL.PIR4-024DC-00LD			
+MONTAŻ/100.15	Lista artykułów : MOELL.DILM12-10(230V50HZ) - PXC-2966171_PLC-RSC-24DC/21			
+MONTAŻ/100.16	Lista artykułów : PXC-2966171 PLC-RSC-24DC/21 - RIT.2513000			
+MONTAŻ/100.17	Lista artykułów : RIT-8800500 - REL.PIR4-230AC-00LV			
+MONTAŻ/100.18	Lista artykułów : REL.PIR4-230AC-00LV - EMT6-DB(230)			
+MONTAŻ/100.19	Lista artykułów : EMT6-DB(230) - MOE.EMR5-AW500-1-D			

POCZĄTEK:	22-11-2017	ZLECENIE:	SEWiK Tatrzańska Grupa Kapitałowa Sp. z o.o.	TEMAT:	Wymiana rozdzielnic przepompowni ścieków "ZONIÓWKA"	OPIS STRONY:	Spis treści	WYKONAWCA:	Firma Inżynierska EnCo Sp.J.	NR PROJEKTU:	APE-03/11/17		
OPRACO.:	Dariusz Niezrecki			USTUP I				32-600 OŚWIĘCIM TEL: +48 33 333 1027	NR RYSUNKU:	APE-01	strona		
DATA:	25-01-2018								URZĄDZENIE /GRUPA U.	LOKALIZ. /GRUPA L.			
SPRAW.:													
REWIZJA /ZMIANA:													
										=	+	-	2.3

# Spis treści

Strona	Opis	WPROWADZONE ZMIANY		
		Rewizja	Zmiany	Data ostatniej zmiany
+MONTAŻ/100.20	Lista artykułów : ART. ISTNIEJACY - ART. ISTNIEJACY			
+MONTAŻ/100.21	Lista artykułów : RIT.3149007/ENCO - OUN.OJL 200 (VG03-0006)			
+MONTAŻ/100.22	Lista artykułów : POMPA NOWA (POZA ZAKRESEM) - POMPA NOWA (POZA ZAKRESEM)			
+MONTAŻ/100.23	Lista artykułów : LUMEL-EA17 5/50-wyk. spec. - MOE.M22-K10			
+MONTAŻ/100.24	Lista artykułów : MOE.M22-D-B - MOE.M22-K01			
+MONTAŻ/100.25	Lista artykułów : MOE.M22-K10 - MOE.M22-K01			
+MONTAŻ/100.26	Lista artykułów : MOE.M22-K10 - MOEL.M22-WRK3/K20			
+MONTAŻ/100.27	Lista artykułów : MOE.M22-K10 - PXC.3046809			
+MONTAŻ/100.28	Lista artykułów : ISTNIEJACY - ISTNIEJACY			
+MONTAŻ/100.29	Lista artykułów : FTP CAT 5e - FTP CAT 5e			
+MONTAŻ/100.30	Lista artykułów : ISTNIEJACY - ISTNIEJACY			
+MONTAŻ/100.31	Lista artykułów : TECH.LIYCY-P 2x2x0,5 - TECH.LIYCY-P 2x2x0,5			
+MONTAŻ/100.32	Lista artykułów : ISTNIEJACY - ISTNIEJACY			
+MONTAŻ/100.33	Lista artykułów : PXC-CLIPFIX 35 - PXC.3044225			
+MONTAŻ/100.34	Lista artykułów : PXC-3044102 UT 4 - PXC-3044102 UT 4			
+MONTAŻ/100.35	Lista artykułów : PXC-CLIPFIX 35 - PXC.3044571			
+MONTAŻ/100.36	Lista artykułów : PXC-CLIPFIX 35 - PXC.3044571			
+MONTAŻ/100.37	Lista artykułów : PXC-CLIPFIX 35 - PHO.3030365 FBS 20-6			
+MONTAŻ/100.38	Lista artykułów : PXC-3046032 UT 4-HESI(5X20) - PXC-CLIPFIX 35			
+MONTAŻ/100.39	Lista artykułów : PXC-KLM - PXC.3044571			
+MONTAŻ/100.40	Lista artykułów : PXC.3036343 - MOE.BBC-FL5			
+MONTAŻ/101	ZBIORCZE ZESTAWIENIE MATERIAŁÓW			
+MONTAŻ/101.1	ZBIORCZE ZESTAWIENIE MATERIAŁÓW			
+MONTAŻ/101.2	ZBIORCZE ZESTAWIENIE MATERIAŁÓW			
+MONTAŻ/101.3	ZBIORCZE ZESTAWIENIE MATERIAŁÓW			
+MONTAŻ/101.4	ZBIORCZE ZESTAWIENIE MATERIAŁÓW			
+MONTAŻ/101.5	ZBIORCZE ZESTAWIENIE MATERIAŁÓW			
+MONTAŻ/101.6	ZBIORCZE ZESTAWIENIE MATERIAŁÓW			
+MONTAŻ/101.7	ZBIORCZE ZESTAWIENIE MATERIAŁÓW			
+MONTAŻ/101.31	ZBIORCZE ZESTAWIENIE MATERIAŁÓW			

POCZĄTEK:	22-11-2017	ZLECENIE:	TEMAT:	OPIS STRONY:	WYKONAWCA:	NR PROJEKTU:	APE-03/11/17		
OPRACO.:	Dariusz Niezrecki	SEWiK Tatrzańska Grupa Kapitałowa Sp. z o.o.	Wymiana rozdzielnic przepompowni ścieków "ZONIÓWKA" <b>USTUP I</b>	Spis treści	Firma Inżynierska EnCo Sp.J.	NR RYSUNKU:	APE-01		
DATA :	25-01-2018					URZĄDZENIE /GRUPA U.	LOKALIZ. /GRUPA L.	strona	
SPRAW.:						=	+	-	2.4
REWIZJA /ZMIANA:									

# Przegląd oznaczeń struktury

OZNACZENIE Z PREFIKSEM	OZNACZENIE URZĄDZEŃ /MIEJSCA MONTAŻU	OPIS OZNACZENIA
+RZ	Miejsce montażu RZ	ROZDZIELNICA ZASILAJĄCO-STEROWNICZA POMPOWNI <del>ZONIÓWKA</del> USTUP I
+PZ	Miejsce montażu PZ	OBIEKT - POMPOWNI <del>ZONIÓWKA</del> USTUP I
+MONTAŻ	Miejsce montażu MONTAŻ	ZESTAWIENIA DO MONTAŻU

POCZĄTEK:	22-11-2017	ZLECENIE:	SEWiK Tatrzańska Grupa Kapitałowa Sp. z o.o.	TEMAT:	Wymiana rozdzielnic przepompowni ścieków " <del>ZONIÓWKA</del> USTUP I	OPIS STRONY:	Przegląd struktury projektu	WYKONAWCA:	Firma Inżynierska EnCo Sp.J.	NR PROJEKTU:	APE-03/11/17	
OPRACO.:	Dariusz Niezrecki									NR RYSUNKU:	APE-01	
DATA:	25-01-2018									URZĄDZENIE /GRUPA U.	LOKALIZ. /GRUPA L.	strona
SPRAW.:										=	+	-
REWIZJA												3
ZMIANA:												

OZNACZENIE LOKALIZACJI:

+RZ

OPIS LOKALIZACJI:

ROZDZIELNICA ZASILAJĄCO-STEROWNICZA POMPOWNI ZONIÓWKA USTUP I

UKŁAD SIECI ZASILAJĄCEJ: TN-C-S 230/400V AC 50Hz

NAPIĘCIE STEROWNICZE: 230 AC 50Hz / 24VDC

JEDNOZNACZNĄ IDENTYFIKACJĘ APARATÓW UZYSKUJE SIĘ PRZEZ WYRÓŻNIK (OZNACZENIE) LOKALIZACJI. WYRÓŻNIK TEN POPRZEDZA SYMBOL" + " .  
 +28.S1-F1 OZNACZA WYŁĄCZNIK F1 ZAMONTOWANY W SZAFIE 28.S1

POCZĄTEK:	22-11-2017	ZLECENIE:	SEWiK Tatrzańska Grupa Kapitałowa Sp. z o.o.	TEMAT:	Wymiana rozdzielnic przepompowni ścieków "ZONIÓWKA" USTUP I	OPIS STRONY:	STRONA INFORMACYJNA	WYKONAWCA:	Firma Inżynierska EnCo Sp.J.	NR PROJEKTU:	APE-03/11/17
OPRACO.:	Dariusz Niezrecki									NR RYSUNKU:	APE-01
DATA:	25-01-2018									URZĄDZENIE /GRUPA U.	LOKAUZ. GRUPA L.
SPRAW.:											strona
REWIZJA											
ZMIANA:											
								32-600 OŚWIĘCIM TEL: +48 33 333 1027		=	+ RZ - 1



**OBUDOWA**

Wymiary: 3x1200/(2000+200)/600 (SZER./WYS./GŁ.)  
 Stopień ochrony: IP3x  
 Blokada drzwi: Zamek o dwóch bolcach i 5mm rdzeniu  
 Kolor: RAL 7035 jasnoszary

**TYP PRZYŁĄCZY / ODEJŚĆ**

Zasilania: Dolne  
 Odpływy: Dolne

**PARAMETRY ELEKTRYCZNE**

Znamionowe napięcie robocze Ue: 690V  
 Znamionowe napięcie pracy Un: 400V  
 Znamionowe napięcie izolacji Ui: 750V~  
 Prąd roboczy toru głównego: >400A

Prąd roboczy rozłącznika głównego: 400A  
 Częstotliwość: 50 Hz +/-5%  
 Układ sieci: TN  
 Obciążenie toru neutralnego: BRAK  
 Forma wygradzenia: min. 1  
 Dobór wyposażenia: Koordynacja Typ 2

**WYTRZYMAŁOŚĆ ZWARCIOWA**

Znamionowy prąd szczytowy rozdzielnicy Ipk: >30kA

**PRZEWODY / SZYNY**

Szyny: miedz - dobór prod. rozdzielnicy  
 Typ przewodu obw. głównych przed zabezp.: NSHXAFÖ  
 Typ przewodu obw. głównych za zabezp.: H07V2-K  
 Typ przewodu obw. pomocniczych: H05V-K min. 0,75mm<sup>2</sup>

Transport po jednym polu.

Kolorystyka przewodów:

- obwody siłowe 230/400VAC - kolor czarny i niebieski
- obwody ster. 230VAC (po trafo) - kolor brązowy i niebieski,
- obwody PE - kolor zielono-żółty,
- obwody 24VDC - kolor czerwony (+24), kolor ciemnoniebieski (-24)
- obwody DI/DO - kolor biały
- obwody AI/AO - kolor żółty (+), kolor szary (-)

Oznaczniki przewodów jednoadresowe - "dokąd!". Połączenia pomiędzy polami - dwuadresowe -"skąd-dokąd!"

**TYPY KOŃCÓWEK I ADRESÓW NA PRZEWODACH/SZYNACH**

Przewody sterownicze:

końcówka kablowa izolowana / niezolowana

Oznaczenia przewodów sterowniczych:

Adres celu , połączenia między polami - adres miejscowy/celu

Oznaczenie szyn:

Etykieta samoprzylepna: L1/L2/L3/PE

Oznaczenie kabli zasilających:

Opis: L1/L2/L3/PE

**UWAGA:**

**DODATKOWE INFORMACJE ZAWIERA CZĘŚĆ OPISOWA**

POCZĄTEK:	22-11-2017	ZLECENIE:	TEMAT:	OPIS STRONY:	WYKONAWCA:	NR PROJEKTU:	APE-03/11/17		
OPRACO.:	Dariusz Niezrecki	SEWiK Tatrzańska Grupa Kapitałowa Sp. z o.o.	Wymiana rozdzielnicy przepompowni ścieków "Zemówka"	Strona informacyjna	Firma Inżynierska EnCo Sp.J.	NR RYSUNKU:	APE-01		
DATA:	25-01-2018					URZĄDZENIE /GRUPA U.	LOKALIZ. /GRUPA L.	strona	
SPRAW.:						=	+ RZ	-	2
REWIZJA /ZMIANA:									
					32-600 OŚWIĘCIM TEL: +48 33 333 1027				

ROZDZIELNICA ZASILAJĄCO-STEROWNICZA POMPOWNI ZONIÓWKA

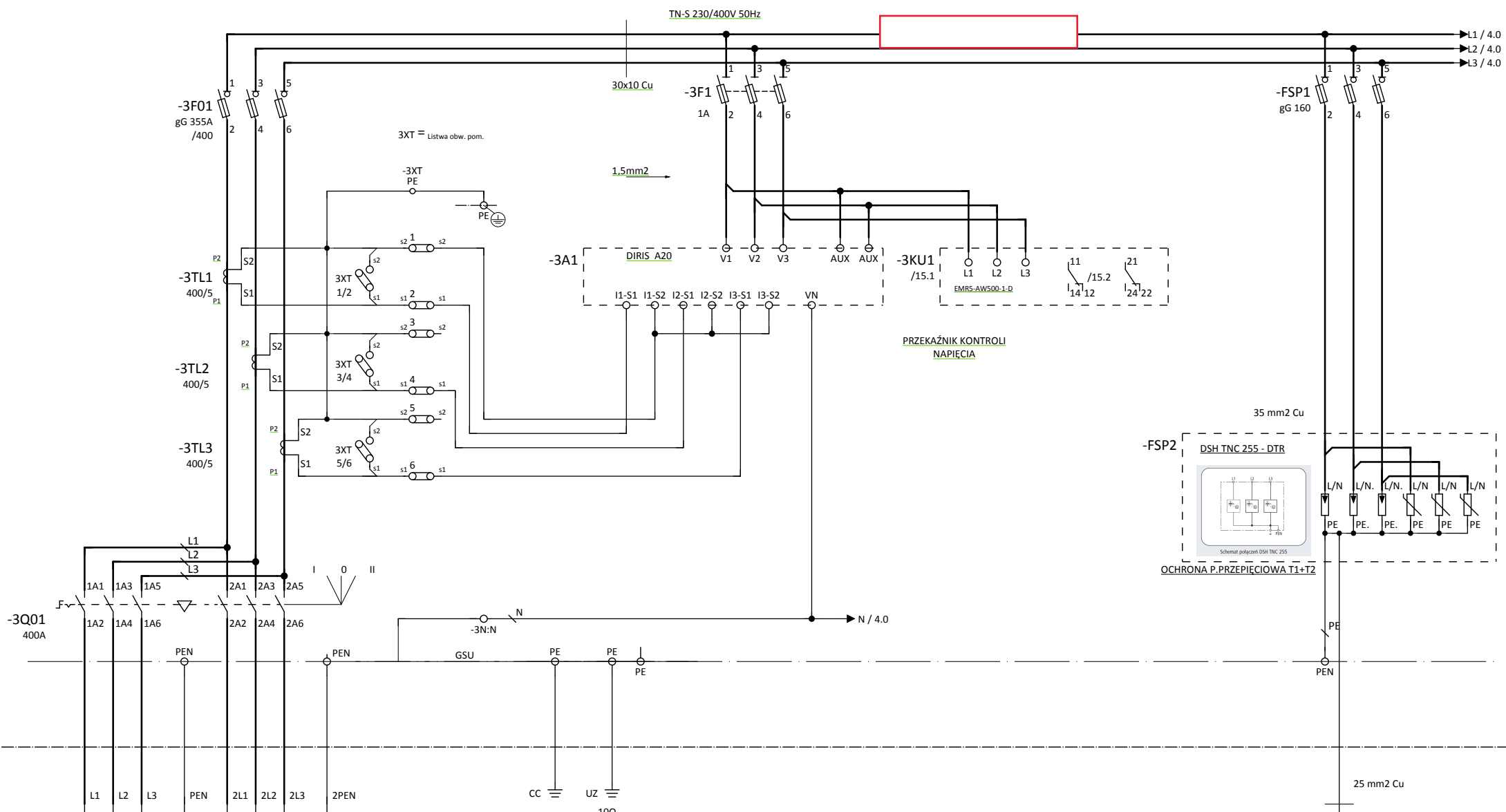

Brak zasilania rezerwowego

ZASILANIE Z ROZDZIELNI GŁÓWNE

ZASILANIE Z ROZDZIELNI REZERWOWE

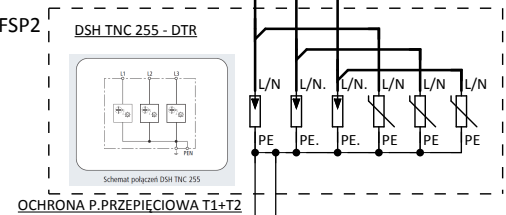

OCHRONA P.PRZEPięCIOWA T1+T2

LOKALNA SZYNA WYRÓWNIANIA POTENCJAŁÓW (POZA ZAKRESEM OPRACOWANIA)

POCZATEK:	22-11-2017	ZLECENIE:		TEMAT:		OPIS STRONY:		WYKONAWCA:		NR PROJEKTU:	APE-03/11/17	
OPRACO.:	Dariusz Niezrecki	SEWiK Tatrzańska Grupa Kapitałowa Sp. z o.o.		Wymiana rozdzielnic przepompowni ścieków "ZONIÓWKA"		ZASILANIE GŁÓWNE, OCHRONA PRZECIWPRIEPięCIOWA		Firma Inżynierska EnCo Sp.J.		NR RYSUNKU:	APE-01	
DATA:	25-01-2018									URZĄDZENIE /GRUPA U.	LOKAUZ. /GRUPA L.	strona
SPRAW.:												
REWIZJA												
ZMIANA:												
								32-600 OŚWIĘCIM TEL: +48 33 333 1027			+ RZ	- 3

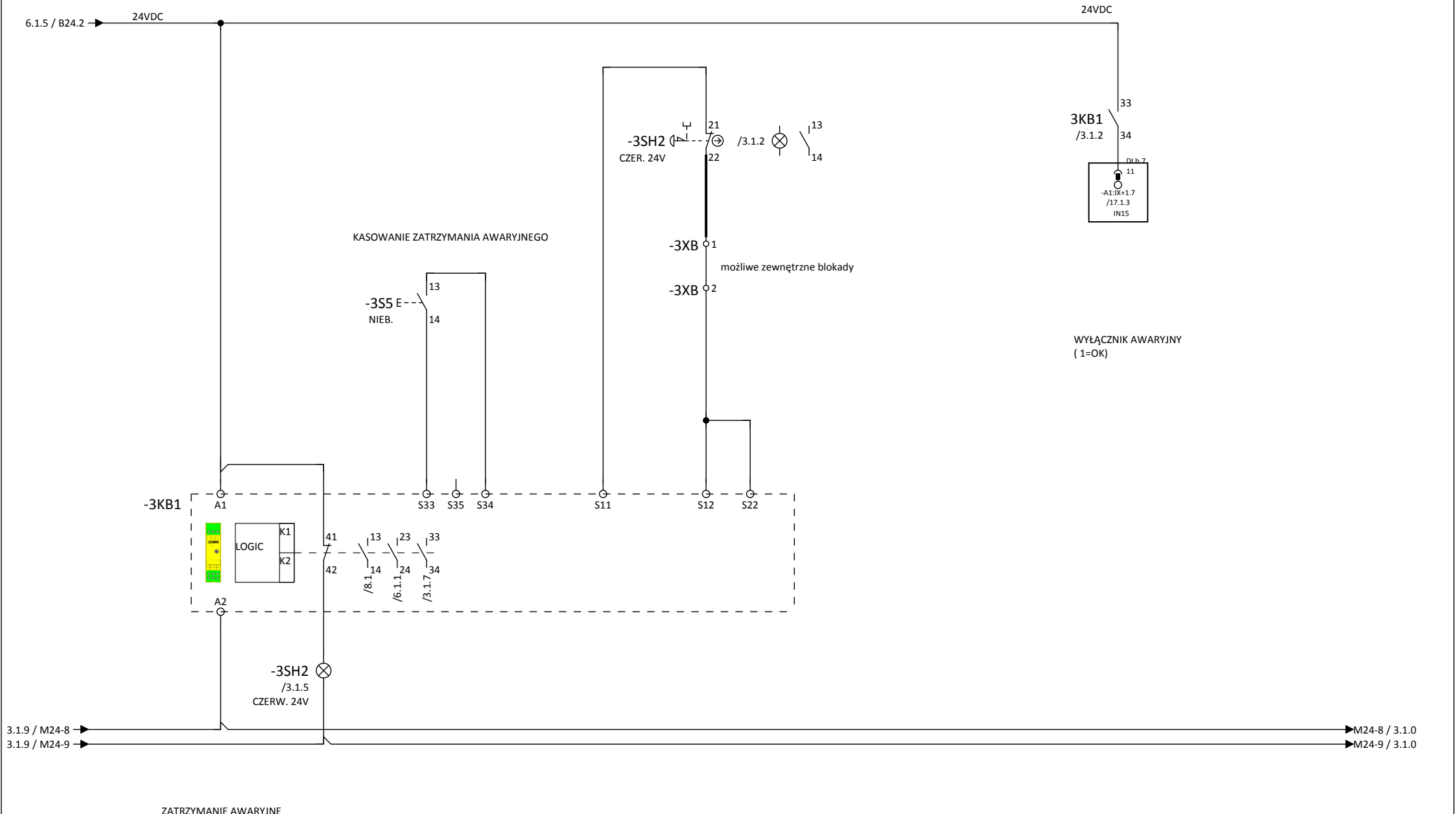

POCZĄTEK:	22-11-2017	ZLECENIE:	SEWiK Tatrzńska Grupa Kapitałowa Sp. z o.o.	TEMAT:	Wymiana rozdzielnic przepompowni ścieków "ZONIÓWKA"	OPIS STRONY:	AWARYJNE WYŁĄCZENIE ROZDZIELNIC	WYKONAWCA:	Firma Inżynierska EnCo Sp.J.	NR PROJEKTU:	APE-03/11/17	
OPRACO.:	Dariusz Niezrecki									NR RYSUNKU:	APE-01	
DATA:	25-01-2018									URZĄDZENIE /GRUPA U.	LOKAUZ. /GRUPA L.	strona
SPRAW.:										=	+ RZ	- 3.1
REWIZJA												
ZMIANA:												

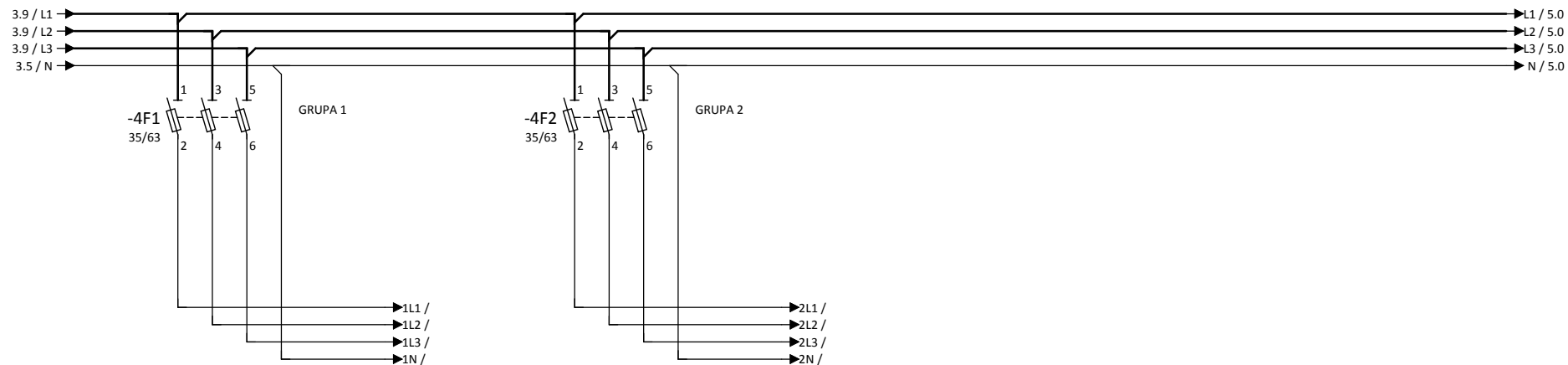

POCZĄTEK:	22-11-2017	ZLECENIE:	SEWiK Tatrzańska Grupa Kapitałowa Sp. z o.o.	TEMAT:	Wymiana rozdzielnic przepompowni ścieków "Sewówka"	OPIS STRONY:	GŁÓWNE OBWODY ZASILANIA	WYKONAWCA:	Firma Inżynierska EnCo Sp.J.	NR PROJEKTU:	APE-03/11/17	
OPRACO.:	Dariusz Niezrecki									NR RYSUNKU:	APE-01	
DATA:	25-01-2018									URZĄDZENIE /GRUPA U.	LOKAUZ. /GRUPA L.	strona
SPRAW.:										=	+ RZ	- 4
REWIZJA												
ZMIANA:												



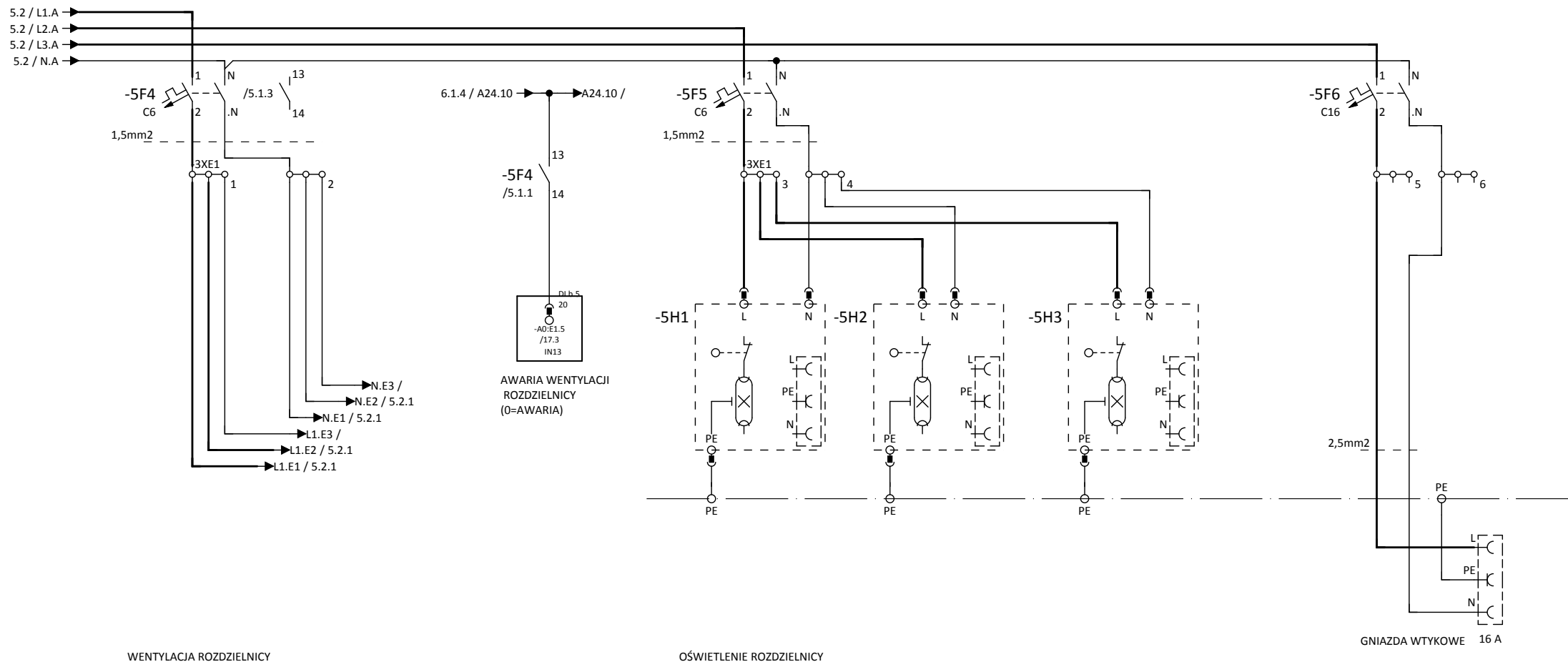

POCZĄTEK:	22-11-2017	ZLECENIE:	SEWiK Tatrzańska Grupa Kapitałowa Sp. z o.o.	TEMAT:	Wymiana rozdzielnic przepompowni ścieków "BONOWA"	OPIS STRONY:	OŚWIETLENIE /WENTYLACJA ROZDZIELNICY	WYKONAWCA:	Firma Inżynierska EnCo Sp.J.	NR PROJEKTU:	APE-03/11/17	
OPRACO.:	Dariusz Niezrecki									NR RYSUNKU:	APE-01	
DATA:	25-01-2018									URZĄDZENIE /GRUPA U.	LOKAUZ. /GRUPA L.	strona
SPRAW.:										=	+ RZ	- 5.1
REWIZJA												
ZMIANA:												

32-600 OŚWIĘCIM  
TEL: +48 33 333 1027

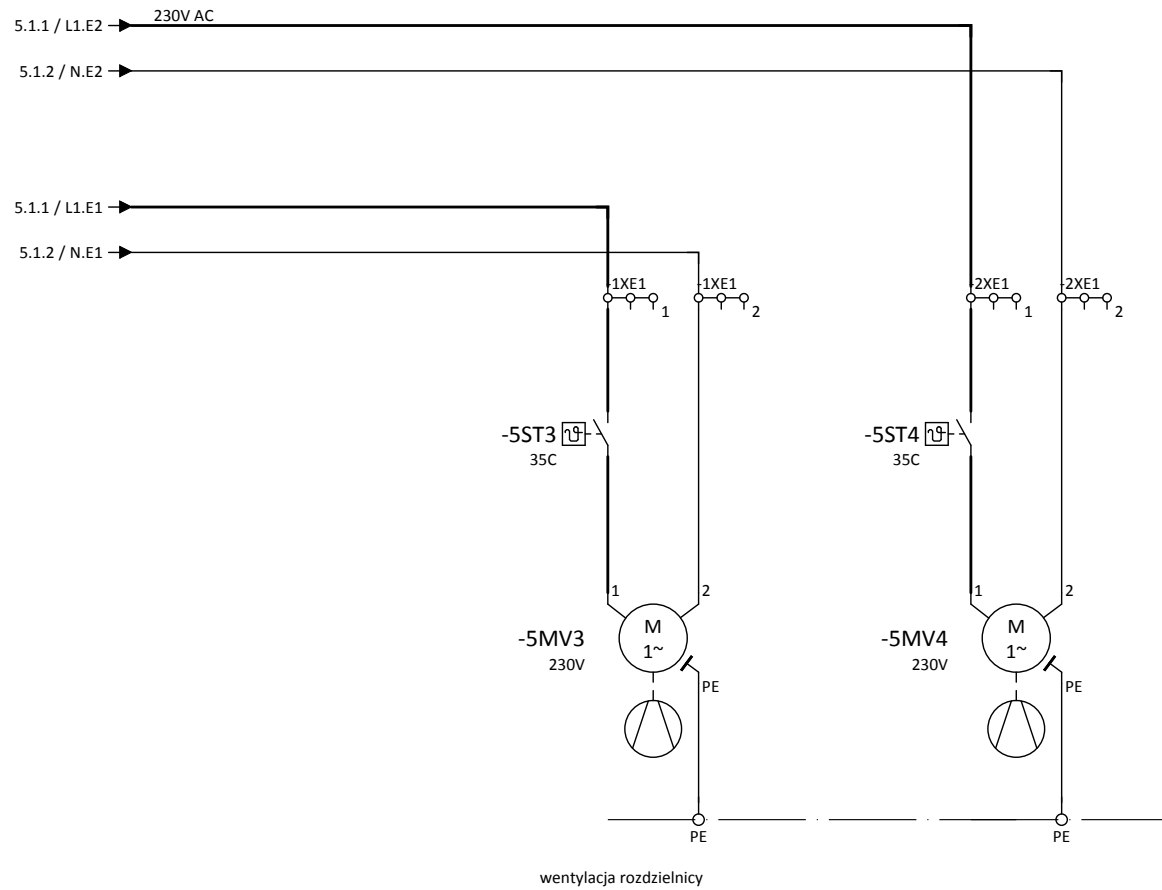

POCZĄTEK:	22-11-2017	ZLECENIE:	SEWiK Tatrzańska Grupa Kapitałowa Sp. z o.o.	TEMAT:	Wymiana rozdzielnicy przepompowni ścieków "SEWiKowa"	OPIS STRONY:	WENTYLACJA ROZDZIELNICY	WYKONAWCA:	Firma Inżynierska EnCo Sp.J.	NR PROJEKTU:	APE-03/11/17	
OPRACO.:	Dariusz Niezrecki									NR RYSUNKU:	APE-01	
DATA:	25-01-2018									URZĄDZENIE /GRUPA U.	LOKAUZ. /GRUPA L.	strona
SPRAW.:										=	+ RZ	- 5.2
REWIZJA												
ZMIANA:												







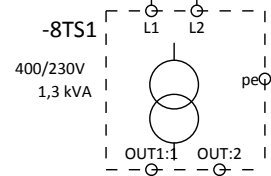
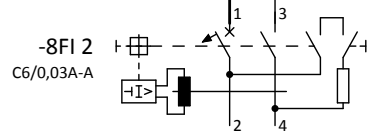
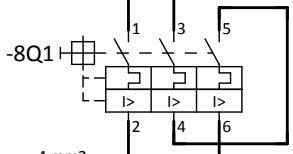
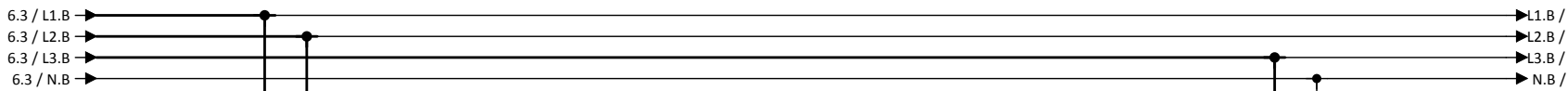

230V AC

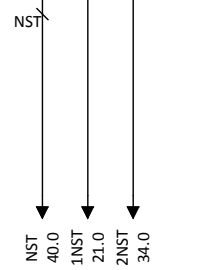
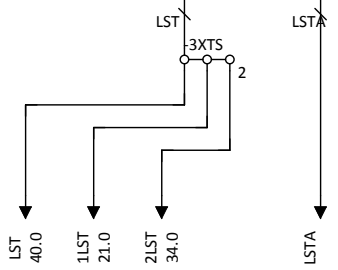
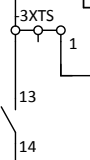
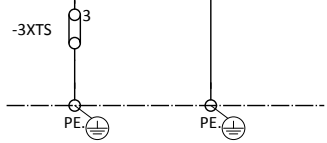

NAPIĘCIE STEROWNICZE 230V-AC  
POMIARY- REZERWA

NAPIĘCIE STEROWNICZE 230V-AC  
OGÓLNE

POCZĄTEK:	22-11-2017	ZLECENIE:	SEWiK Tatrzańska Grupa Kapitałowa Sp. z o.o.	TEMAT:	Wymiana rozdzielnic przepompowni ścieków "BONOWA"	OPIS STRONY:	DYSTRYBUCJA NAPIĘĆ STEROWNICZYCH	WYKONAWCA:	Firma Inżynierska EnCo Sp.J.	NR PROJEKTU:	APE-03/11/17
OPRACO.:	Dariusz Niezrecki									NR RYSUNKU:	APE-01
DATA:	25-01-2018									URZĄDZENIE /GRUPA U.	LOKAUZ. /GRUPA L.
SPRAW.:											strona
REWIZJA											
ZMIANA:											
								32-600 OŚWIĘCIM TEL: +48 33 333 1027		=	+ RZ - 8

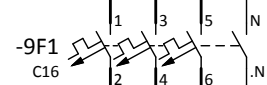
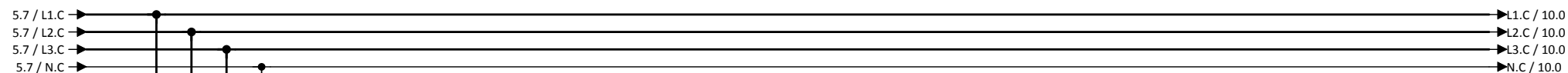

2,5mm<sup>2</sup>



+PZ

OBIEKT - POMPOWNIĄ ZONIÓWKA

-9A1

-9A2

GNIAZDA PRZYŁĄCZENIOWE 3F  
- 1

GNIAZDA PRZYŁĄCZENIOWE 3F  
- 2

POCZĄTEK:	22-11-2017	ZLECENIE:	SEWiK Tatrzańska Grupa Kapitałowa Sp. z o.o.	TEMAT:	Wymiana rozdzielnic przepompowni ścieków "ZONIÓWKA"	OPIS STRONY:	ZESTAW GNIAZD WTYCZKOWYCH	WYKONAWCA:	Firma Inżynierska EnCo Sp.J.	NR PROJEKTU:	APE-03/11/17	
OPRACO.:	Dariusz Niezrecki									NR RYSUNKU:	APE-01	
DATA:	25-01-2018									URZĄDZENIE /GRUPA U.	LOKAUZ. /GRUPA L.	strona
SPRAW.:										=	+ RZ	- 9
REWIZJA										32-600 OŚWIĘCIM		
ZMIANA:										TEL: +48 33 333 1027		

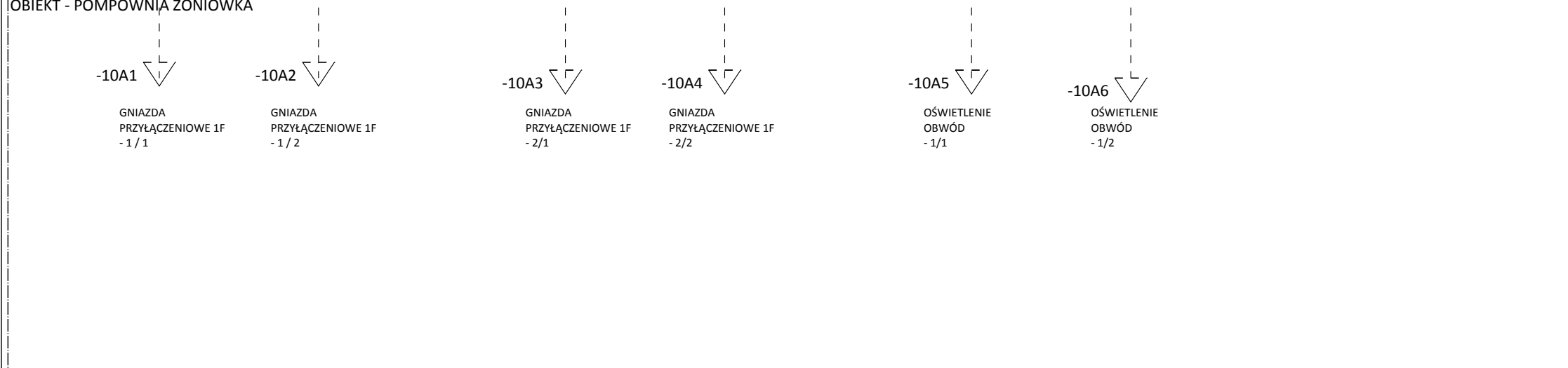
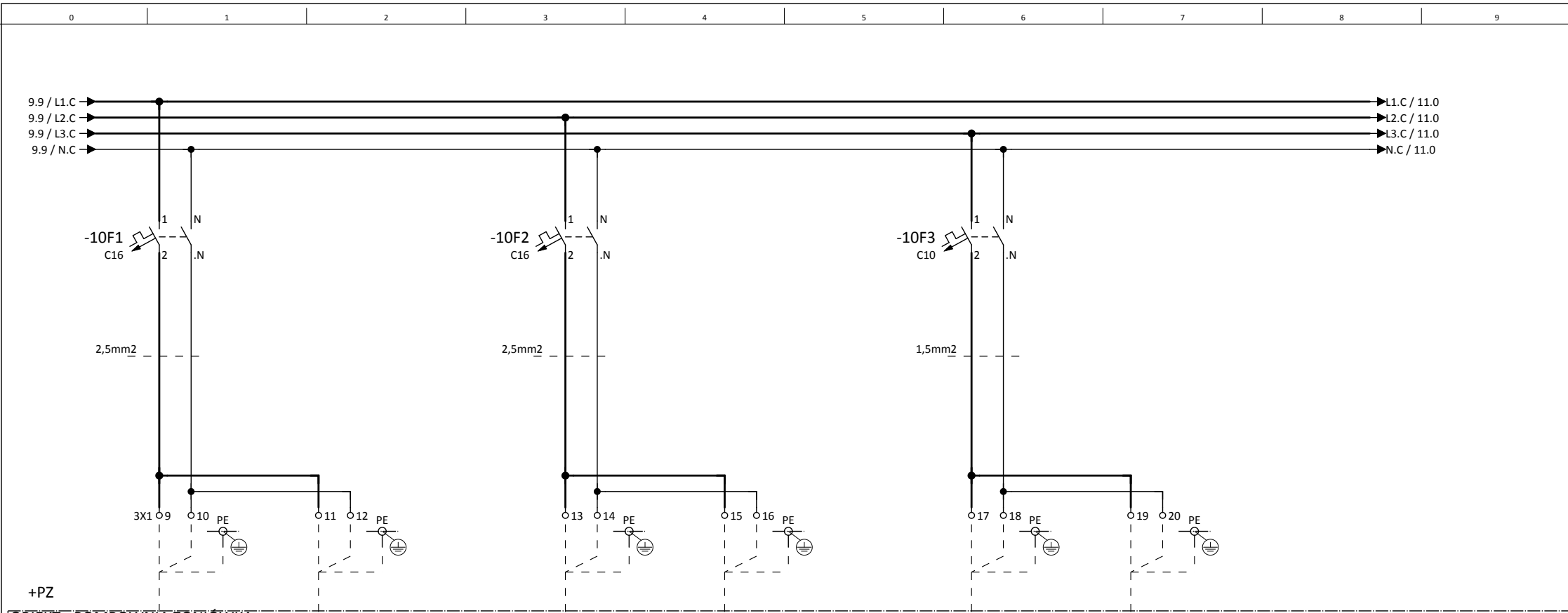

POCZĄTEK:	22-11-2017	ZLECENIE:	SEWiK Tatrzańska Grupa Kapitałowa Sp. z o.o.	TEMAT:	Wymiana rozdzielnic przepompowni ścieków "ZONIÓWKA"	OPIS STRONY:	ZESTAW GNIAZD WTYCZKOWYCH	WYKONAWCA:	Firma Inżynierska EnCo Sp.J.	NR PROJEKTU:	APE-03/11/17
OPRACO.:	Dariusz Niezrecki									NR RYSUNKU:	APE-01
DATA:	25-01-2018									URZĄDZENIE /GRUPA U.	LOKAUZ. /GRUPA L.
SPRAW.:										=	+ RZ - 10
REWIZJA											
ZMIANA:											

32-600 OŚWIĘCIM  
TEL: +48 33 333 1027

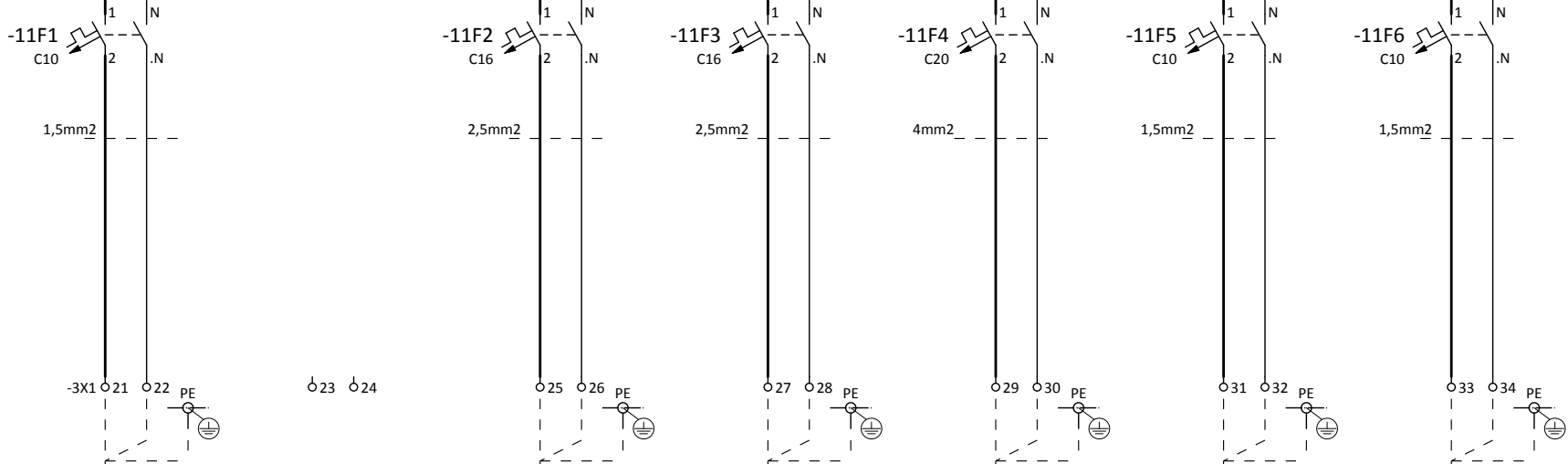

+PZ  
OBIEKT - POMPOWNIĄ ZONIÓWKA



Nie ma ogrzewania

Nie ma

Nie ma

Nie ma

Nie ma

POCZĄTEK:	22-11-2017	ZLECENIE:	SEWiK Tatrzańska Grupa Kapitałowa Sp. z o.o.	TEMAT:	Wymiana rozdzielnic przepompowni ścieków "Zoniówka"	OPIS STRONY:	ZESTAW GNIAZD WTYCZKOWYCH	WYKONAWCA:	Firma Inżynierska EnCo Sp.J.	NR PROJEKTU:	APE-03/11/17
OPRACO.:	Dariusz Niezrecki									NR RYSUNKU:	APE-01
DATA:	25-01-2018									URZĄDZENIE /GRUPA U.	LOKAUZ. /GRUPA L.
SPRAW.:											strona
REWIZJA										=	+ RZ
ZMIANA:											- 11

32-600 OŚWIĘCIM  
TEL: +48 33 333 1027



OBWODY WYŁĄCZANE  
PRZYCISKIEM ZATRZYMANIA  
AWARYJNEGO

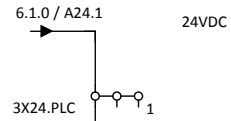

OBWODY NIE WYŁĄCZANE  
PRZYCISKIEM ZATRZYMANIA  
AWARYJNEGO

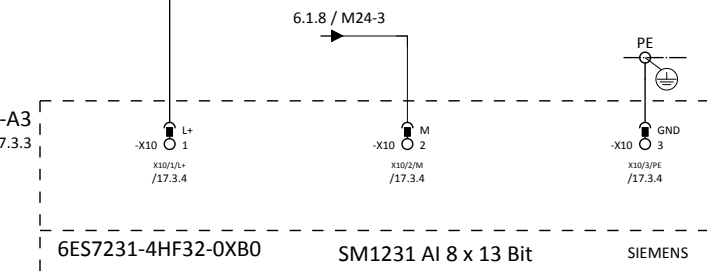
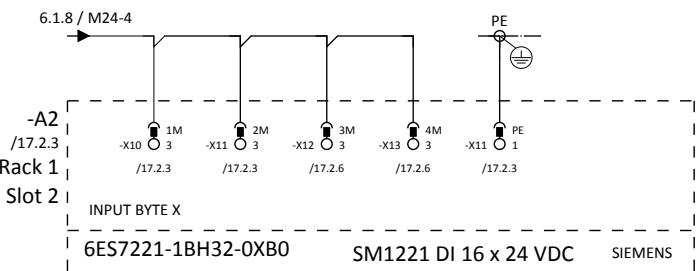
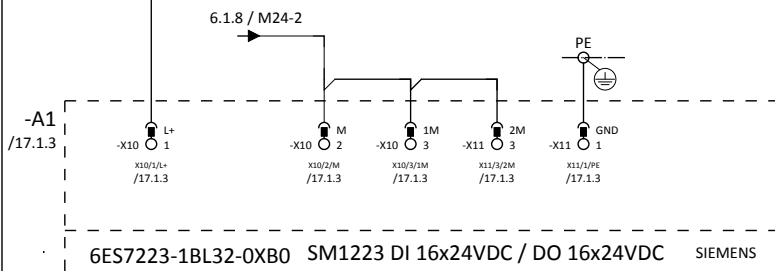
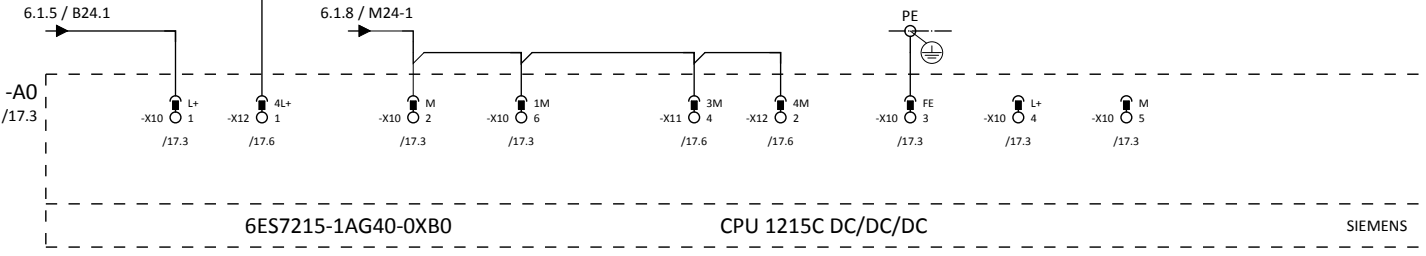
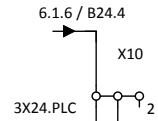

POCZĄTEK:	22-11-2017	ZLECENIE:	SEWiK Tatrzńska Grupa Kapitałowa Sp. z o.o.	TEMAT:	Wymiana rozdzielnic przepompowni ścieków "Zemów" <del>Zemów</del>	OPIS STRONY:	ZASILANIE STEROWNIKA	WYKONAWCA:	Firma Inżynierska EnCo Sp.J.	NR PROJEKTU:	APE-03/11/17	
OPRACO.:	Dariusz Niezrecki								NR RYSUNKU:	APE-01		
DATA:	25-01-2018								URZĄDZENIE /GRUPA U.	LOKAUZ. /GRUPA L.	strona	
SPRAW.:												
REWIZJA /ZMIANA:												
								32-600 OŚWIĘCIM TEL: +48 33 333 1027	=	+ RZ	-	13

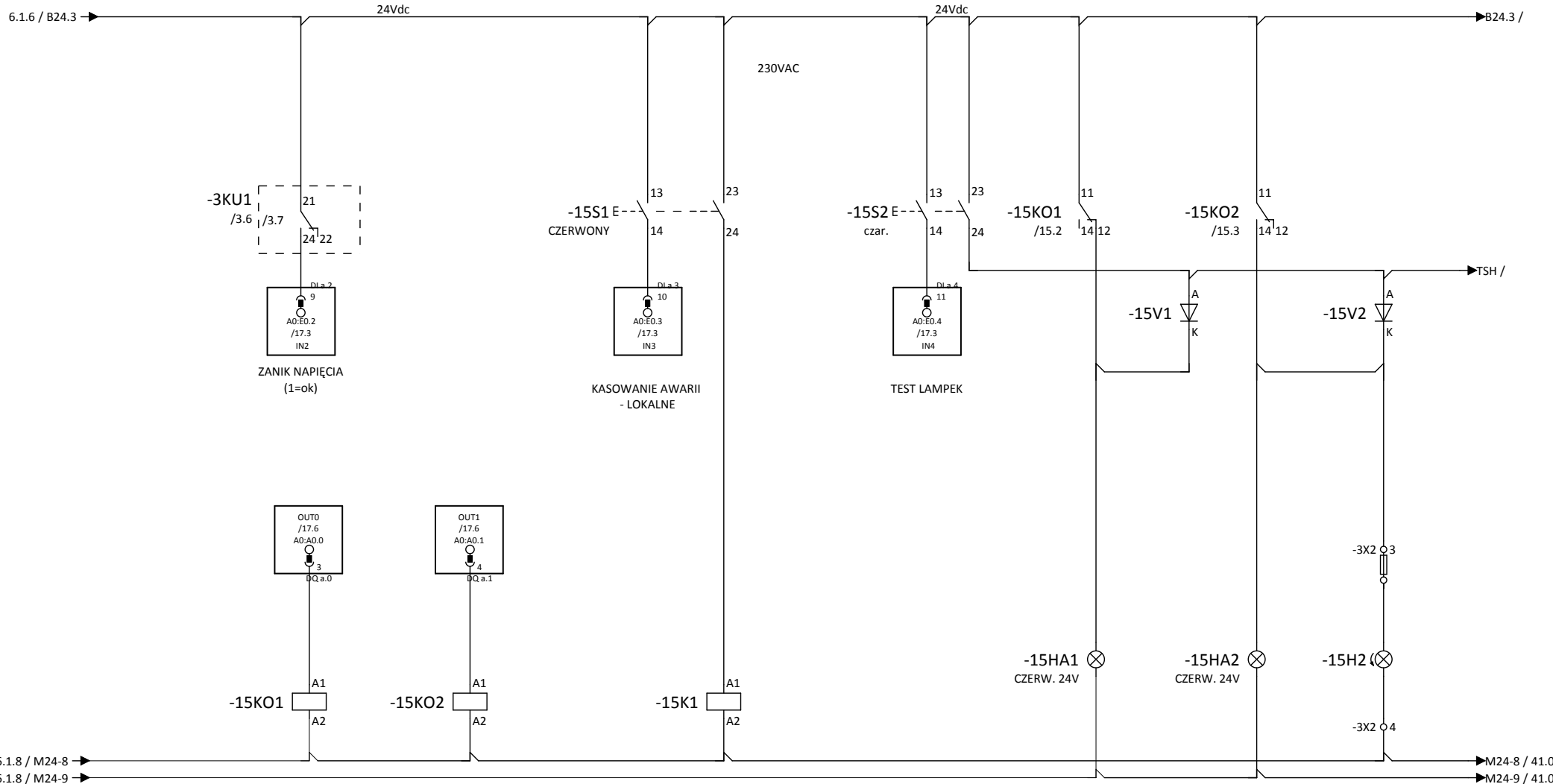

PRACA INSTALACJI

AWARIA OGÓLNA

KASOWANIE AWARII

STEROWNIK AWARIA

AWARIA OGÓLNA

14 --- 11 /15.6  
12 --- 11 /15.6

14 --- 11 /15.7  
12 --- 11 /15.7  
24 --- 21  
22 --- 21  
34 --- 31  
32 --- 31

13 --- 14 /23.1  
21 --- 22 /21.9  
31 --- 32 /34.9  
43 --- 44 /36.1  
51 --- 52 /40.9  
61 --- 62 /25.1.9  
71 --- 72  
81 --- 82

POCZĄTEK:	22-11-2017	ZLECENIE:	SEWiK Tatrzańska Grupa Kapitałowa Sp. z o.o.	TEMAT:	Wymiana rozdzielnic przepompowni ścieków "BONOWA"	OPIS STRONY:	WSPÓLNE OBWODY STEROWANIA	WYKONAWCA:	Firma Inżynierska EnCo Sp.J.	NR PROJEKTU:	APE-03/11/17
OPRACO.:	Dariusz Niezrecki									URZĄDZENIE /GRUPA U.	LOKAUZ. /GRUPA L.
DATA:	25-01-2018										strona
SPRAW.:											
REWIZJA											
ZMIANA:											
								32-600 OŚWIĘCIM TEL: +48 33 333 1027		=	+ RZ - 15



-A0  
/17.3  
Rack 1  
Slot 0

-A1  
/17.1.3  
Rack 1  
Slot 1

-A2  
/17.2.3  
Rack 1  
Slot 2

-A3  
/17.3.3  
Rack 1  
Slot 3

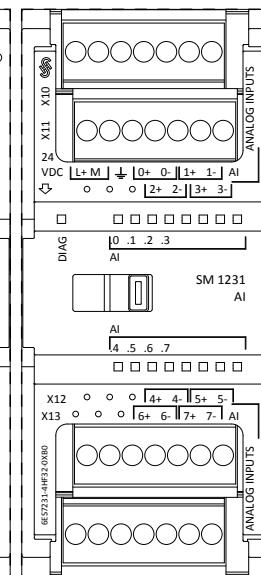
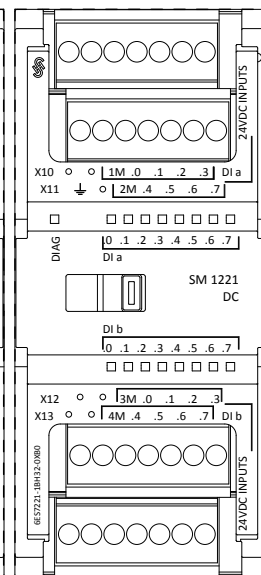
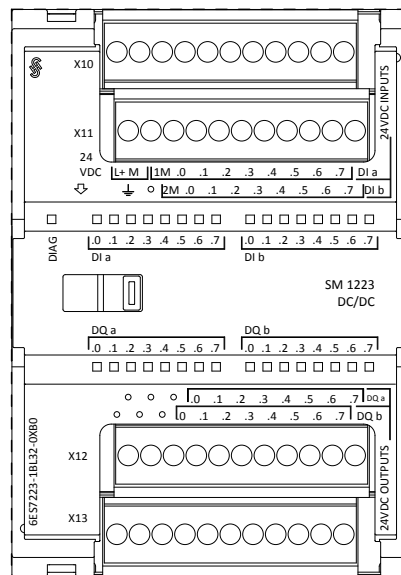
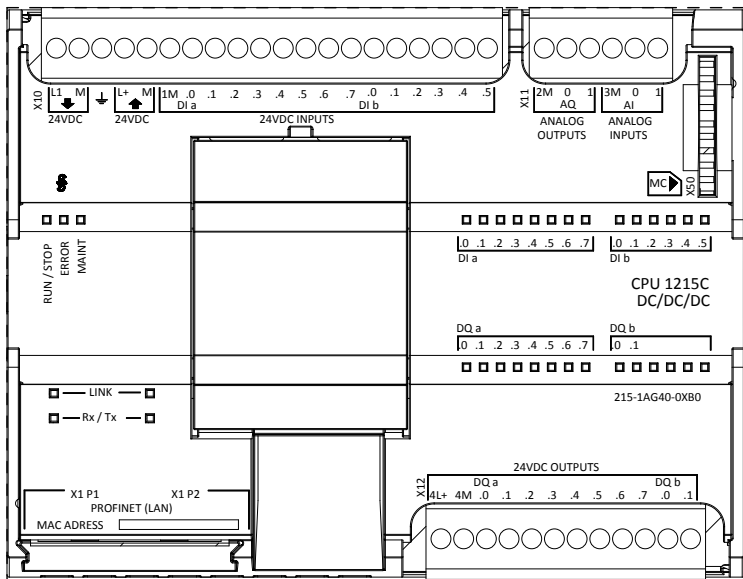

POCZĄTEK:	22-11-2017	ZLECENIE:	SEWiK Tatrzańska Grupa Kapitałowa Sp. z o.o.	TEMAT:	Wymiana rozdzielnic przepompowni ścieków "Zemów" <del>Zemów</del>	OPIS STRONY:	KONFIGURACJA STEROWNIKA	WYKONAWCA:	Firma Inżynierska EnCo Sp.J.	NR PROJEKTU:	APE-03/11/17	
OPRACO.:	Dariusz Niezrecki									URZĄDZENIE	LOKALIZ.	strona
DATA:	25-01-2018									/GRUPA U.	/GRUPA L.	
SPRAW.:										=	+ RZ	- 16
REWIZJA												
ZMIANA:												
								32-600 OŚWIĘCIM TEL: +48 33 333 1027				

-A0  
Rack 1  
Slot 0

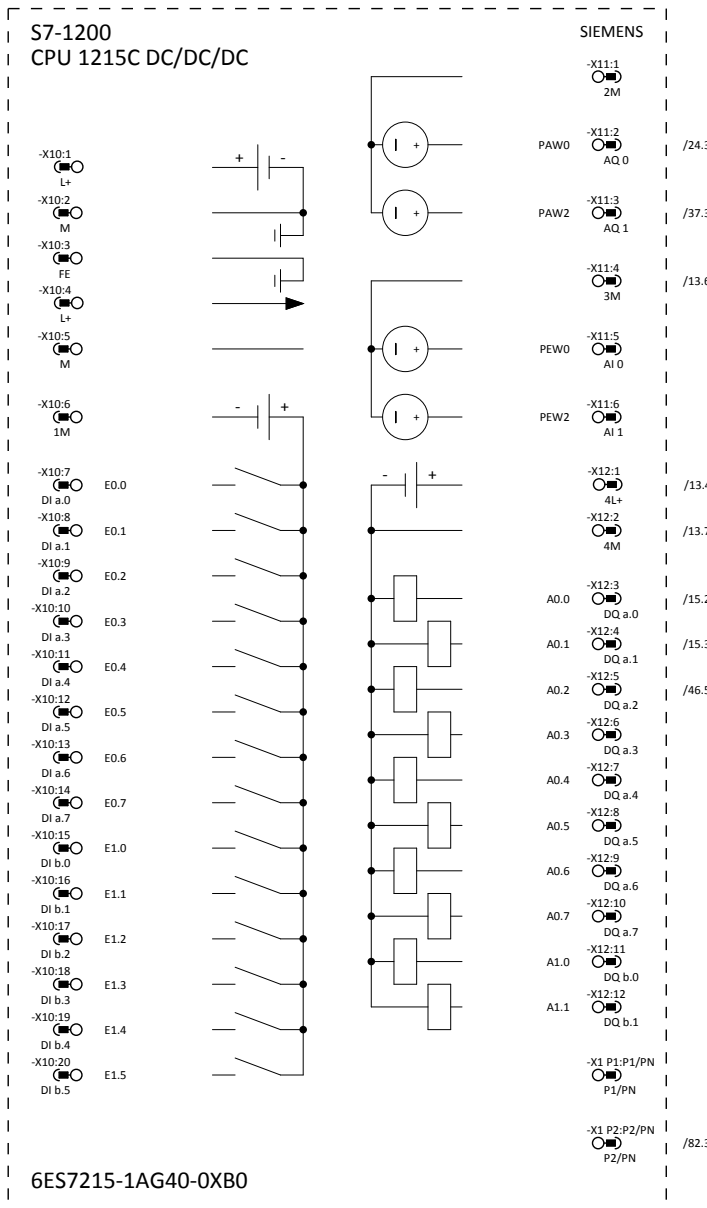

- KONTROLA BAT. ( 1=OK) PO ZAŁĄCZENIU TEST 25s
- ZASILANIE DC UPS (1=OK)
- ZANIK NAPIĘCIA (1=ok)
- KASOWANIE AWARII - LOKALNE
- TEST LAMPEK
- WYBÓR TRYBU PRACY Z POMĄ WIODĄCĄ NR1 I DOŁ. POMĄ NR 2: (1+2)
- WYBÓR TRYBU PRACY Z POMĄ WIODĄCĄ NR1 I DOŁ. POMĄ NR 2: (1+2)
- WYBÓR AUTO WENTYLATOR 1
- ZAŁĄCZ WENTYLATOR 1
- PRACA WENTYLATORA 1
- AWARIA WENTYLATORA 1
- POMIAR PRZEPŁYWU FT1 ZAKRES POMIAROWY: ..... IMPULSY: 1IMP/.....
- POMIAR PRZEPŁYWU FT2 ZAKRES POMIAROWY: ..... IMPULSY: 1IMP/.....
- AWARIA WENTYLACJI ROZDZIELNICY (0=AWARIA)

- 6A1-TB2:4
- 6A1-TB2:6
- 3KU1:24
- 15S1:14
- 15S2:14
- 18SR1:22
- 18SR1:14
- 43SR2:34
- 43KP1:14
- 43K1:14
- 42Q1:22
- 30K1:14
- 31K1:14
- 5F4:14

- X10:1 L+
- X10:2 M
- X10:3 FE
- X10:4 L+
- X10:5 M
- X10:6 1M
- X10:7 DI a.0
- X10:8 DI a.1
- X10:9 DI a.2
- X10:10 DI a.3
- X10:11 DI a.4
- X10:12 DI a.5
- X10:13 DI a.6
- X10:14 DI a.7
- X10:15 DI b.0
- X10:16 DI b.1
- X10:17 DI b.2
- X10:18 DI b.3
- X10:19 DI b.4
- X10:20 DI b.5

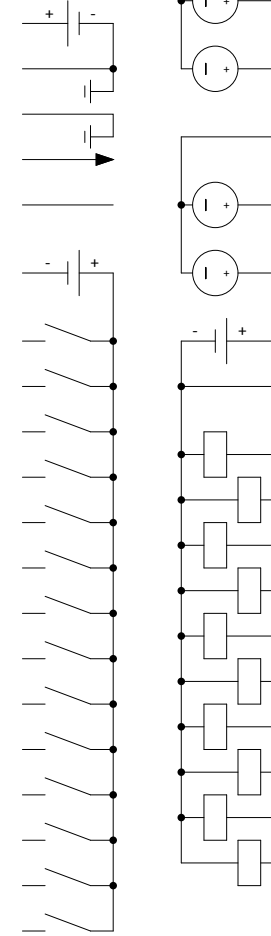

- X11:1 2M
- X11:2 AQ 0
- X11:3 AQ 1
- X11:4 3M
- X11:5 AI 0
- X11:6 AI 1
- X12:1 4L+
- X12:2 4M
- X12:3 DQ a.0
- X12:4 DQ a.1
- X12:5 DQ a.2
- X12:6 DQ a.3
- X12:7 DQ a.4
- X12:8 DQ a.5
- X12:9 DQ a.6
- X12:10 DQ a.7
- X12:11 DQ b.0
- X12:12 DQ b.1
- X1 P1:P1/PN P1/PN
- X1 P2:P2/PN P2/PN

- /24.3 -20U1-X21:5 POMPA P1 STEROWANIE
- /37.3 -33U1-X21:5 POMPA P2 STEROWANIE
- /13.6
- /13.4
- /13.7
- /15.2 -15KO1:A1 PRACA INSTALACJI
- /15.3 -15KO2:A1 AWARIA OGÓLNA
- /46.5 -46V2:A MAX.POZIOM WODY - LSAH1
- /82.3 KOMUNIKACJA CYFROWA

POCZĄTEK:	22-11-2017	ZLECENIE:	SEWiK Tatrzańska Grupa Kapitałowa Sp. z o.o.	TEMAT:	Wymiana rozdzielnic przepompowni ścieków 'Zornówka'	OPIS STRONY:	KONFIGURACJA STEROWNIKA I/O	WYKONAWCA:	Firma Inżynierska EnCo Sp.J.	NR PROJEKTU:	APE-03/11/17	
OPRACO.:	Dariusz Niezrecki									NR RYSUNKU:	APE-01	
DATA:	25-01-2018									URZĄDZENIE /GRUPA U.	LOKAUZ. /GRUPA L.	strona
SPRAW.:										=	+ RZ	- 17
REWIZJA												
ZMIANA:												

-A1  
Rack 1  
Slot 1

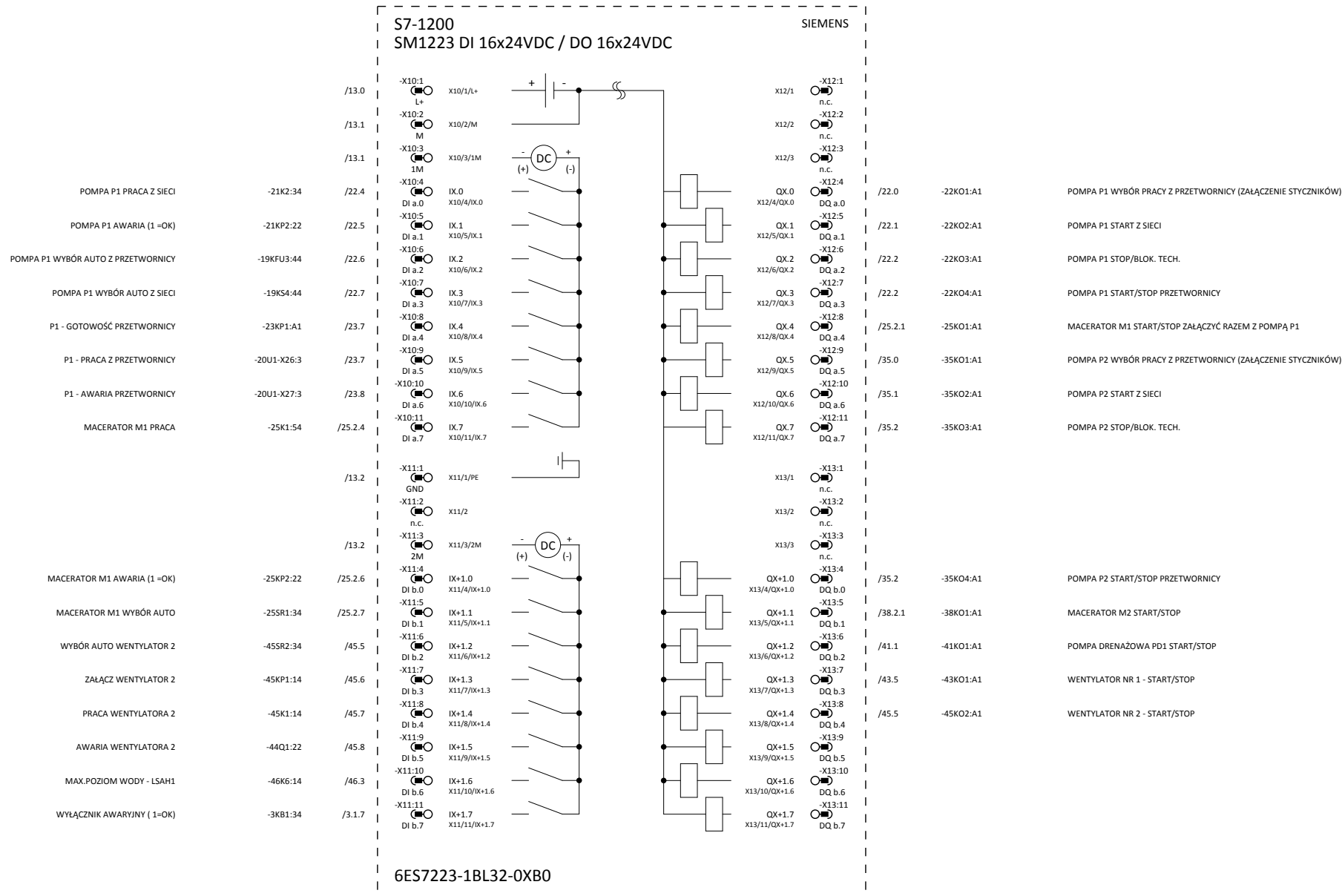

POCZĄTEK:	22-11-2017	ZLECENIE:	SEWiK Tatrzańska Grupa Kapitałowa Sp. z o.o.	TEMAT:	Wymiana rozdzielnic przepompowni ścieków "BONOWA"	OPIS STRONY:	KONFIGURACJA STEROWNIKA-I/O	WYKONAWCA:	Firma Inżynierska EnCo Sp.J.	NR PROJEKTU:	APE-03/11/17
OPRACO.:	Dariusz Niezrecki									NR RYSUNKU:	APE-01
DATA:	25-01-2018									URZĄDZENIE /GRUPA U.	LOKAUZ. /GRUPA L.
SPRAW.:											strona
REWIZJA											
ZMIANA:											
								32-600 OŚWIĘCIM TEL: +48 33 333 1027		=	+ RZ - 17.1

-A2  
Rack 1  
Slot 2

S7-1200  
SM1221 DI 16 x 24 VDC

SIEMENS

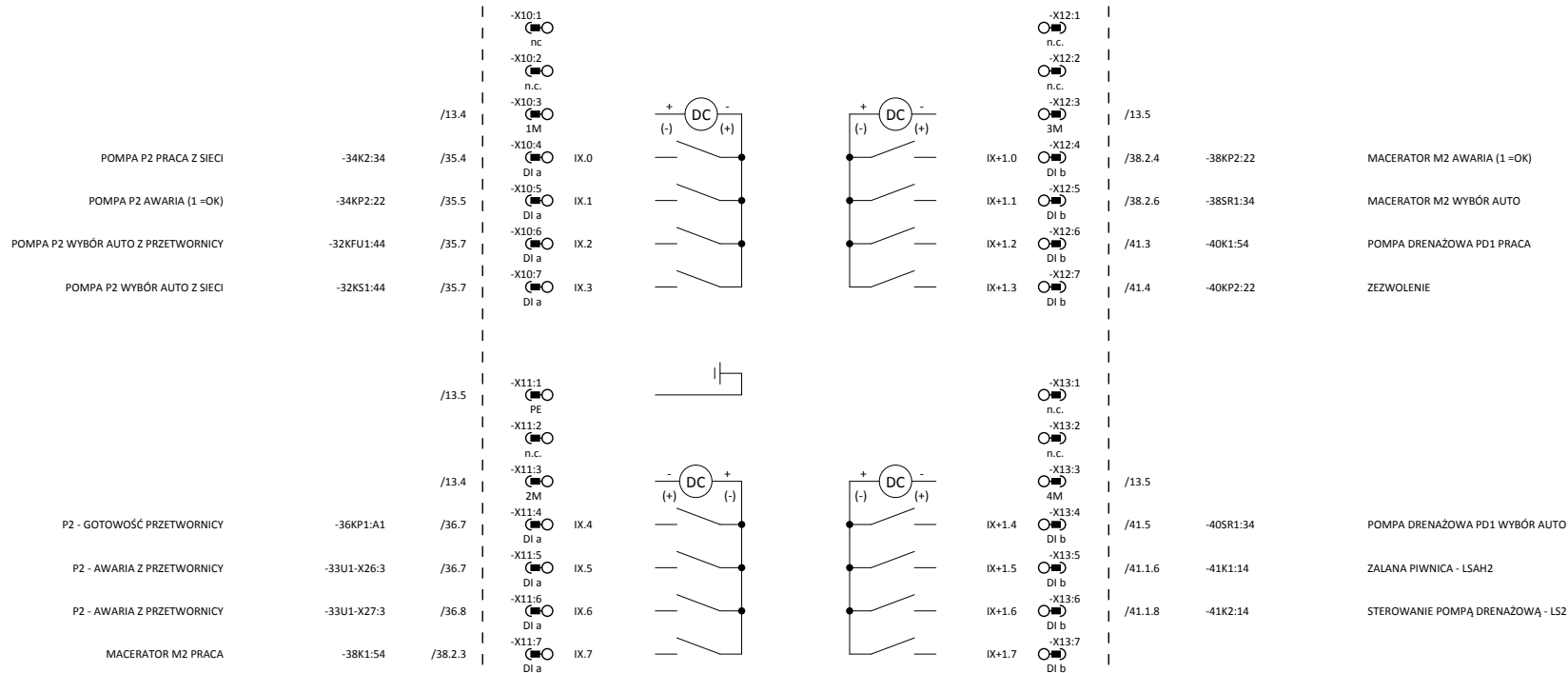

6ES7221-1BH32-0XB0

POCZĄTEK:	22-11-2017	ZLECENIE:	SEWiK Tatrzńska Grupa Kapitałowa Sp. z o.o.	TEMAT:	Wymiana rozdzielnic przepompowni ścieków "Zornówka"	OPIS STRONY:	KONFIGURACJA STEROWNIKA I/O	WYKONAWCA:	Firma Inżynierska EnCo Sp.J.	NR PROJEKTU:	APE-03/11/17
OPRACO.:	Dariusz Niezrecki									NR RYSUNKU:	APE-01
DATA:	25-01-2018									URZĄDZENIE /GRUPA U.	LOKAUZ. /GRUPA L.
SPRAW.:										=	+ RZ - 17.2
REWIZJA											
ZMIANA:											

-A3  
Rack 1  
Slot 3

S7-1200  
SM1231 AI 8 x 13 Bit

SIEMENS

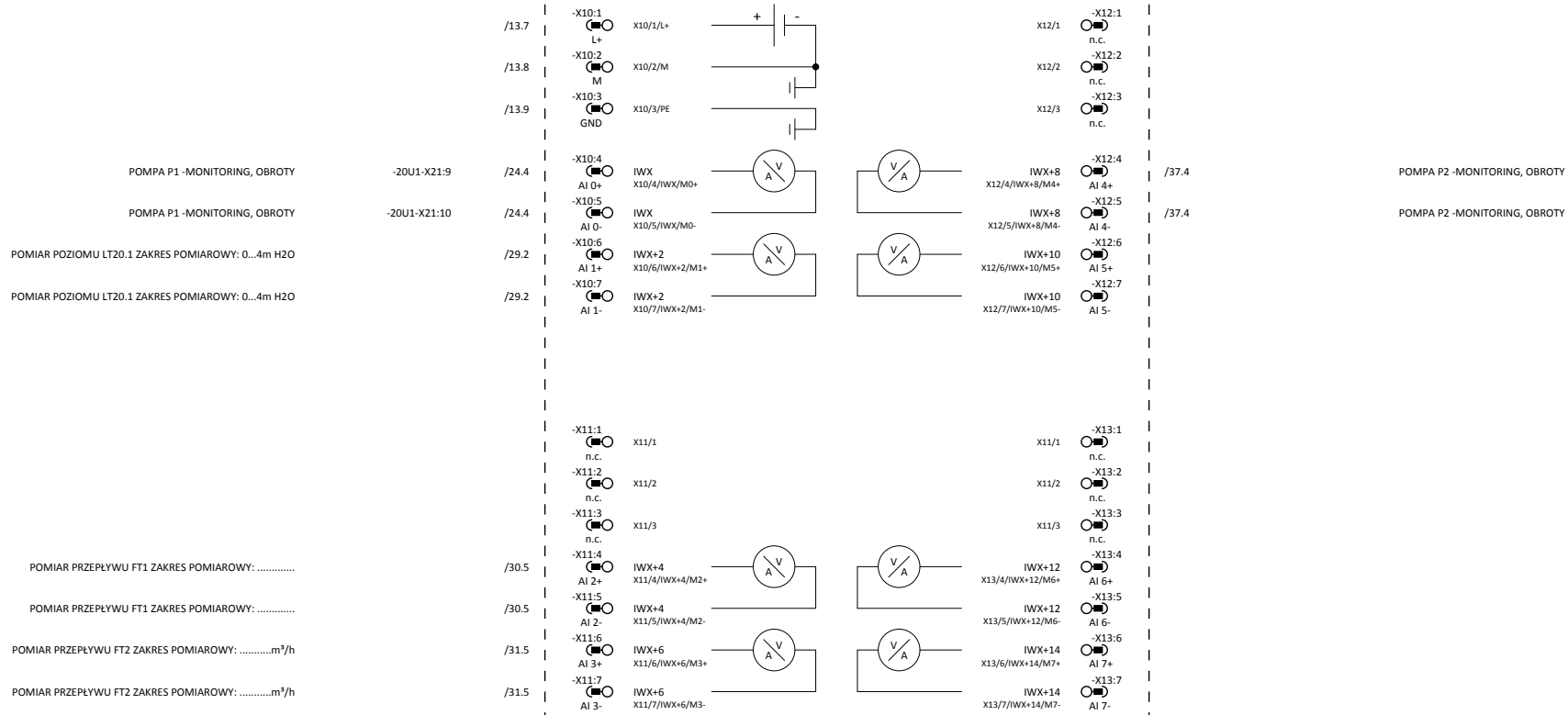

6ES7231-4HF32-0XB0

POCZĄTEK:	22-11-2017	ZLECENIE:	SEWiK Tatrzańska Grupa Kapitałowa Sp. z o.o.	TEMAT:	Wymiana rozdzielnic przepompowni ścieków "BONOWA"	OPIS STRONY:	KONFIGURACJA STEROWNIKA I/O	WYKONAWCA:	Firma Inżynierska EnCo Sp.J.	NR PROJEKTU:	APE-03/11/17
OPRACO.:	Dariusz Niezrecki									NR RYSUNKU:	APE-01
DATA:	25-01-2018									URZĄDZENIE /GRUPA U.	LOKAUZ. /GRUPA L.
SPRAW.:											strona
REWIZJA											
ZMIANA:											
								32-600 OŚWIĘCIM TEL: +48 33 333 1027		=	+ RZ - 17.3

6.1.2 / A24.6

WYBÓR POMPY WIODĄCEJ  
(W TRYBIE: AUTO)

_SR1	13 14	21 22			
POMPA 2+1	X	-			
POMPA 1+2	-	X			

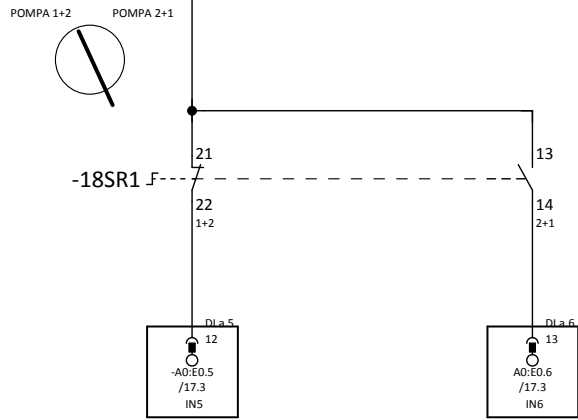

WYBÓR TRYBU PRACY  
Z POMĄ WIODĄCĄ NR1 I DOŁ. POMĄ NR 2:  
(1+2)

WYBÓR TRYBU PRACY  
Z POMĄ WIODĄCĄ NR2 I DOŁ. POMĄ NR 1:  
(2+1)

POCZĄTEK:	22-11-2017	ZLECENIE:		TEMAT:		OPIS STRONY:		WYKONAWCA:		NR PROJEKTU:	APE-03/11/17			
OPRACO.:	Dariusz Niezrecki	SEWiK Tatrzkańska Grupa Kapitałowa Sp. z o.o.		Wymiana rozdzielnicy przepompowni ścieków "SEWiK Tatrzkańska"	POMPA NR 1+2		Firma Inżynierska EnCo Sp.J.	32-600 OŚWIĘCIM TEL: +48 33 333 1027	URZĄDZENIE /GRUPA U.	LOKAUZ. /GRUPA L.	NR RYSUNKU:	APE-01		
DATA:	25-01-2018										=	+ RZ	-	18
SPRAW.:														
REWIZJA /ZMIANA:														



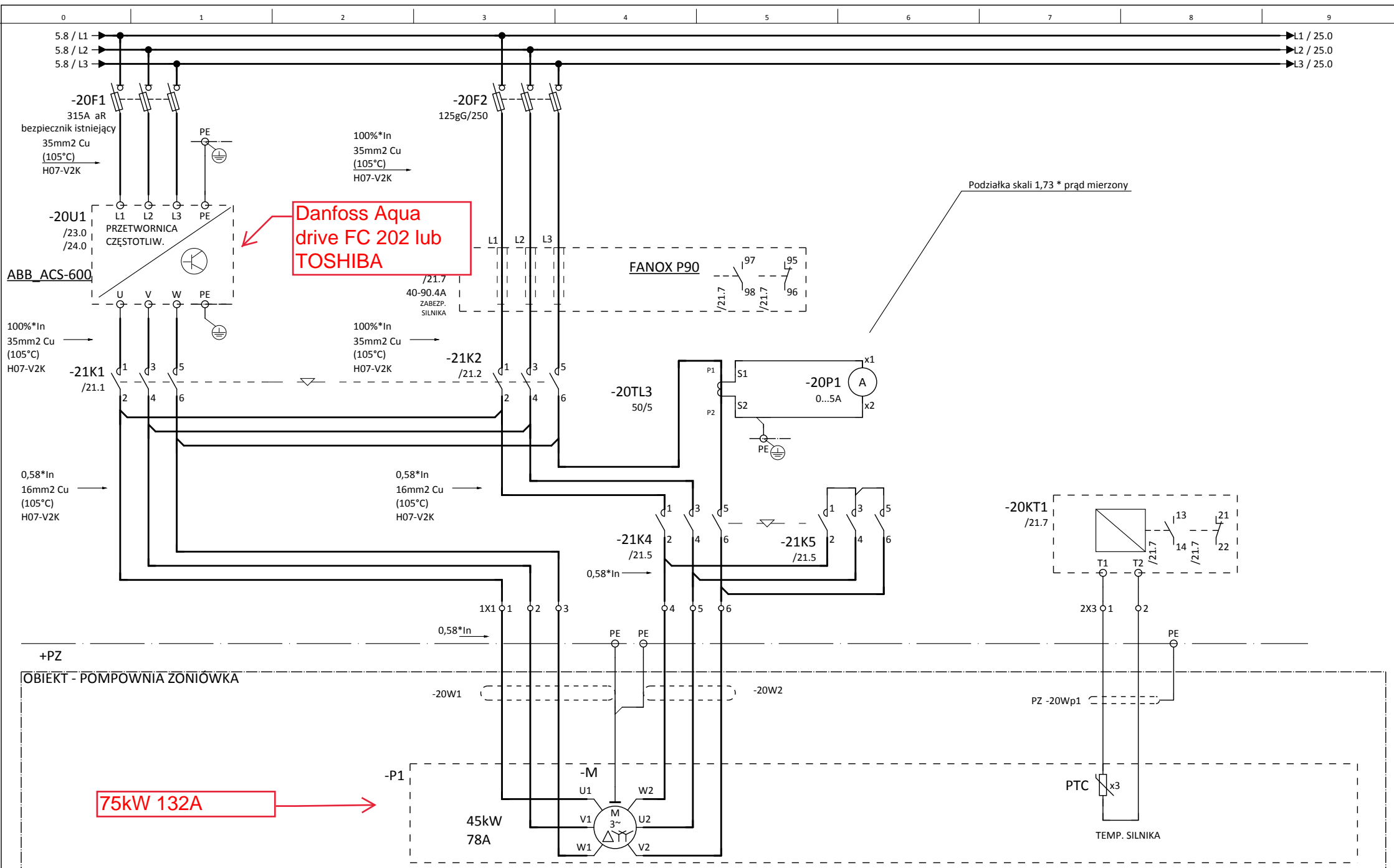

POCZATEK:	22-11-2017	ZLECENIE:		OPIS STRONY:		WYKONAWCA:		NR PROJEKTU:	APE-03/11/17
OPRACO.:	Dariusz Niezrecki	SEWiK Tatrzańska Grupa Kapitałowa Sp. z o.o.	Wymiana rozdzielnic przepompowni ścieków "Zoniówka"	POMPA NR 1	Firma Inżynierska EnCo Sp.J.	URZĄDZENIE /GRUPA U.	LOKALIZ. /GRUPA L.	strona	APE-01
DATA:	25-01-2018								
SPRAW.:									
REWIZJA									
ZMIANA:									
					32-600 OŚWIĘCIM TEL: +48 33 333 1027				= + RZ - 20



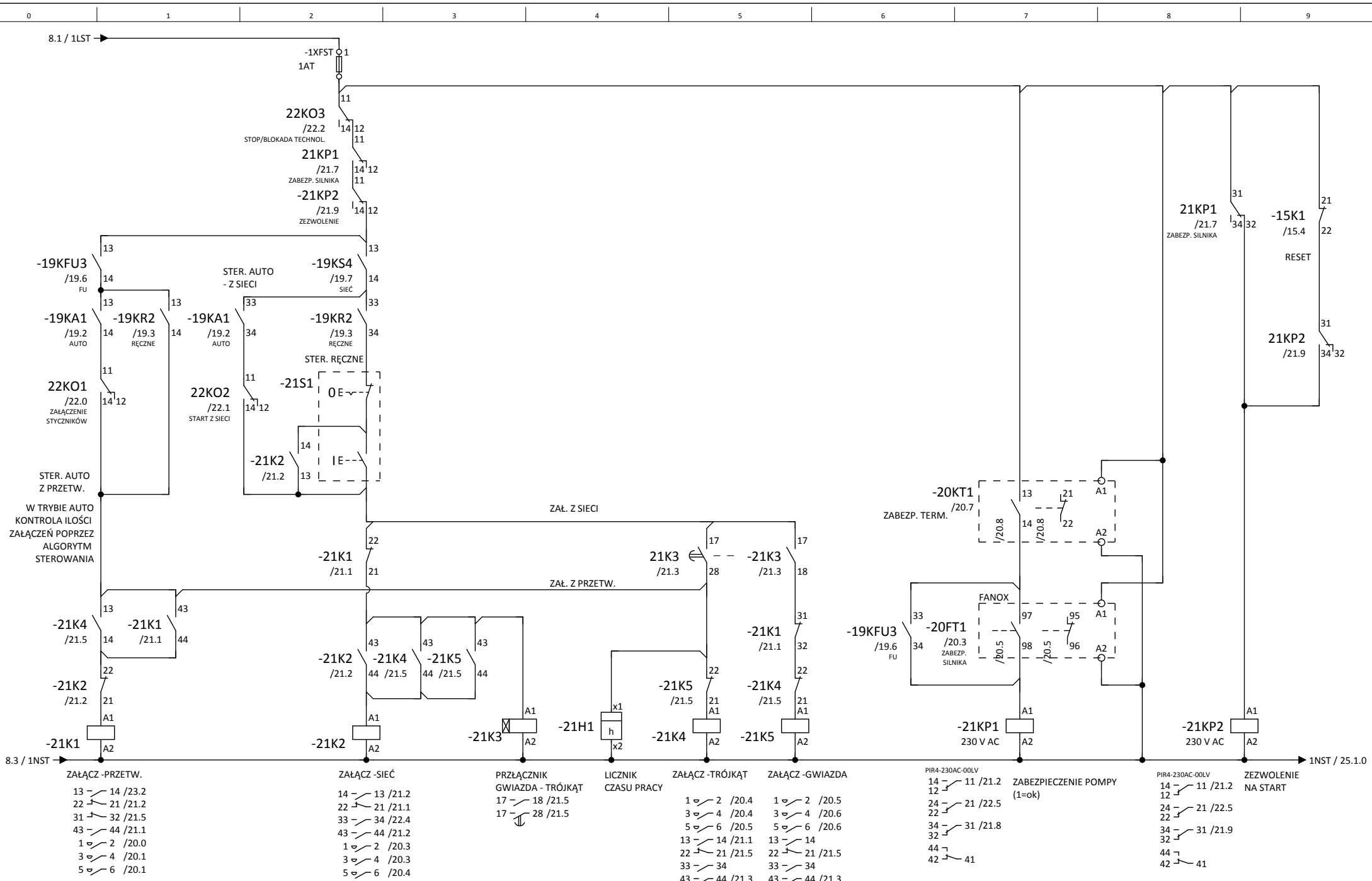

POCZĄTEK:	22-11-2017	ZLECENIE:		TEMAT:		OPIS STRONY:		WYKONAWCA:		NR PROJEKTU:	APE-03/11/17		
OPRACO.:	Dariusz Niezrecki	SEWiK Tatrzańska Grupa Kapitałowa Sp. z o.o.	Wymiana rozdzielnic przepompowni ścieków "ZONOWKA"	POMPA NR 1				Firma Inżynierska EnCo Sp.J.	32-600 OŚWIĘCIM TEL: +48 33 333 1027	NR RYSUNKU:	APE-01		
DATA:	25-01-2018									URZĄDZENIE /GRUPA U.	LOKAUZ. /GRUPA L.	strona	
SPRAW.:													
REWIZJA													
ZMIANA:										=	+ RZ	-	21

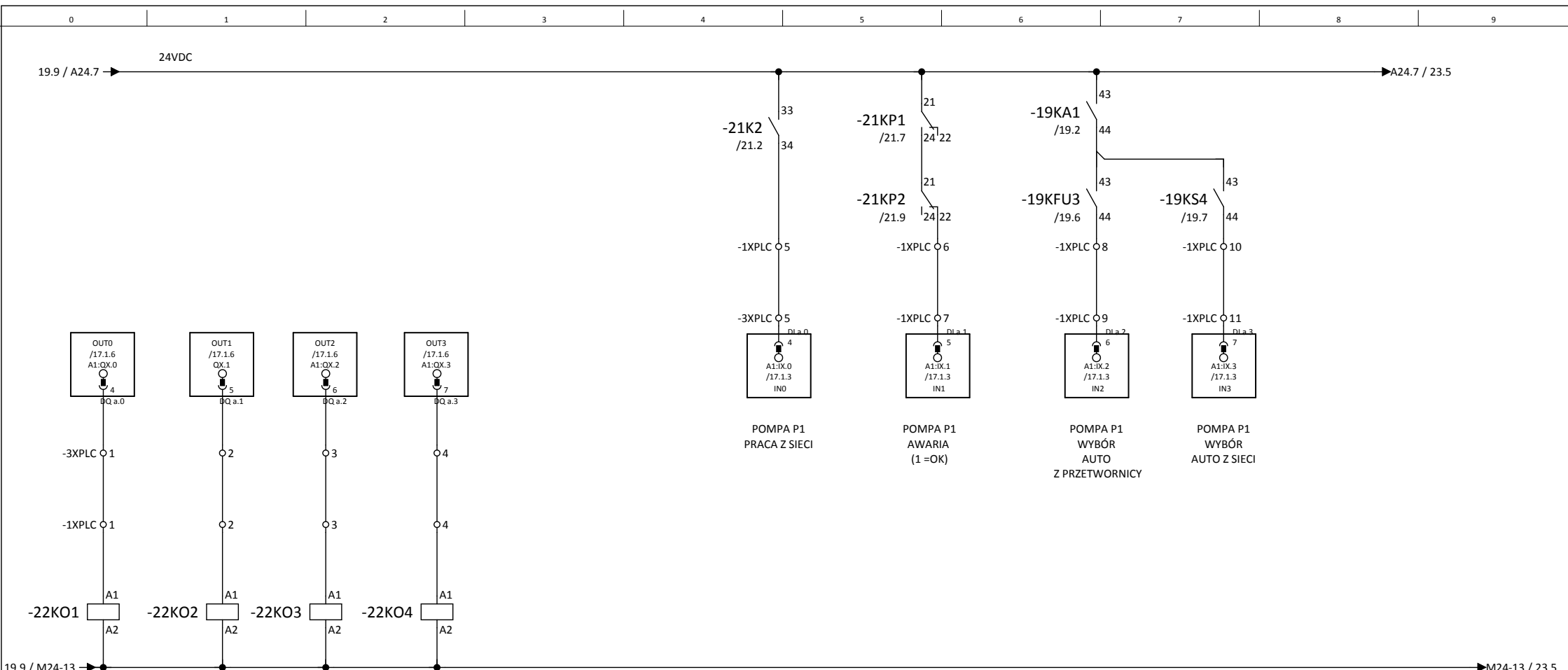

POMPA P1 WYBÓR PRACY Z PRZETWORNICY (ZAŁĄCZENIE STYCZNIKÓW)

POMPA P1 START Z SIECI

POMPA P1 STOP/BLOK. TECH.

POMPA P1 START/STOP PRZETWORNICY

(W TRYBIE AUTO KONTROLA ILOŚCI ZAŁĄCZEŃ POPRZEZ ALGORYTM STEROWANIA, PO KAŻDYM AWARYJNYM WYŁĄCZENIU KONIECZNY RESET OPERATORA)

14 11 /21.1 12

14 11 /21.2 12

14 11 /21.2 12

14 11 /23.5 12

POCZĄTEK:	22-11-2017	ZLECENIE:	SEWiK Tatrzańska Grupa Kapitałowa Sp. z o.o.	TEMAT:	Wymiana rozdzielnic przepompowni ścieków 'Zornówka'	OPIS STRONY:	POMPA NR 1	WYKONAWCA:	Firma Inżynierska EnCo Sp.J.	NR PROJEKTU:	APE-03/11/17
OPRACO.:	Dariusz Niezrecki									NR RYSUNKU:	APE-01
DATA:	25-01-2018									URZĄDZENIE /GRUPA U.	LOKAUZ. /GRUPA L.
SPRAW.:											strona
REWIZJA										=	+ RZ - 22
ZMIANA:											

32-600 OŚWIĘCIM  
TEL: +48 33 333 1027

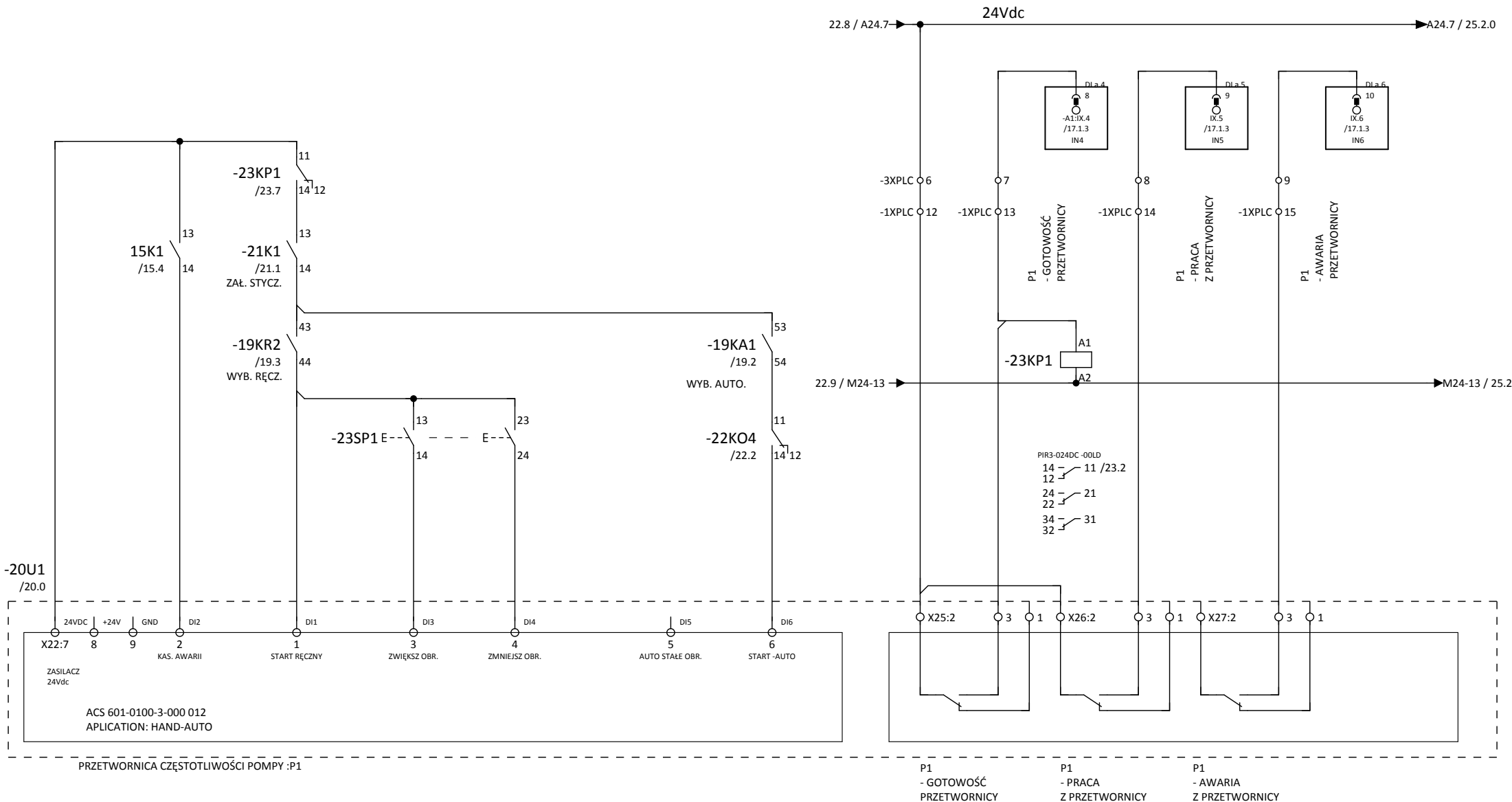

POCZĄTEK:	22-11-2017	ZLECENIE:	SEWiK Tatrzańska Grupa Kapitałowa Sp. z o.o.	TEMAT:	Wymiana rozdzielnicy przepompowni ścieków "Zornówka"	OPIS STRONY:	POMPA NR 1	WYKONAWCA:	Firma Inżynierska EnCo Sp.J.	NR PROJEKTU:	APE-03/11/17	
OPRACO.:	Dariusz Niezrecki										APE-01	
DATA:	25-01-2018											
SPRAW.:												
REWIZJA												
ZMIANA:												
								32-600 OŚWIĘCIM TEL: +48 33 333 1027		URZĄDZENIE /GRUPA U.	LOKAUZ. /GRUPA L.	strona
										=	+ RZ	- 23

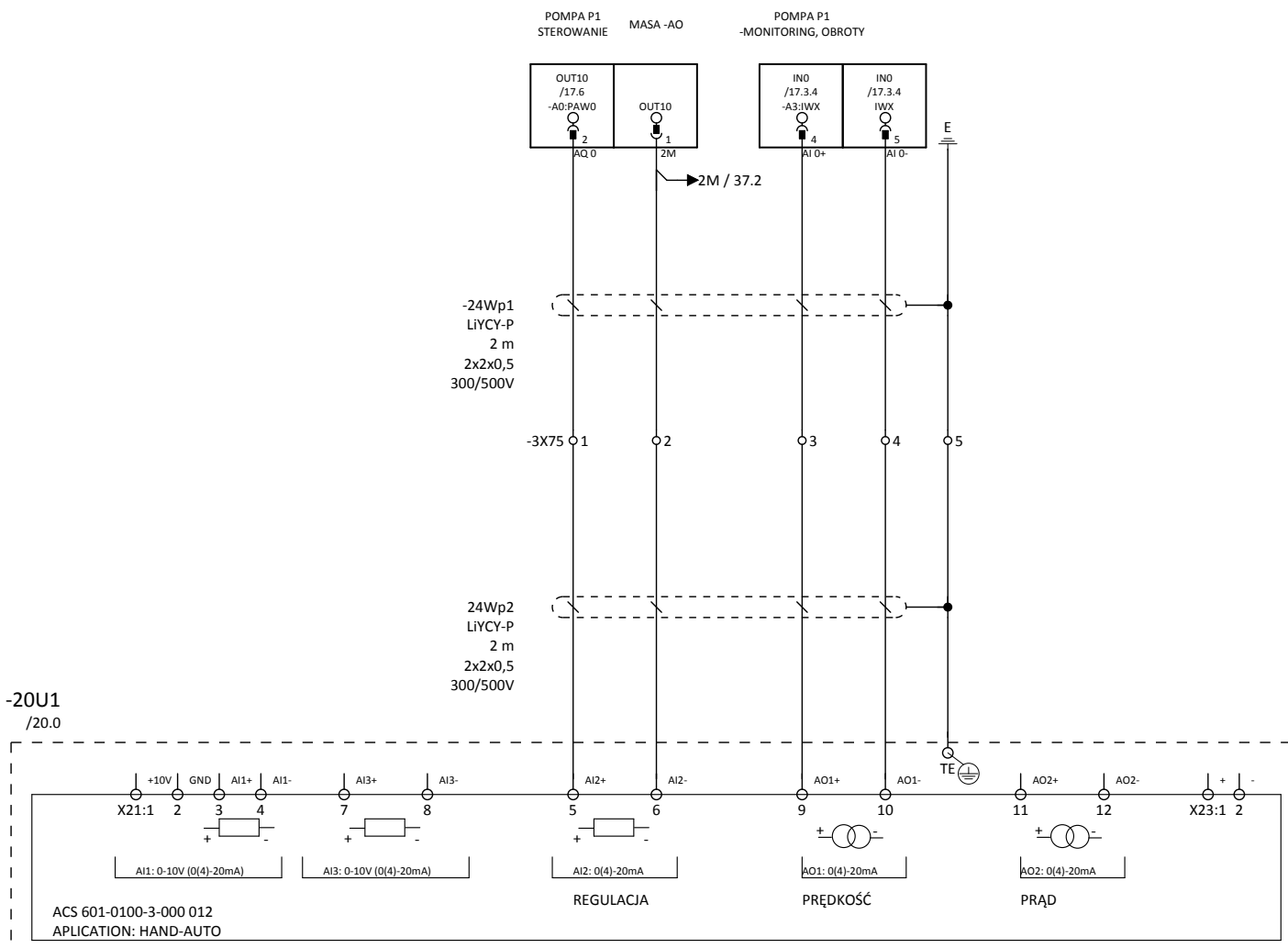

PRZETWORNICZKA CZĘSTOTLIWOŚCI POMPY :P1

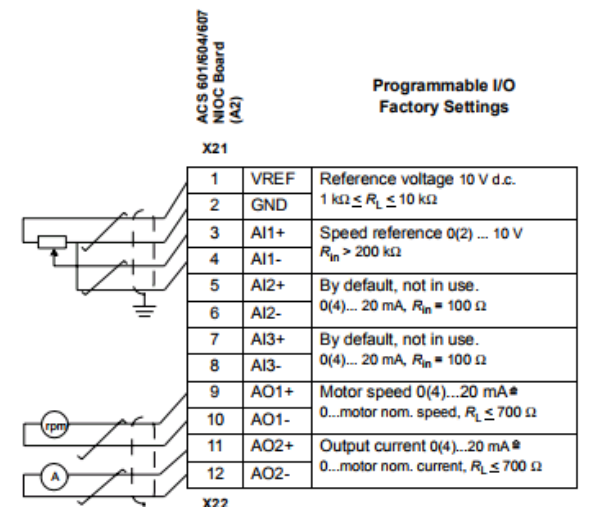

1) Parameter 10.3 must be set to REQUEST.

2) Operation: 0 = Open, 1 = Closed

DI 5	DI 6	Output
0	0	Set speed through AI1
1	0	Constant Speed 1
0	1	Constant Speed 2
1	1	Constant Speed 3

Connector X28 for RS 485 connection

Pin	Function	Notes
1	TRANS	Link Connections
2	GND	
3	B-	Power to link
4	A+	
5	GND	
6	+24 V	

Connector X29 for RS 485 connection

Pin	Function	Notes
1	TRANS	Link Connections
2	FAULT	
3	B-	Power to link
4	A+	
5	GND	
6	+24 V	

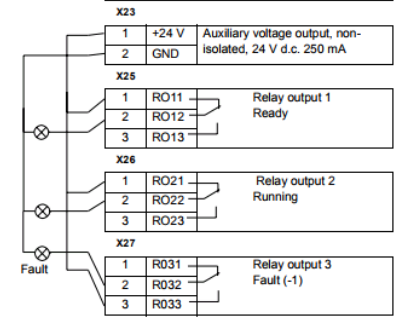
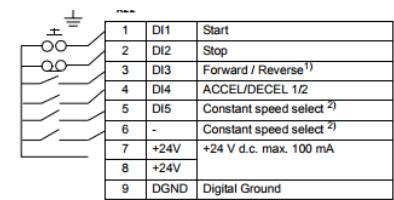

20.9 / L1 → L1 / 33.0  
 20.9 / L2 → L2 / 33.0  
 20.9 / L3 → L3 / 33.0

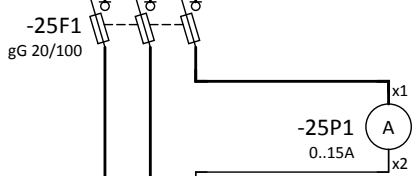

1,5mm<sup>2</sup> Cu →



In -6,2A

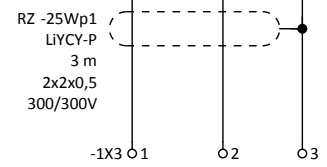
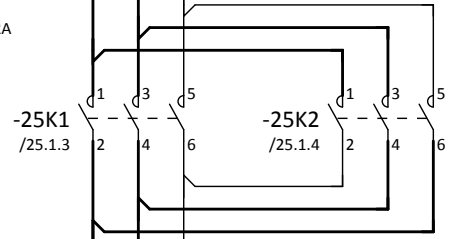

-1X1 07 08 09

PE

TEMP. SILNIKA  
(OPCJA)

+PZ

OBIEKT - POMPOWNIĄ ZONIÓWKA

PZ -25W1  
YKY-żo  
4x1,5  
06/1kV

-M1

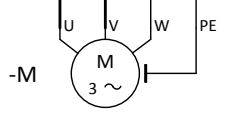

3kW, 6,2A

11kW

POCZĄTEK:	22-11-2017	ZLECENIE:	SEWiK Tatrzańska Grupa Kapitałowa Sp. z o.o.	TEMAT:	Wymiana rozdzielnic przepompowni ścieków "ZONIÓWKA"	OPIS STRONY:	MACERATOR - OBWODY POMPY NR 1	WYKONAWCA:	Firma Inżynierska EnCo Sp.J.	NR PROJEKTU:	APE-03/11/17
OPRACO.:	Dariusz Niezrecki									NR RYSUNKU:	APE-01
DATA:	25-01-2018									URZĄDZENIE /GRUPA U.	LOKAUZ /GRUPA L.
SPRAW.:											strona
REWIZJA										=	+ RZ
ZMIANA:											- 25

25.1.9 / 1LST → → 1LST / 25.1.0

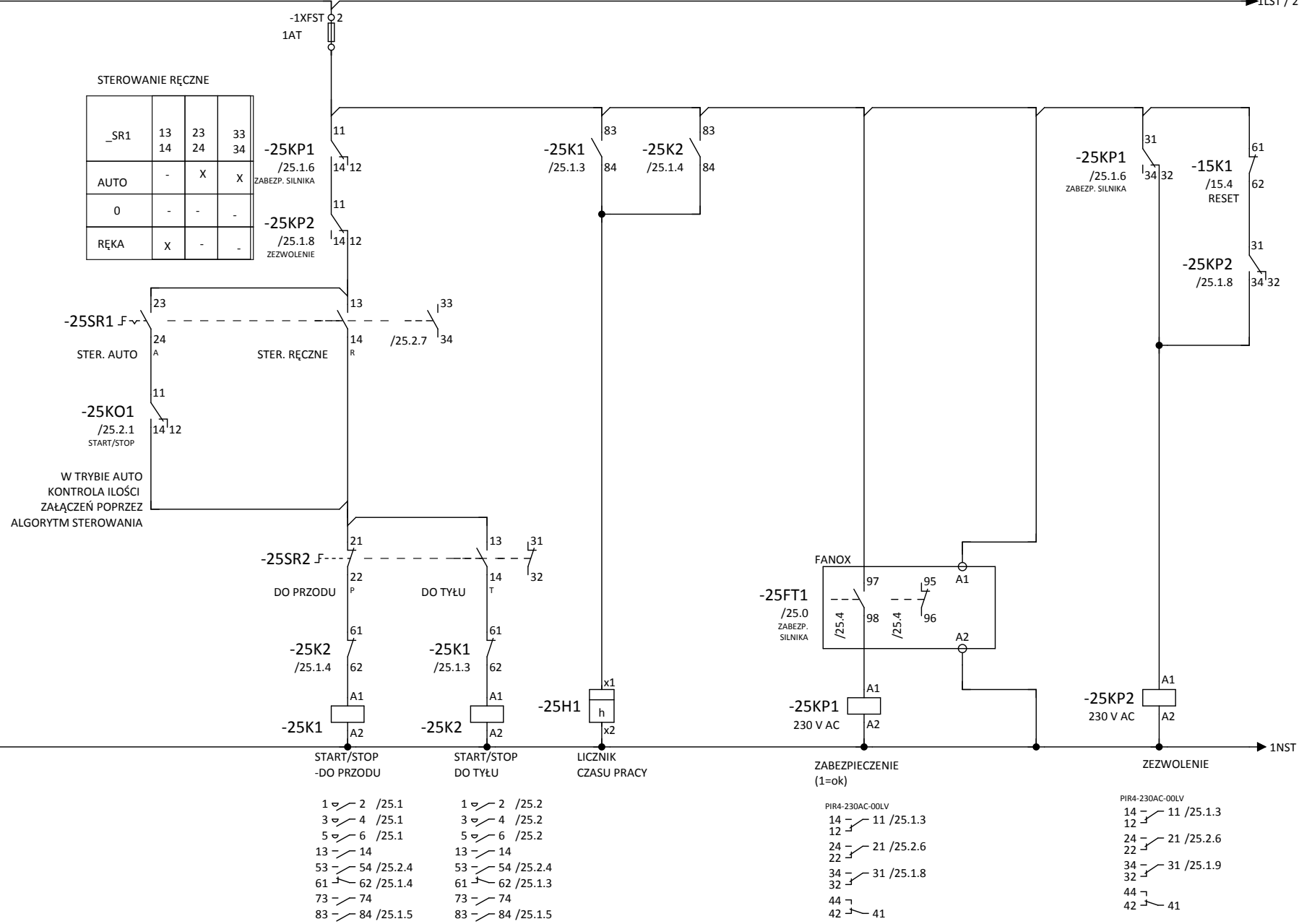

STEROWANIE RĘCZNE

_SR1	13 14	23 24	33 34
AUTO	-	X	X
0	-	-	-
RĘKA	X	-	-

-25KP1  
/25.1.6  
ZABEZP. SILNIKA

-25KP2  
/25.1.8  
ZEZWOLENIE

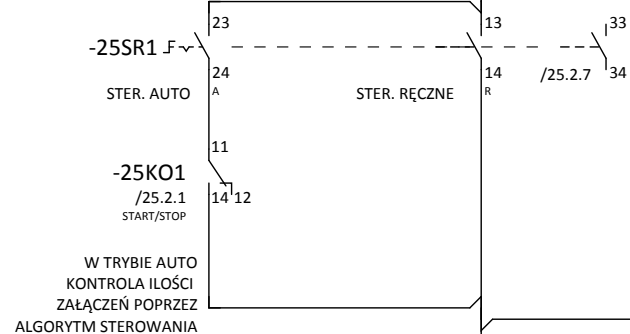

21.9 / 1NST → → 1NST /

START/STOP -DO PRZODU      START/STOP DO TYŁU      LICZNIK CZASU PRACY      ZABEZPIECZENIE (1=ok)      ZEZWOLENIE

1 ↔ 2 /25.1	1 ↔ 2 /25.2
3 ↔ 4 /25.1	3 ↔ 4 /25.2
5 ↔ 6 /25.1	5 ↔ 6 /25.2
13 ↔ 14	13 ↔ 14
53 ↔ 54 /25.2.4	53 ↔ 54 /25.2.4
61 ↔ 62 /25.1.4	61 ↔ 62 /25.1.3
73 ↔ 74	73 ↔ 74
83 ↔ 84 /25.1.5	83 ↔ 84 /25.1.5

PIR4-230AC-00LV
14 ↔ 11 /25.1.3
12 ↔ 11 /25.1.3
24 ↔ 21 /25.2.6
22 ↔ 21 /25.2.6
34 ↔ 31 /25.1.8
32 ↔ 31 /25.1.8
44 ↔ 41
42 ↔ 41

PIR4-230AC-00LV
14 ↔ 11 /25.1.3
12 ↔ 11 /25.1.3
24 ↔ 21 /25.2.6
22 ↔ 21 /25.2.6
34 ↔ 31 /25.1.9
32 ↔ 31 /25.1.9
44 ↔ 41
42 ↔ 41

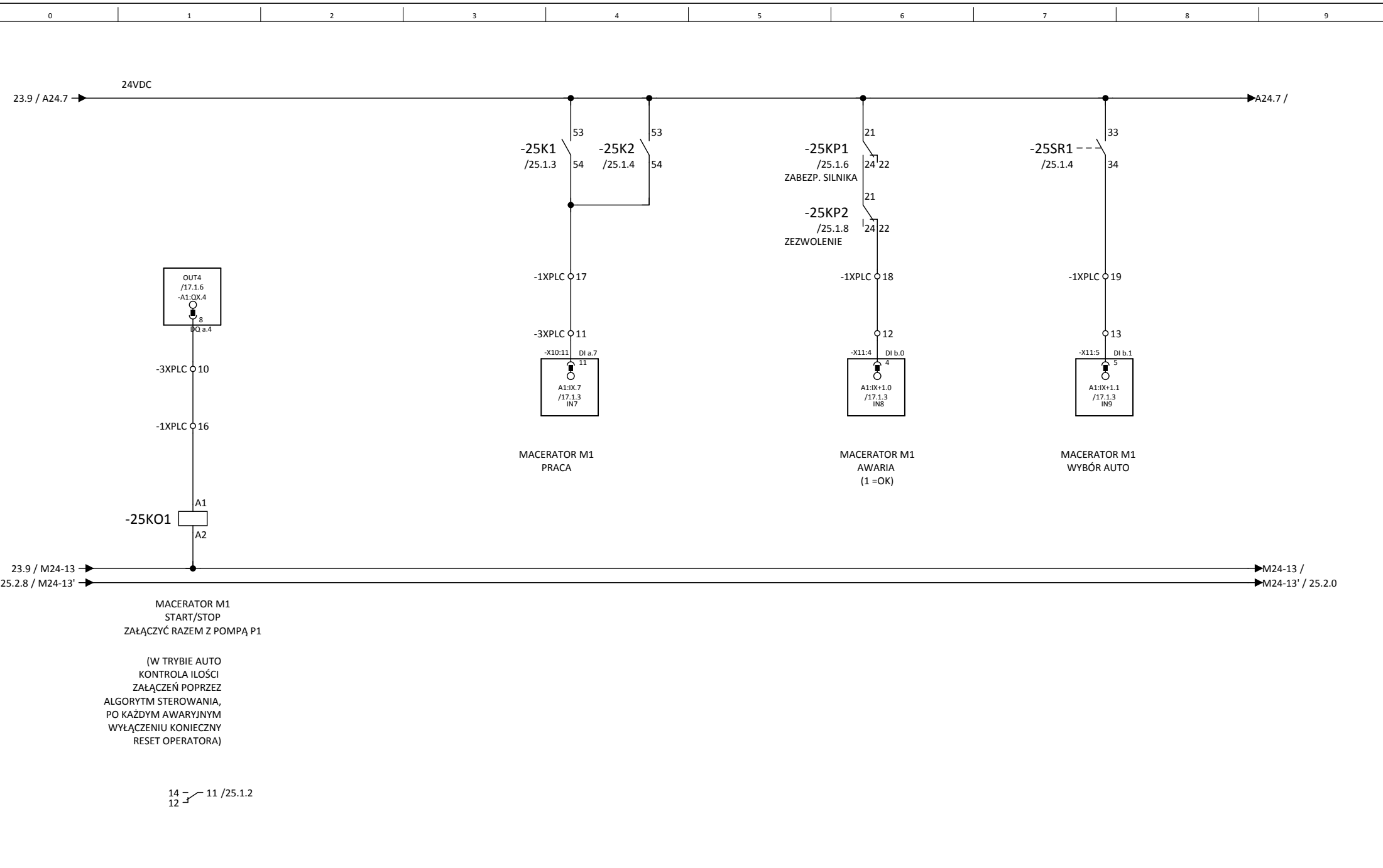

POCZĄTEK:	22-11-2017	ZLECENIE:	SEWiK Tatrzkańska Grupa Kapitalowa Sp. z o.o.	TEMAT:	Wymiana rozdzielnicy przepompowni ścieków "ZONOWKA"	OPIS STRONY:	MACERATOR - OBWODY POMPY NR 1	WYKONAWCA:	Firma Inżynierska EnCo Sp.J.	NR PROJEKTU:	APE-03/11/17	
OPRACO.:	Dariusz Niezrecki									NR RYSUNKU:	APE-01	
DATA:	25-01-2018									URZĄDZENIE /GRUPA U.	LOKAUZ. /GRUPA L.	strona
SPRAW.:										=	+ RZ	- 25.2
REWIZJA												
ZMIANA:												

32-600 OŚWIĘCIM  
TEL: +48 33 333 1027

POMIAR POZIOMU LT20.1  
ZAKRES POMIAROWY: 0...4m H2O

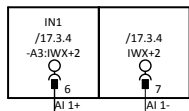

6.1.8 / M24-12

24Vdc

6.1.7 / B24.7

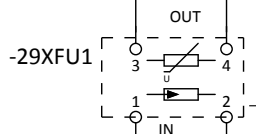

-29XFU1

+PZ

OBIEKT - POMPOWNIĄ ZONIÓWKA

-29Wp1

-29B1

FMX 160 ROA04AB

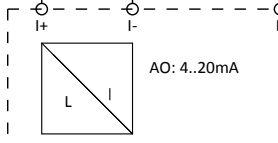

AO: 4...20mA

POMIAR POZIOMU LT1

ZAKRES POMIAROWY: 0...4mWS

POCZĄTEK:	22-11-2017	ZLECENIE:	SEWiK Tatrzańska Grupa Kapitałowa Sp. z o.o.	TEMAT:	Wymiana rozdzielnic przepompowni ścieków " <del>ZONIÓWKA</del> "	OPIS STRONY:	WEJŚCIA ANALOGOWE	WYKONAWCA:	Firma Inżynierska EnCo Sp.J.	NR PROJEKTU:	APE-03/11/17	
OPRACO.:	Dariusz Niezrecki									NR RYSUNKU:	APE-01	
DATA:	25-01-2018									URZĄDZENIE /GRUPA U.	LOKAUZ. /GRUPA L.	strona
SPRAW.:										=	+ RZ	- 29
REWIZJA												
ZMIANA:												



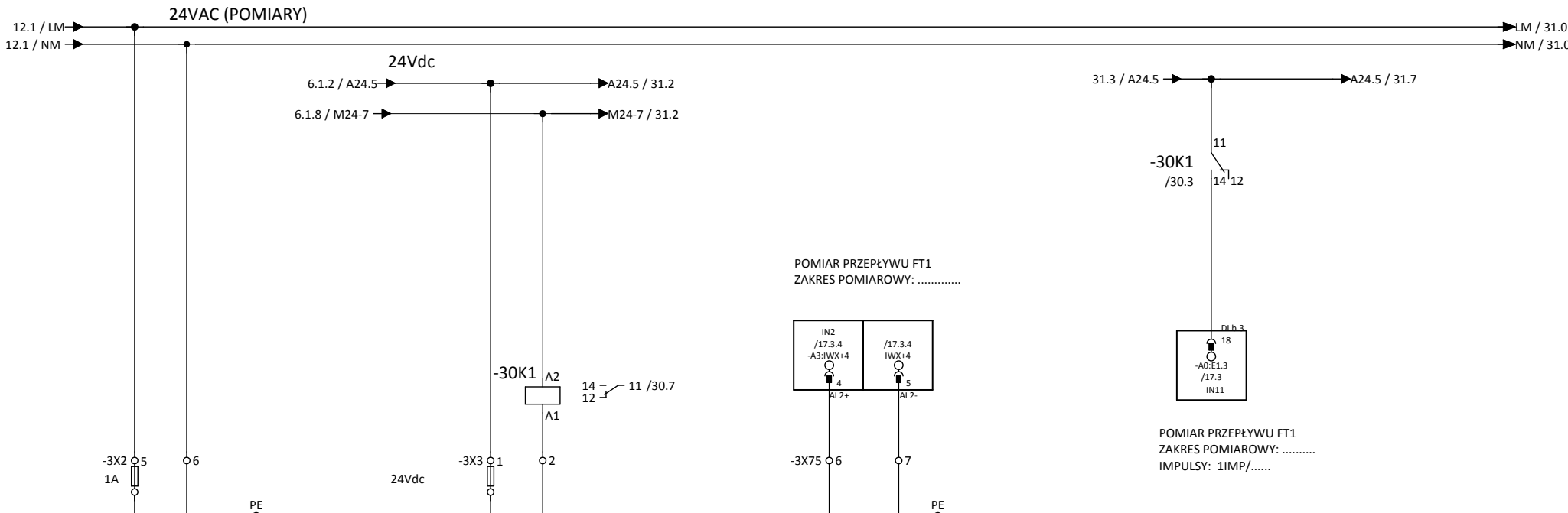

+PZ  
OBIEKT - POMPOWNIĄ ZONIÓWKA

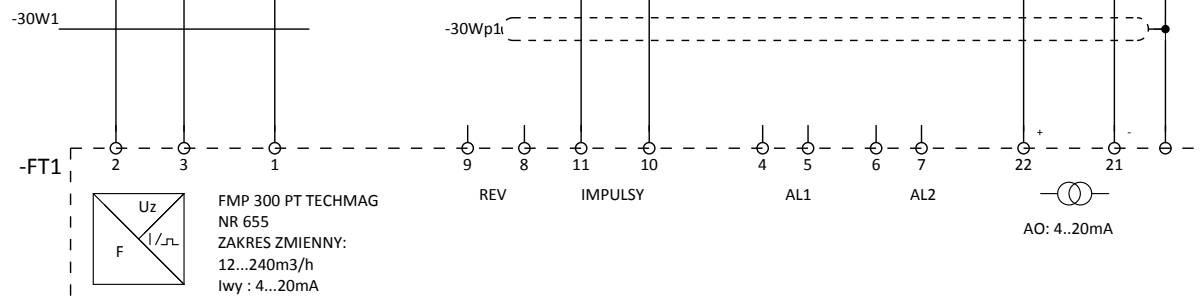

FMP 300 PT TECHMAG  
NR 655  
ZAKRES ZMIENNY:  
12...240m<sup>3</sup>/h  
Iwy : 4...20mA

GŁOWICA POMIAROWA:  
FMG-300K  
NR 655  
DN 100  
1 m/s=24m<sup>3</sup>/h

**Nowy przepływomierz 0-400m<sup>3</sup>/h DN 200**

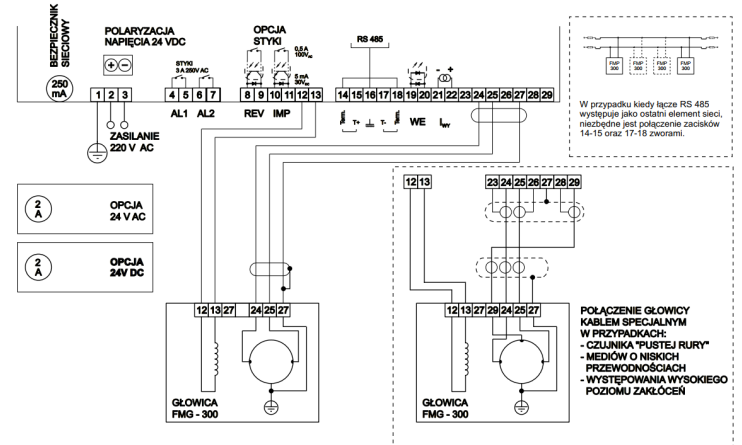

POCZĄTEK:	22-11-2017	ZLECENIE:	SEWiK Tatrzańska Grupa Kapitałowa Sp. z o.o.	TEMAT:	Wymiana rozdzielnic przepompowni ścieków "ZONIÓWKA"	OPIS STRONY:	POMIAR PRZEPŁYWU FT1	WYKONAWCA:	Firma Inżynierska EnCo Sp.J.	NR PROJEKTU:	APE-03/11/17	
OPRACO.:	Dariusz Niezrecki									NR RYSUNKU:	APE-01	
DATA:	25-01-2018									URZĄDZENIE /GRUPA U.	LOKALIZ. /GRUPA L.	strona
SPRAW.:										=	+ RZ	- 30
REWIZJA										32-600 OŚWIĘCIM		
ZMIANA:										TEL: +48 33 333 1027		





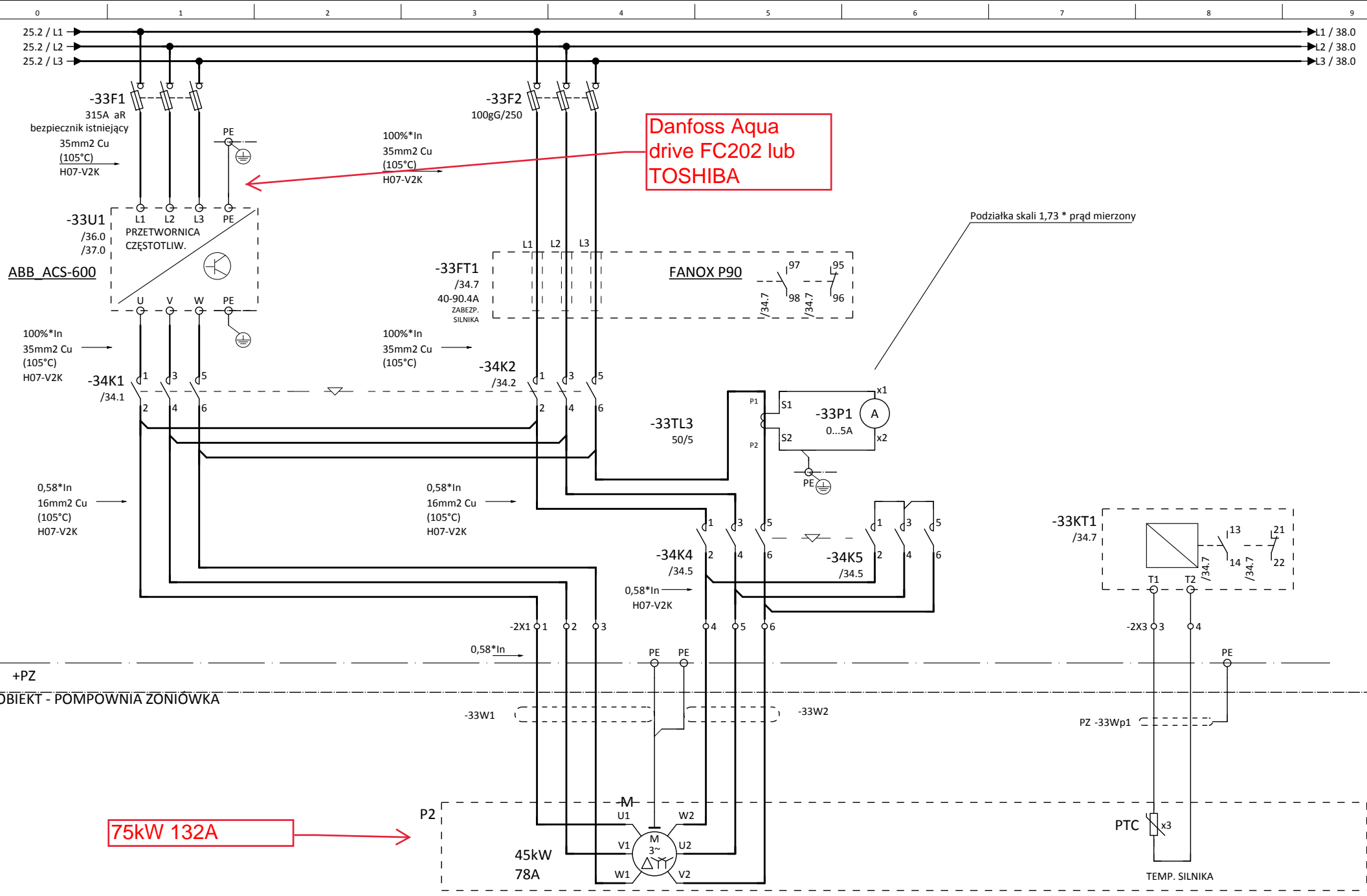

Danfoss Aqua  
drive FC202 lub  
TOSHIBA

75kW 132A

POCZĄTEK:	22-11-2017	ZLECENIE:	SEWiK Tatrzańska Grupa Kapitałowa Sp. z o.o.	TEMAT:	Wymiana rozdzielni przepompowni ścieków "Zoniówka"	OPIS STRONY:	POMPA NR 2	WYKONAWCA:	Firma Inżynierska EnCo Sp.J.	NR PROJEKTU:	APE-03/11/17
OPRACO.:	Dariusz Niezrecki									NR RYSUNKU:	APE-01
DATA:	25-01-2018									URZĄDZENIE /GRUPA U.	LOKAUZ. /GRUPA L.
SPRAW.:											strona
REWIZJA											
ZMIANA:											
								32-600 OŚWIĘCIM TEL: +48 33 333 1027		=	+ RZ - 33

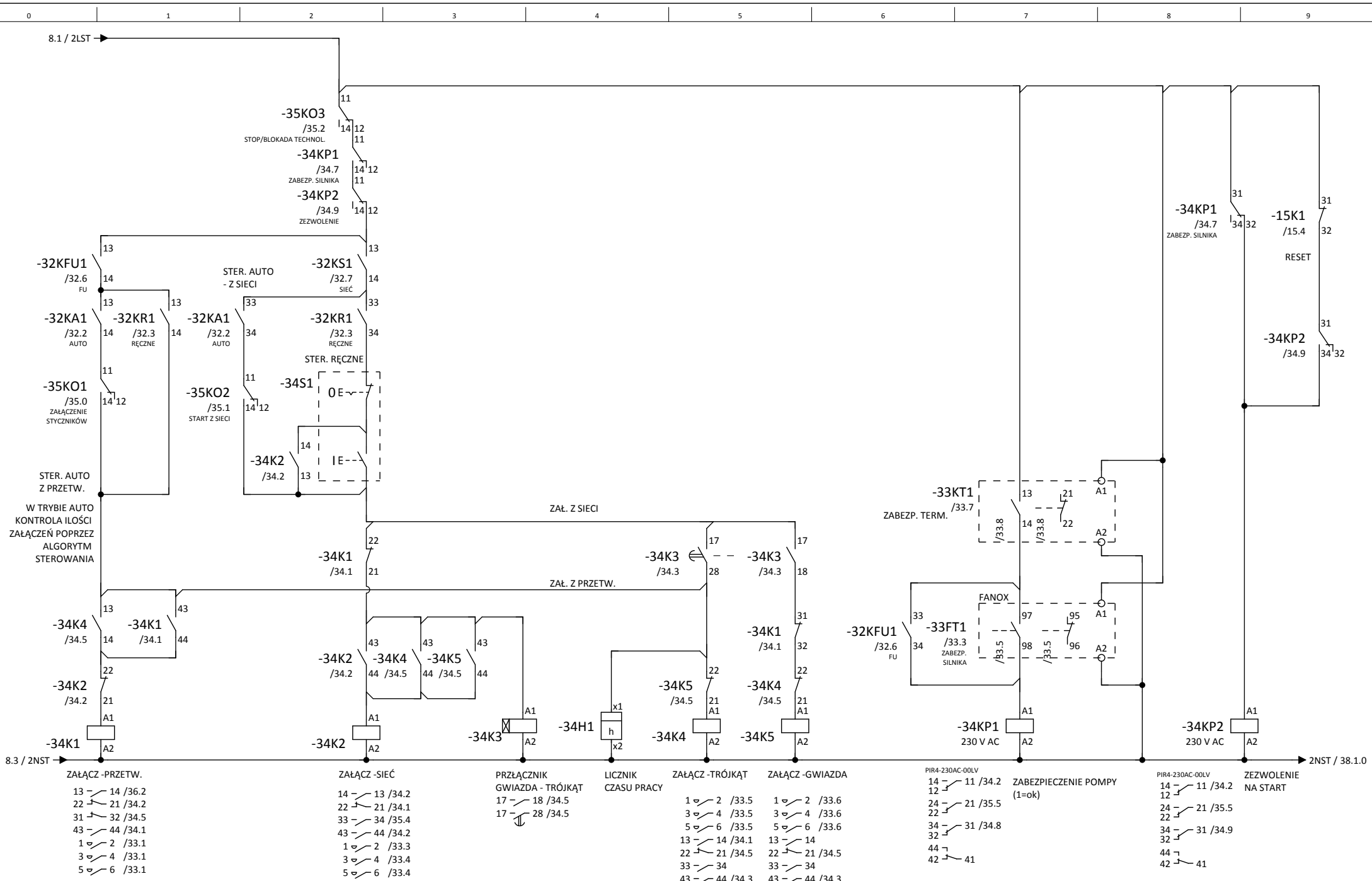

8.3 / 2NST →

ZŁĄCZ - PRZETW.

13 - 14 /36.2  
22 - 21 /34.2  
31 - 32 /34.5  
43 - 44 /34.1  
1 - 2 /33.1  
3 - 4 /33.1  
5 - 6 /33.1

ZŁĄCZ - SIEĆ

14 - 13 /34.2  
22 - 21 /34.1  
33 - 34 /35.4  
43 - 44 /34.2  
1 - 2 /33.3  
3 - 4 /33.4  
5 - 6 /33.4

PRZŁĄCZNIK GWIAZDA - TRÓJKĄT

17 - 18 /34.5  
17 - 28 /34.5

LICZNIK CZASU PRACY

1 - 2 /33.5  
3 - 4 /33.5  
5 - 6 /33.5  
13 - 14 /34.1  
22 - 21 /34.5  
33 - 34  
43 - 44 /34.3

ZŁĄCZ - TRÓJKĄT

1 - 2 /33.5  
3 - 4 /33.5  
5 - 6 /33.5  
13 - 14  
22 - 21 /34.5  
33 - 34  
43 - 44 /34.3

ZŁĄCZ - GWIAZDA

1 - 2 /33.6  
3 - 4 /33.6  
5 - 6 /33.6  
13 - 14  
22 - 21 /34.5  
33 - 34  
43 - 44 /34.3

PIR4-230AC-00LV

14 - 11 /34.2  
12 - 11 /34.2  
24 - 21 /35.5  
22 - 21 /35.5  
34 - 31 /34.8  
32 - 31 /34.9  
44 - 41  
42 - 41

ZABEZPIECZENIE POMPY (1=ok)

PIR4-230AC-00LV

14 - 11 /34.2  
12 - 11 /34.2  
24 - 21 /35.5  
22 - 21 /35.5  
34 - 31 /34.9  
44 - 41  
42 - 41

2NST / 38.1.0

POCZĄTEK:	22-11-2017	ZLECENIE:		TEMAT:		OPIS STRONY:		WYKONAWCA:		NR PROJEKTU:	APE-03/11/17
OPRACO.:	Dariusz Niezrecki	SEWiK Tatrzańska Grupa Kapitałowa Sp. z o.o.		Wymiana rozdzielnic przepompowni ścieków 'ZONOWKA'		POMPA NR 2		Firma Inżynierska EnCo Sp.J.		NR RYSUNKU:	APE-01
DATA:	25-01-2018									URZĄDZENIE /GRUPA U.	LOKAUZ. /GRUPA L.
SPRAW.:											strona
REWIZJA											
ZMIANA:											
								32-600 OŚWIĘCIM TEL: +48 33 333 1027		=	+ RZ - 34

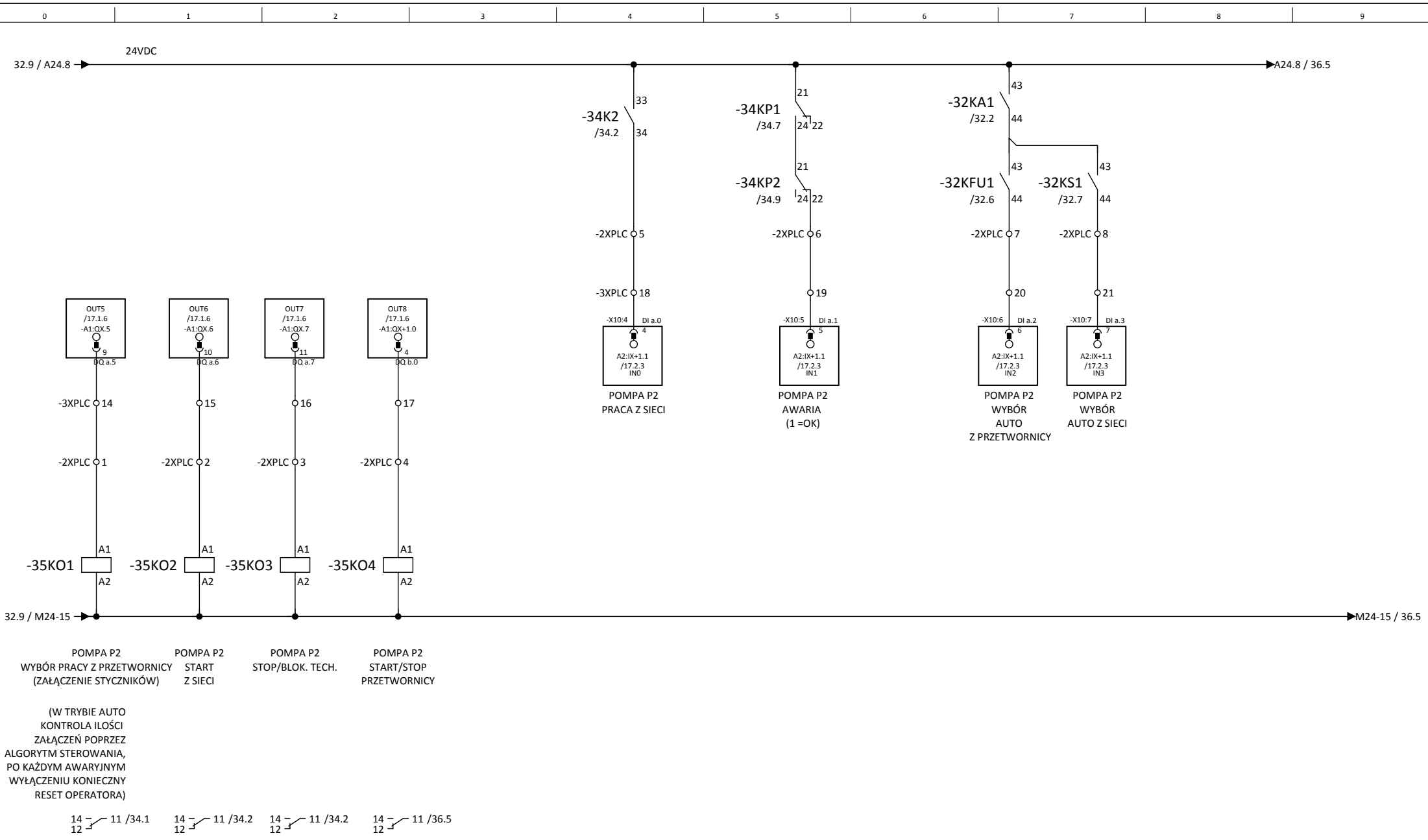

POMPA P2 WYBÓR PRACY Z PRZETWORNICY (ZAŁĄCZENIE STYCZNIKÓW)    POMPA P2 START Z SIECI    POMPA P2 STOP/BLOK. TECH.    POMPA P2 START/STOP PRZETWORNICY

(W TRYBIE AUTO KONTROLA IŁOŚCI ZAŁĄCZEŃ POPRZEC ALGORYTM STEROWANIA, PO KAŻDYM AWARYJNYM WYŁĄCZENIU KONIECZNY RESET OPERATORA)

14 11 / 34.1    14 11 / 34.2    14 11 / 34.2    14 11 / 36.5

POCZĄTEK:	22-11-2017	ZLECENIE:		OPIS STRONY:	WYKONAWCA:	NR PROJEKTU:	APE-03/11/17
OPRACO.:	Dariusz Niezrecki	SEWiK Tatrzańska Grupa Kapitałowa Sp. z o.o.	Wymiana rozdzielnic przepompowni ścieków "ZONCOWKA"	POMPA NR 2	Firma Inżynierska EnCo Sp.J.	URZĄDZENIE /GRUPA U.	LOKAUZ. /GRUPA L.
DATA:	25-01-2018						strona
SPRAW.:							
REWIZJA							
ZMIANA:							
					32-600 OŚWIĘCIM TEL: +48 33 333 1027	=	+ RZ - 35

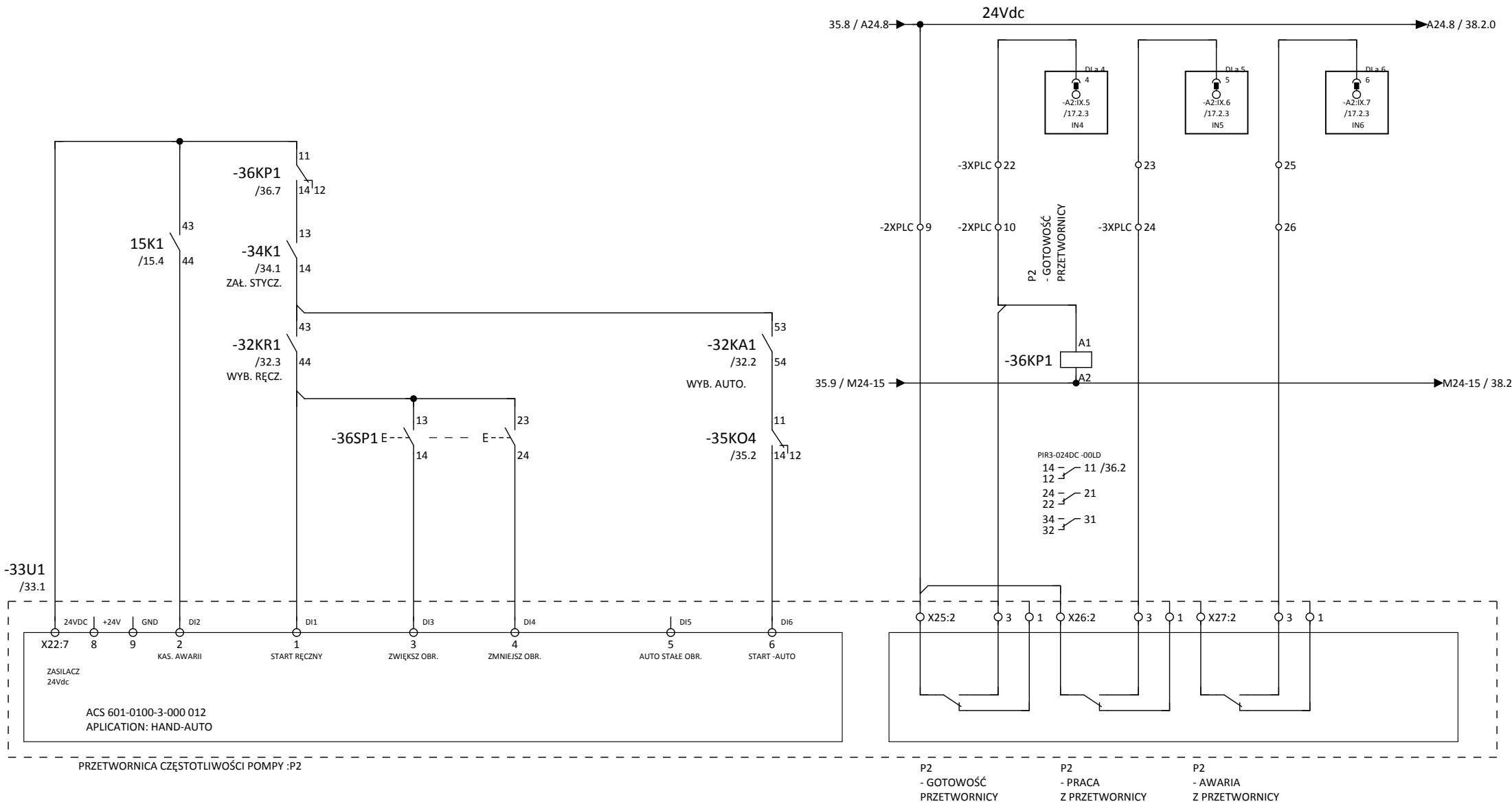

POCZĄTEK:	22-11-2017	ZLECENIE:	SEWiK Tatrzańska Grupa Kapitałowa Sp. z o.o.	TEMAT:	Wymiana rozdzielnicy przepompowni ścieków "ZONOWKA"	OPIS STRONY:	POMPA NR 2	WYKONAWCA:	Firma Inżynierska EnCo Sp.J.	NR PROJEKTU:	APE-03/11/17
OPRACO.:	Dariusz Niezrecki									NR RYSUNKU:	APE-01
DATA:	25-01-2018									URZĄDZENIE /GRUPA U.	LOKAUZ. /GRUPA L.
SPRAW.:											strona
REWIZJA											
ZMIANA:											
								32-600 OŚWIĘCIM TEL: +48 33 333 1027		=	+ RZ - 36

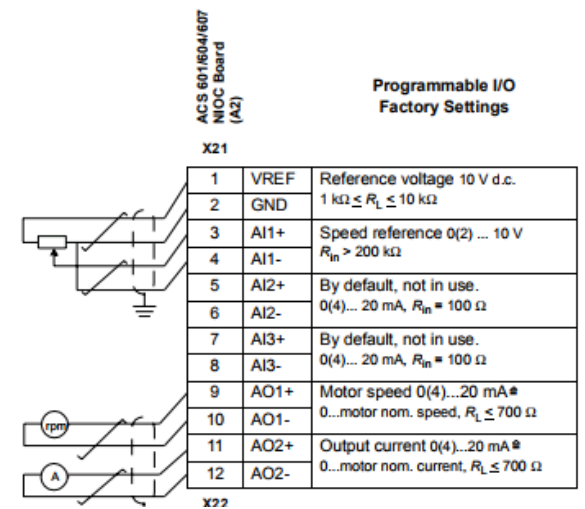
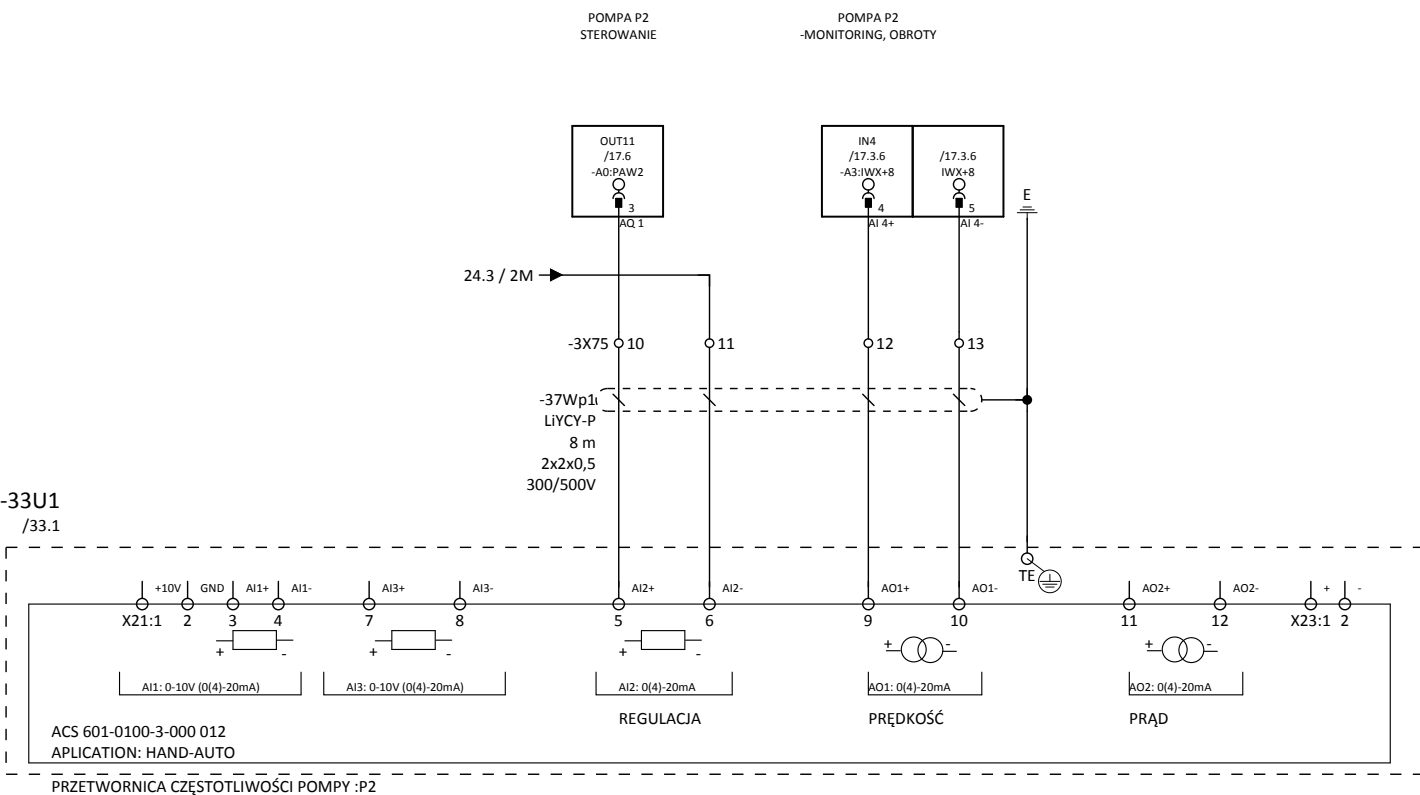

ACS 601-0100-3-000 012  
APPLICATION: HAND-AUTO

PRZETWORNIC A CZĘSTOTLIWOŚCI POMP Y :P2

1) Parameter 10.3 must be set to REQUEST.

2) Operation: 0 = Open, 1 = Closed

DI 5	DI 6	Output
0	0	Set speed through AI1
1	0	Constant Speed 1
0	1	Constant Speed 2
1	1	Constant Speed 3

Connector X28 for RS 485 connection

1	TRANS	Link Connections
2	GND	
3	B-	Power to link
4	A+	
5	GND	
6	+24 V	

Connector X29 for RS 485 connection

1	TRANS	Link Connections
2	FAULT	
3	B-	Power to link
4	A+	
5	GND	
6	+24 V	

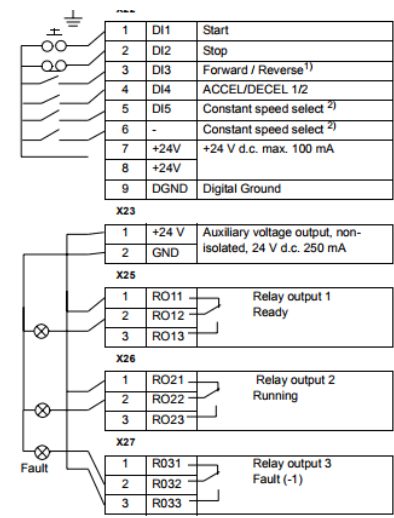







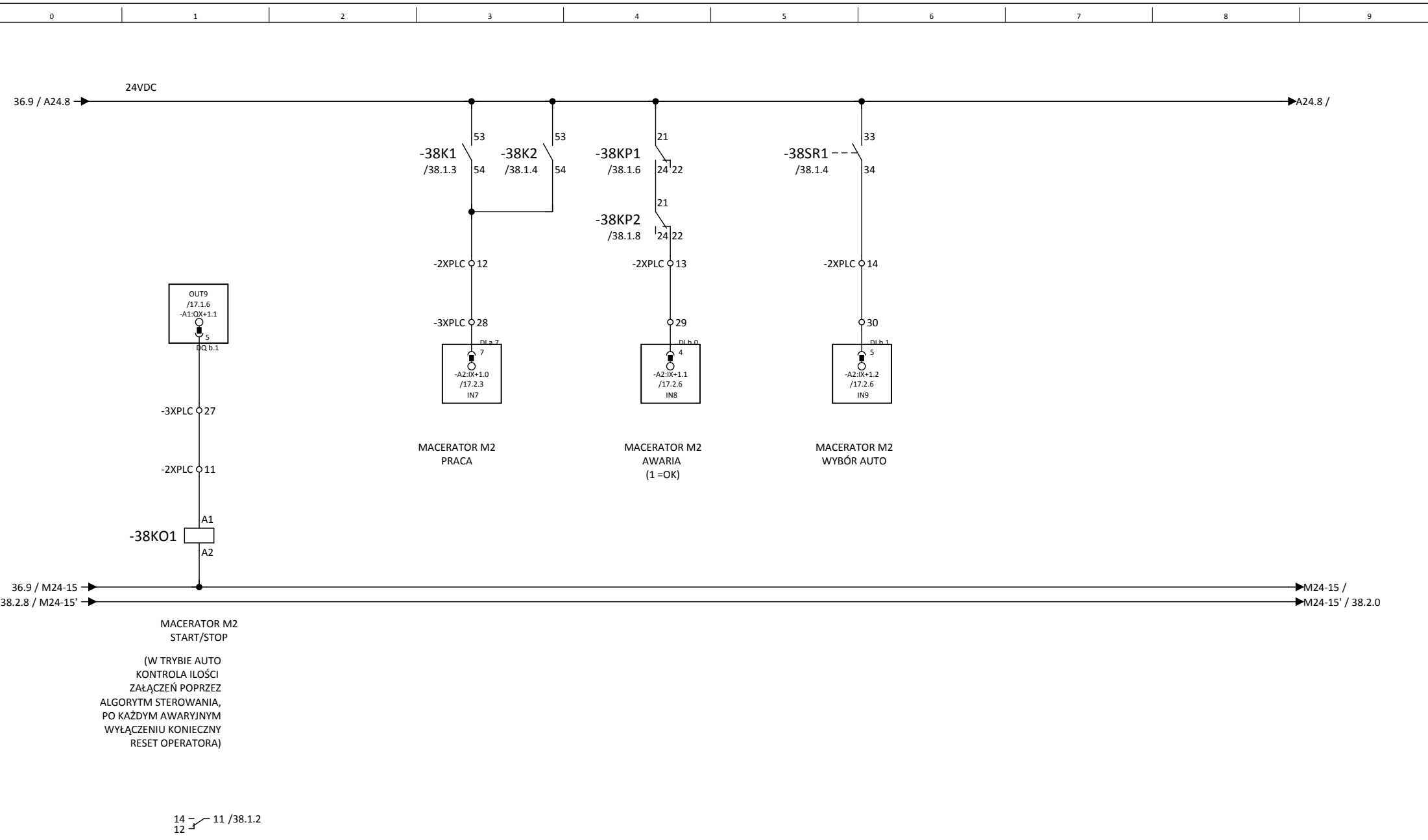

POCZĄTEK:	22-11-2017	ZLECENIE:	SEWiK Tatrzańska Grupa Kapitałowa Sp. z o.o.	TEMAT:	Wymiana rozdzielnic przepompowni ścieków "ZONIAWKA"	OPIS STRONY:	MACERATOR - OBWODY POMPY NR 2	WYKONAWCA:	Firma Inżynierska EnCo Sp.J.	NR PROJEKTU:	APE-03/11/17	
OPRACO.:	Dariusz Niezrecki									NR RYSUNKU:	APE-01	
DATA:	25-01-2018									URZĄDZENIE /GRUPA U.	LOKAUZ. /GRUPA L.	strona
SPRAW.:										=	+ RZ	- 38.2
REWIZJA												
ZMIANA:												

32-600 OŚWIĘCIM  
TEL: +48 33 333 1027

38.2 / L1 → L1 / 42.0  
 38.2 / L2 → L2 / 42.0  
 38.2 / L3 → L3 / 42.0

-39F1  
 gG 20/100

1,5mm<sup>2</sup> Cu →

Zastosować wyłącznik silnikowy

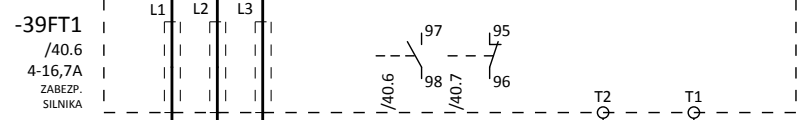

In .....A

-40K1  
 /40.3

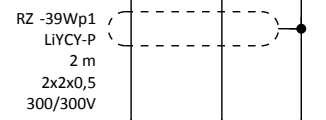

-3X1 35 36 37

-3X3 5 6 7

PE

+PZ

TEMP. SILNIKA  
 OPCJA

OBIĘKT - POMPOWNIĄ ZONIÓWKA

PZ -39W1

-39M1

-M



...kW, ...A

1,1 kW

POCZĄTEK:	22-11-2017	ZLECENIE:	SEWiK Tatrzańska Grupa Kapitałowa Sp. z o.o.	TEMAT:	Wymiana rozdzielnic przepompowni ścieków "Zoniówka"	OPIS STRONY:	POMPA DRENAŻOWA PD1	WYKONAWCA:	Firma Inżynierska EnCo Sp.J.	NR PROJEKTU:	APE-03/11/17	
OPRACO.:	Dariusz Niezrecki									NR RYSUNKU:	APE-01	
DATA:	25-01-2018									URZĄDZENIE /GRUPA U.	LOKALIZ. /GRUPA L.	strona
SPRAW.:										=	+ RZ	- 39
REWIZJA												
ZMIANA:												

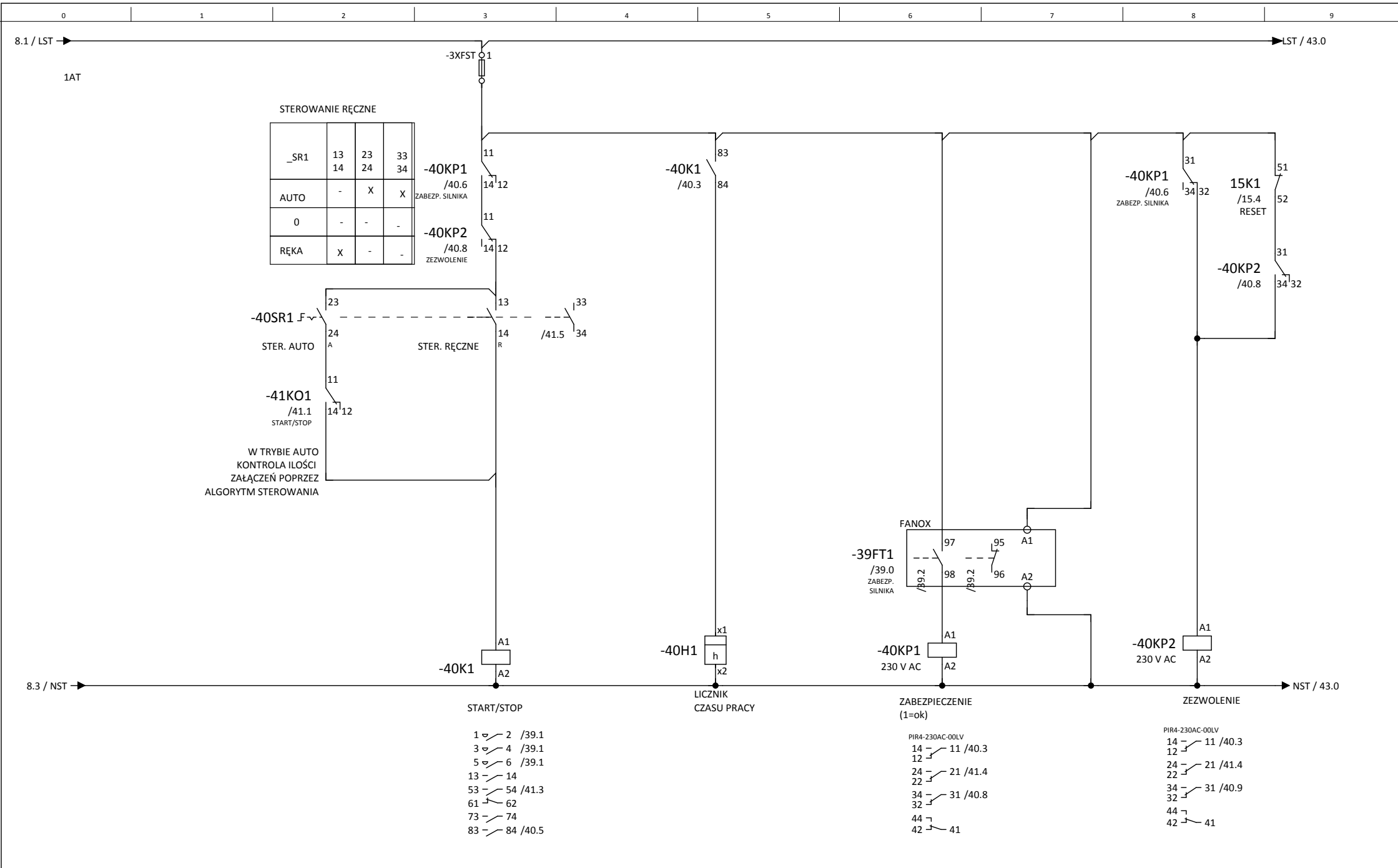

POCZĄTEK:	22-11-2017	ZLECENIE:	SEWiK Tatrzańska Grupa Kapitałowa Sp. z o.o.	TEMAT:	Wymiana rozdzielnic przepompowni ścieków "ZONOWKA"	OPIS STRONY:	POMPA DRENAŻOWA PD1	WYKONAWCA:	Firma Inżynierska EnCo Sp.J.	NR PROJEKTU:	APE-03/11/17
OPRACO.:	Dariusz Niezrecki									NR RYSUNKU:	APE-01
DATA:	25-01-2018									URZĄDZENIE /GRUPA U.	LOKAUZ. /GRUPA L.
SPRAW.:											strona
REWIZJA											
ZMIANA:											
								32-600 OŚWIĘCIM TEL: +48 33 333 1027		=	+ RZ - 40

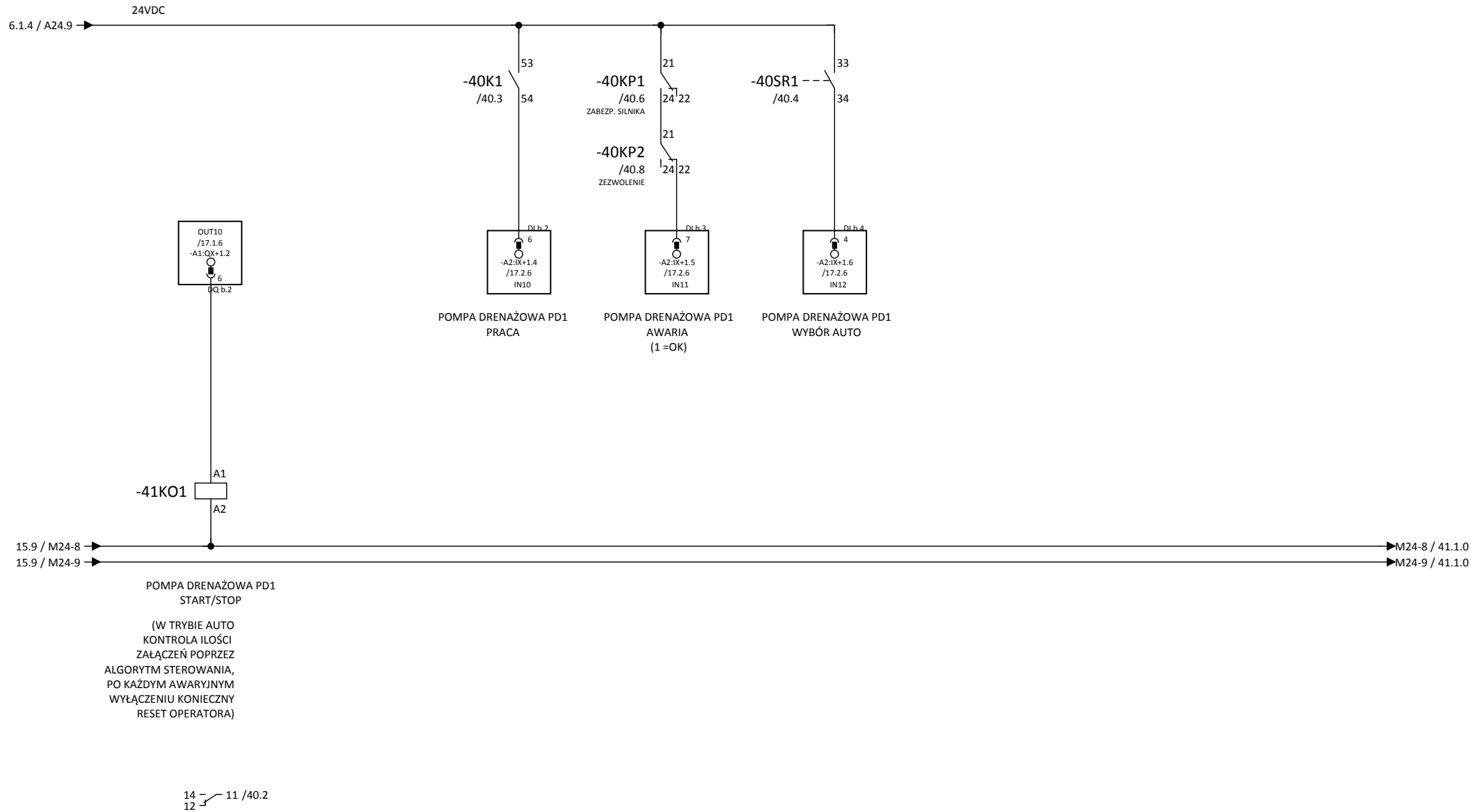

POCZĄTEK:	22-11-2017	ZLECENIE:	SEWiK Tatrzańska Grupa Kapitałowa Sp. z o.o.	TEMAT:	Wymiana rozdzielnic przepompowni ścieków "ZONOWKA"	OPIS STRONY:	POMPA DRENAŻOWA PD1	WYKONAWCA:	Firma Inżynierska EnCo Sp.J.	NR PROJEKTU:	APE-03/11/17	
OPRACO.:	Dariusz Niezrecki									NR RYSUNKU:	APE-01	
DATA:	25-01-2018									URZĄDZENIE /GRUPA U.	LOKAUZ. /GRUPA L.	strona
SPRAW.:										=	+ RZ	- 41
REWIZJA										32-600 OŚWIĘCIM		
ZMIANA:										TEL: +48 33 333 1027		

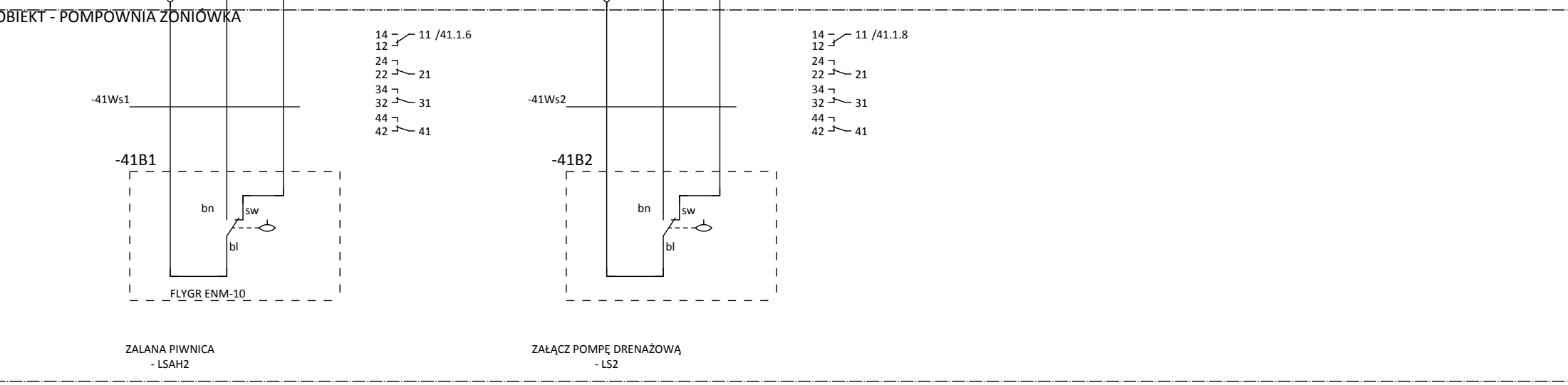
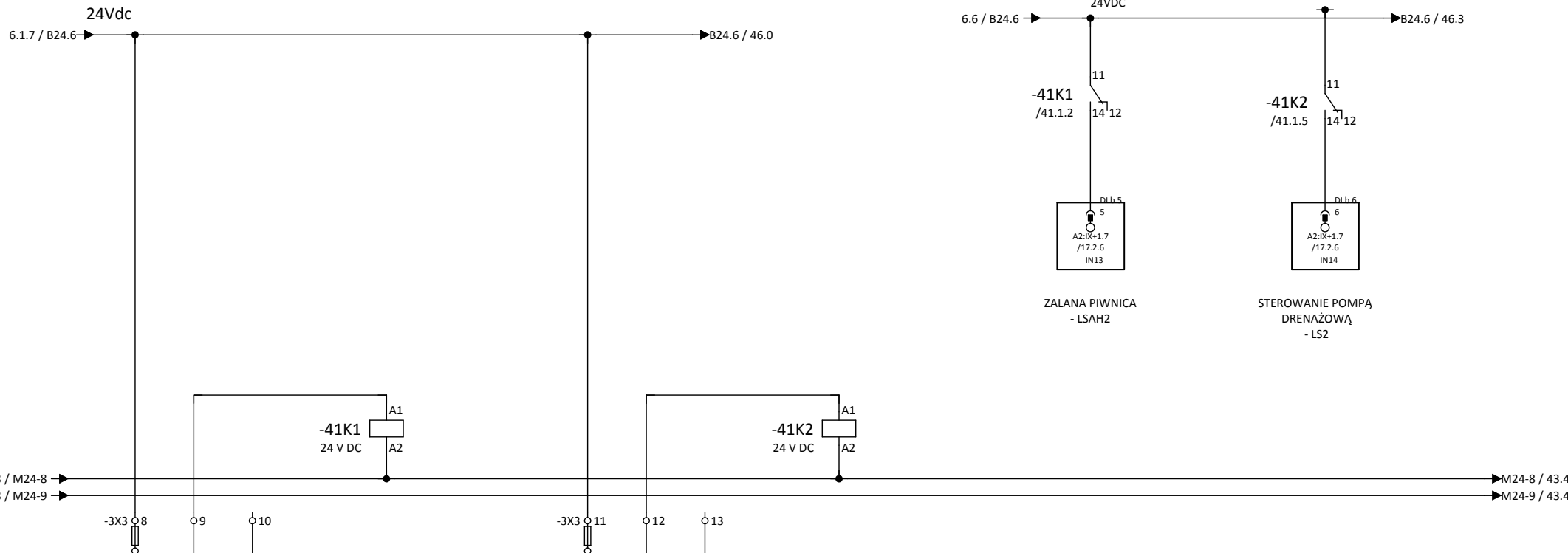

POCZĄTEK:	22-11-2017	ZLECENIE:	SEWiK Tatrzańska Grupa Kapitałowa Sp. z o.o.	TEMAT:	Wymiana rozdzielnic przepompowni ścieków 'ZONIÓWKĄ'	OPIS STRONY:	POZIOM WODY W PIWNICY	WYKONAWCA:	Firma Inżynierska EnCo Sp.J.	NR PROJEKTU:	APE-03/11/17
OPRACO.:	Dariusz Niezrecki									NR RYSUNKU:	APE-01
DATA:	25-01-2018									URZĄDZENIE /GRUPA U.	LOKAUZ. /GRUPA L.
SPRAW.:											strona
REWIZJA										=	+ RZ - 41.1
ZMIANA:											

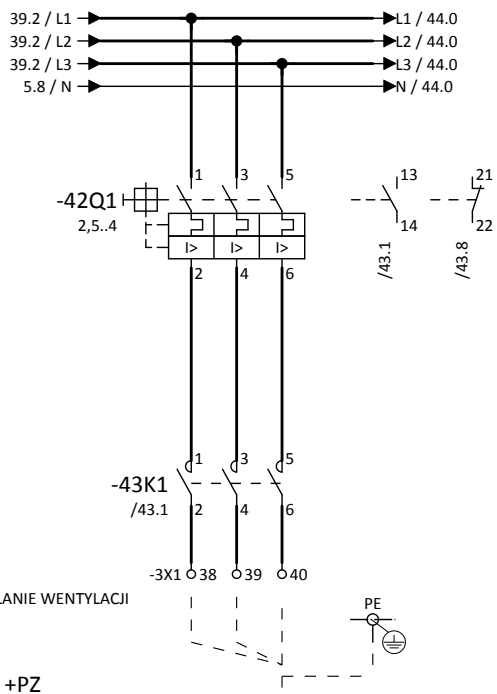

OBIEKT - POMPOWNIĄ ZONIÓWKA

Nie ma - obwód do usunięcia

BRAK DANYCH WENTYLATORA  
- OBWÓD DO WERYFIKACJI PO UZYSKANIU DANYCH

POCZĄTEK:	22-11-2017	ZLECENIE:		OPIS STRONY:	WYKONAWCA:	NR PROJEKTU:	APE-03/11/17		
OPRACO.:	Dariusz Niezrecki	SEWiK Tatrzańska Grupa Kapitałowa Sp. z o.o.	Wymiana rozdzielnic przepompowni ścieków 'ZONIÓWKA'	WENTYLATOR 1	Firma Inżynierska EnCo Sp.J.	NR RYSUNKU:	APE-01		
DATA:	25-01-2018					URZĄDZENIE /GRUPA U.	LOKAUZ. /GRUPA L.	strona	
SPRAW.:						=	+ RZ	-	42
REWIZJA									
ZMIANA:									

32-600 OŚWIĘCIM  
TEL: +48 33 333 1027



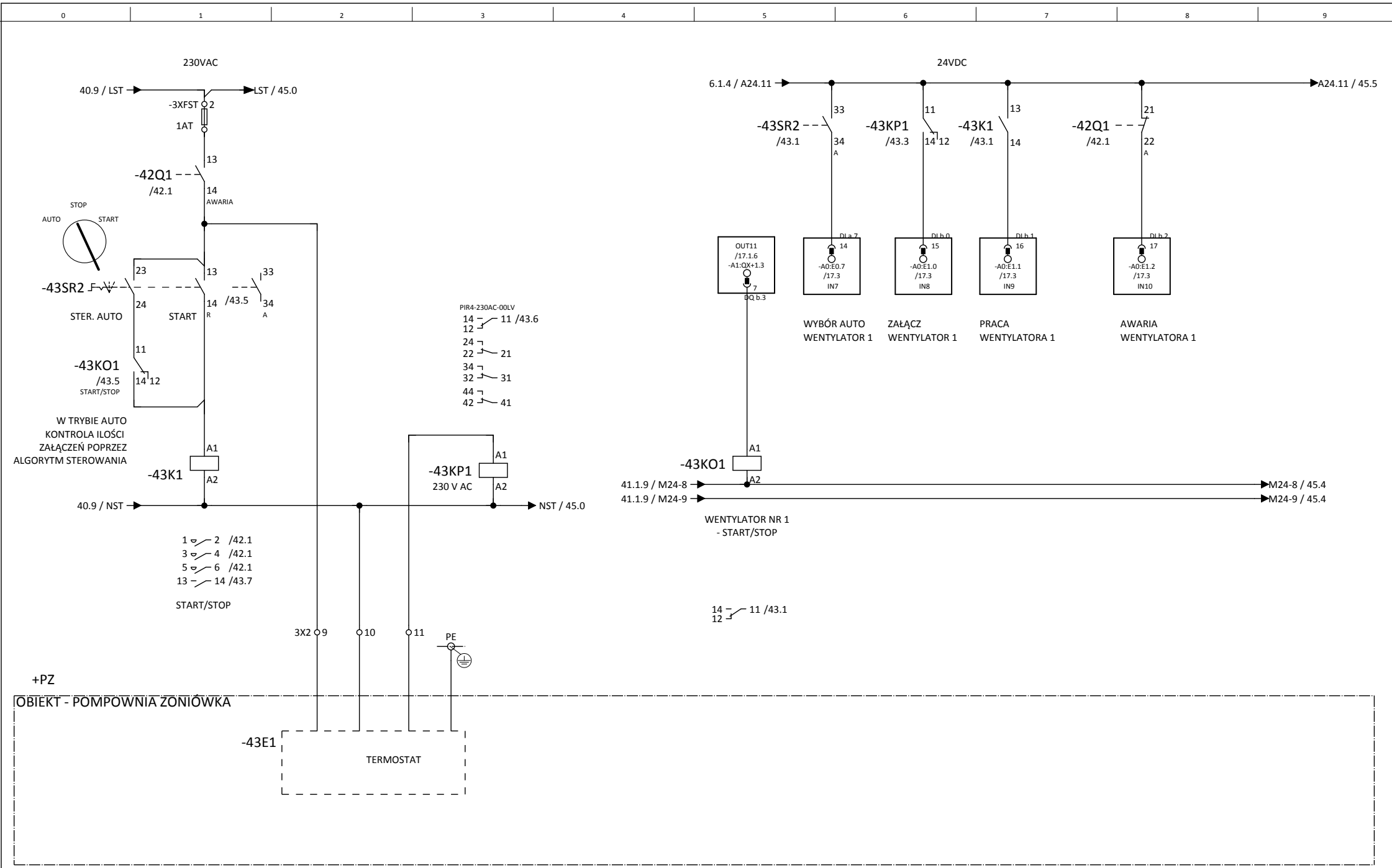

POCZĄTEK:	22-11-2017	ZLECENIE:	SEWiK Tatrzańska Grupa Kapitałowa Sp. z o.o.	TEMAT:	Wymiana rozdzielnic przepompowni ścieków 'ZONIÓWKA'	OPIS STRONY:	WENTYLATOR 1	WYKONAWCA:	Firma Inżynierska EnCo Sp.J.	NR PROJEKTU:	APE-03/11/17	
OPRACO.:	Dariusz Niezrecki									NR RYSUNKU:	APE-01	
DATA:	25-01-2018									URZĄDZENIE /GRUPA U.	LOKAUZ. /GRUPA L.	strona
SPRAW.:										=	+ RZ	- 43
REWIZJA												
ZMIANA:												

32-600 OŚWIĘCIM  
TEL: +48 33 333 1027



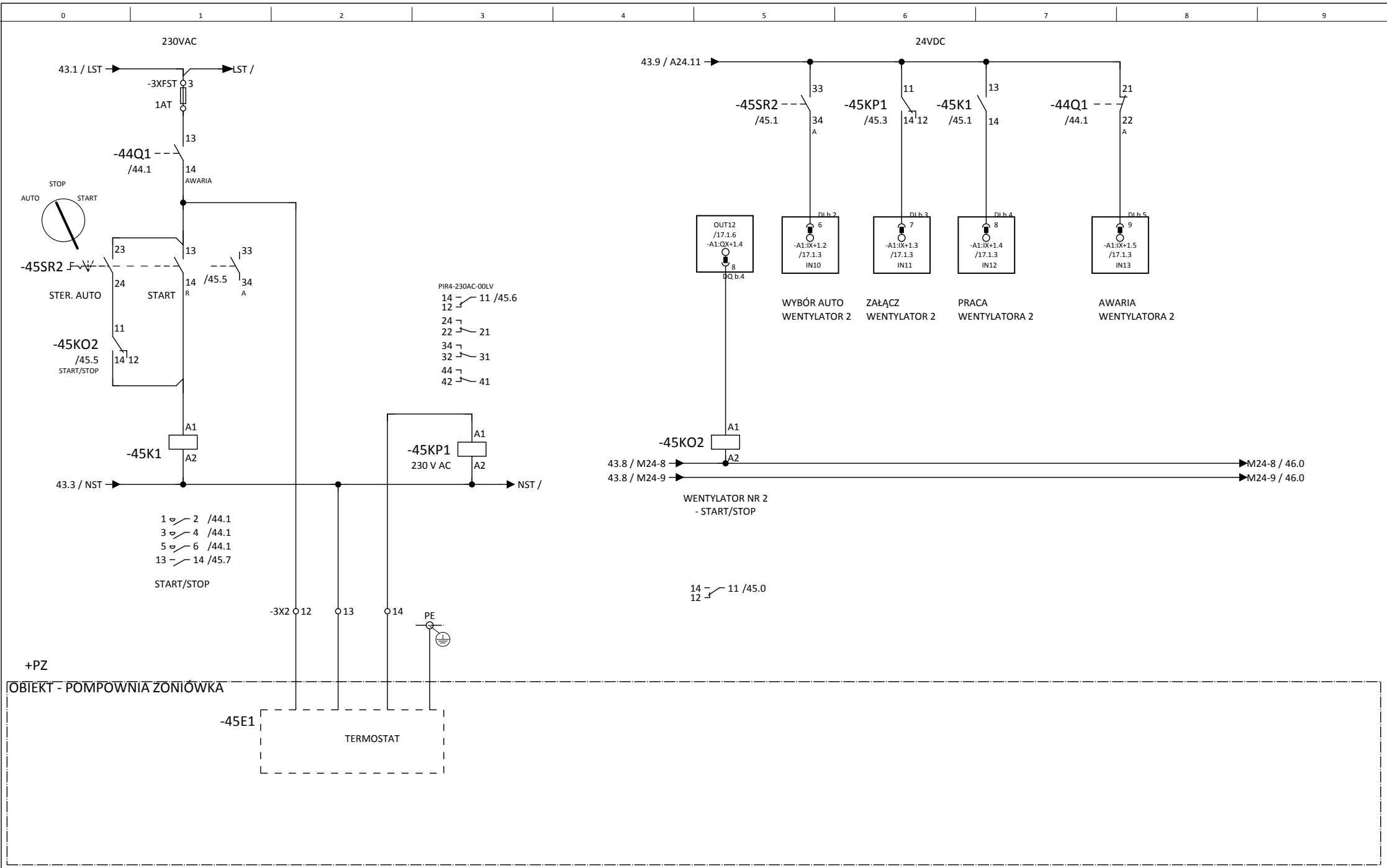

POCZĄTEK:	22-11-2017	ZLECENIE:	SEWiK Tatrzańska Grupa Kapitałowa Sp. z o.o.	TEMAT:	Wymiana rozdzielnic przepompowni ścieków "Żoniówka"	OPIS STRONY:	WENTYLATOR 2	WYKONAWCA:	Firma Inżynierska EnCo Sp.J.	NR PROJEKTU:	APE-03/11/17	
OPRACO.:	Dariusz Niezrecki									NR RYSUNKU:	APE-01	
DATA:	25-01-2018									URZĄDZENIE /GRUPA U.	LOKAUZ. /GRUPA L.	strona
SPRAW.:										=	+ RZ	- 45
REWIZJA												
ZMIANA:												

32-600 OŚWIĘCIM  
TEL: +48 33 333 1027

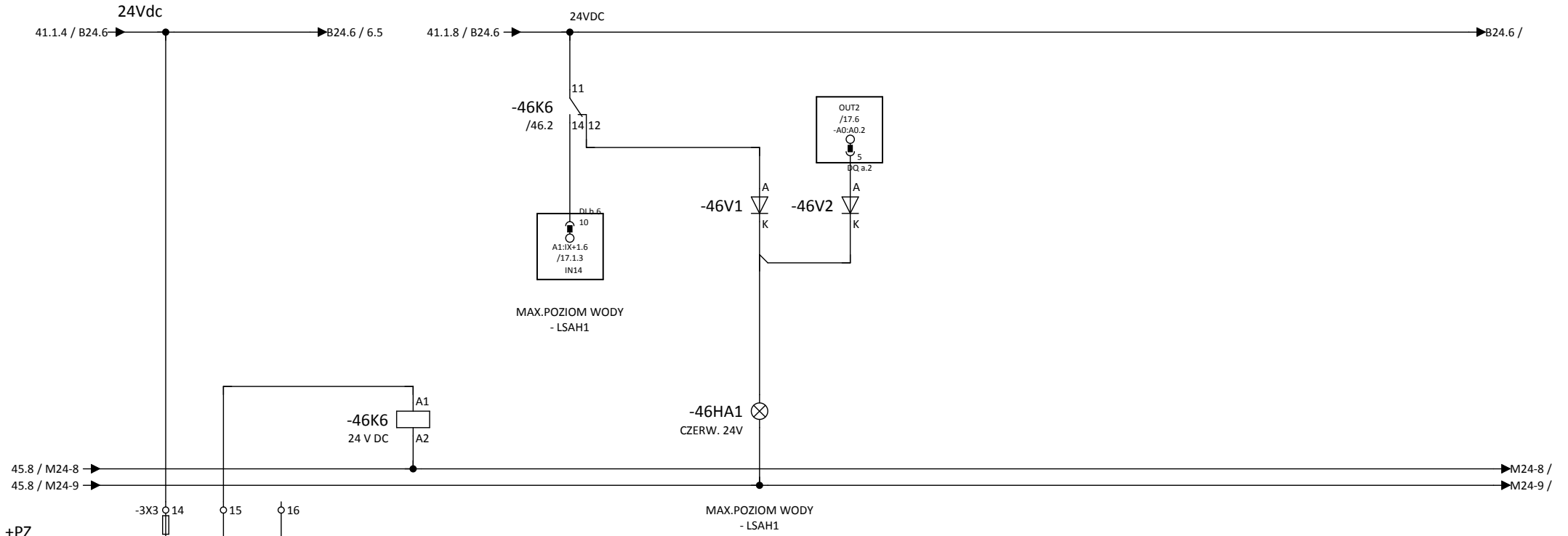

OBIEKT - POMPOWNIĄ ZONIÓWKA



MAX.POZIOM WODY W ZBIORNIKU - LSAH1

POCZĄTEK:	22-11-2017	ZLECENIE:	SEWiK Tatrzańska Grupa Kapitałowa Sp. z o.o.	TEMAT:	Wymiana rozdzielnic przepompowni ścieków "ZONIÓWKA"	OPIS STRONY:	MAX.POZIOM WODY LSAH1	WYKONAWCA:	Firma Inżynierska EnCo Sp.J.	NR PROJEKTU:	APE-03/11/17
OPRACO.:	Dariusz Niezrecki									NR RYSUNKU:	APE-01
DATA:	25-01-2018									URZĄDZENIE /GRUPA U.	LOKAUZ. /GRUPA L.
SPRAW.:										=	+ RZ - 46
REWIZJA											
ZMIANA:											

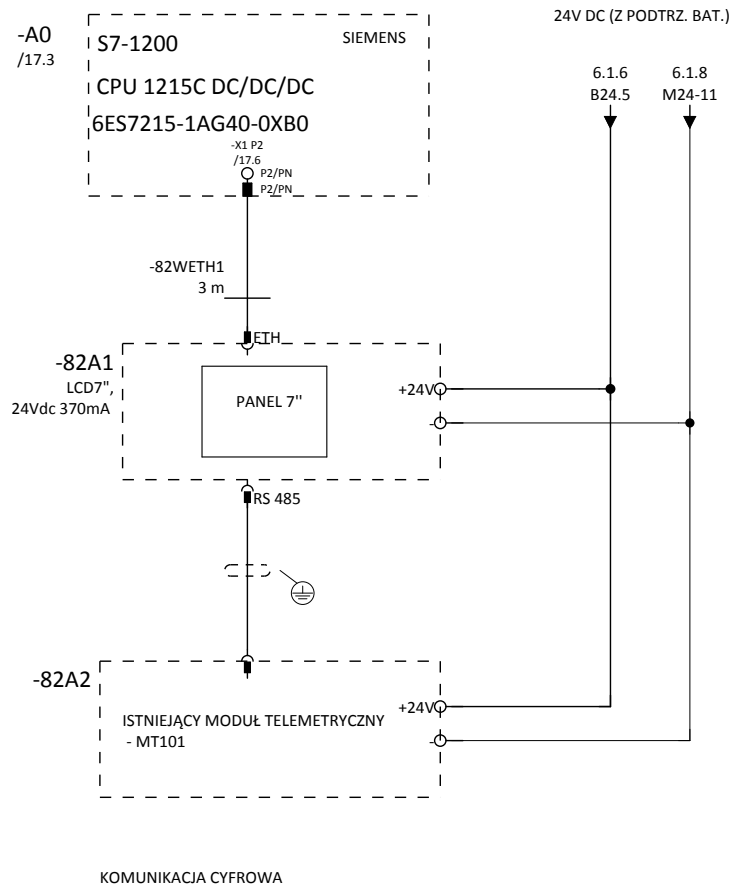

POCZĄTEK:	22-11-2017	ZLECENIE:	SEWiK Tatrzńska Grupa Kapitałowa Sp. z o.o.	TEMAT:	Wymiana rozdzielnic przepompowni ścieków "ZONIÓWKA"	OPIS STRONY:	KOMUNIKACJA CYFORWA Z CENTRALNĄ DYSPOZYTORNIĄ	WYKONAWCA:	Firma Inżynierska EnCo Sp.J.	NR PROJEKTU:	APE-03/11/17	
OPRACO.:	Dariusz Niezrecki									NR RYSUNKU:	APE-01	
DATA:	25-01-2018									URZĄDZENIE /GRUPA U.	LOKAUZ. /GRUPA L.	strona
SPRAW.:										=	+ RZ	- 82
REWIZJA										32-600 OŚWIĘCIM		
ZMIANA:										TEL: +48 33 333 1027		



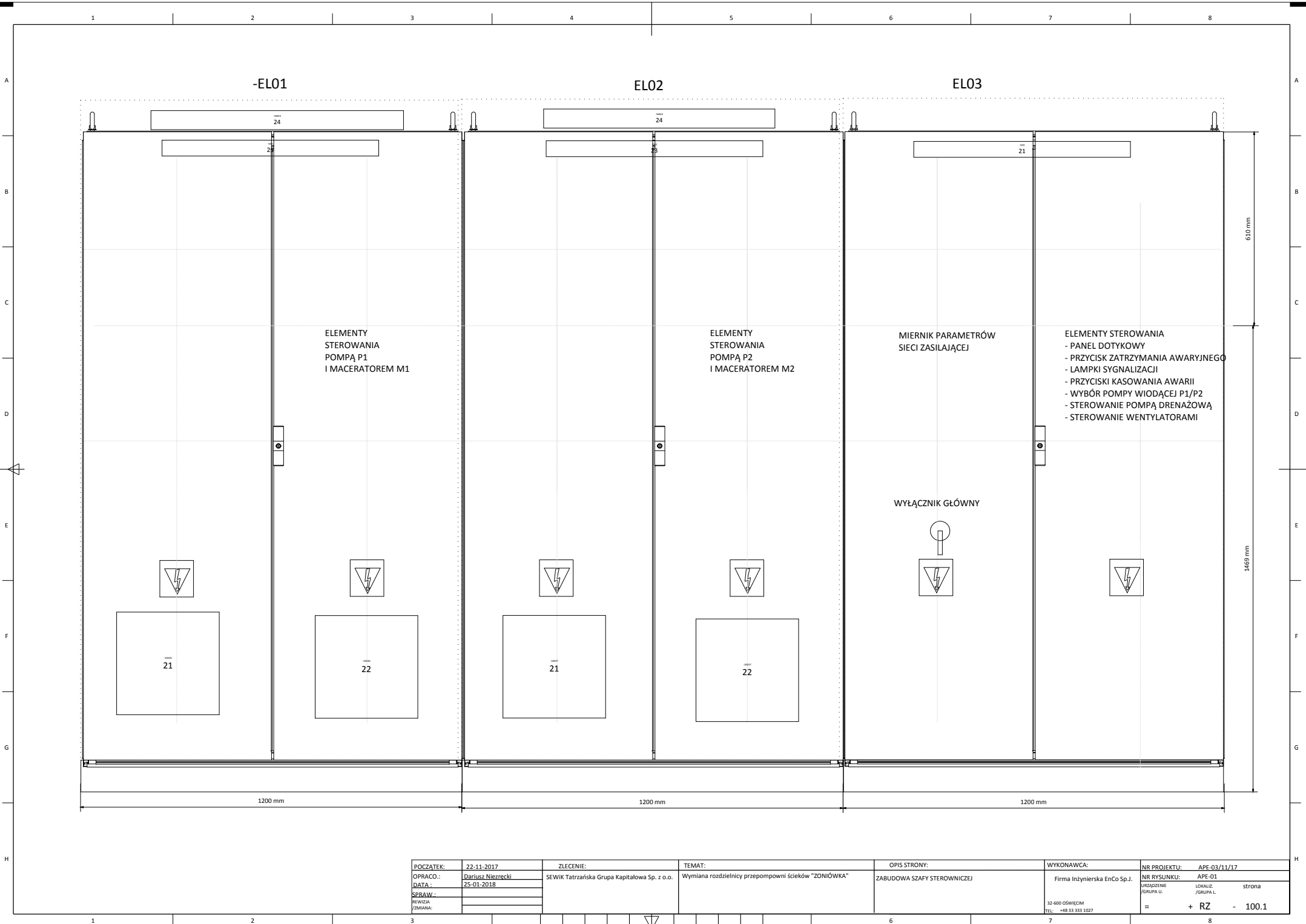

-EL01

EL02

EL03

ELEMENTY  
STEROWANIA  
POMPA P1  
I MACERATOREM M1

ELEMENTY  
STEROWANIA  
POMPA P2  
I MACERATOREM M2

MIERNIK PARAMETRÓW  
SIECI ZASILAJĄCEJ

ELEMENTY STEROWANIA  
- PANEL DOTYKOWY  
- PRZYCISK ZATRZYMANIA AWARYJNEGO  
- LAMPKI SYGNALIZACJI  
- PRZYCISKI KASOWANIA AWARII  
- WYBÓR POMPY WIODĄCEJ P1/P2  
- STEROWANIE POMPA DRENAŻOWĄ  
- STEROWANIE WENTYLATORAMI

WYŁĄCZNIK GŁÓWNY

1200 mm

1200 mm

1200 mm

610 mm

3469 mm

POCZĄTEK:	22-11-2017	ZLECENIE:		TEMAT:		OPIS STRONY:		WYKONAWCA:		NR PROJEKTU:	APE-03/11/17
OPRACO.:	Dariusz Niezrecki		SEWIK Tatrzańska Grupa Kapitałowa Sp. z o.o.		Wymiana rozdzielnic przepompowni ścieków "ZONIÓWKA"	ZABUDOWA SZAFY STEROWNICZEJ		Firma Inżynierska EnCo Sp.J.		NR RYSUNKU:	APE-01
DATA:	25-01-2018							URZĄDZENIE		LOKALIZ.	strona
SPRAWA:								/GRUPA L.		/GRUPA L.	
REWIZJA											
ZMIANA:											
								32-600 OŚWIĘCIM		=	+ RZ - 100.1
								TEL: +48 33 833 3027			

ELO1

ELO2

# ELEMENTY STEROWANIA POMPA P1 I MACERATOREM M1

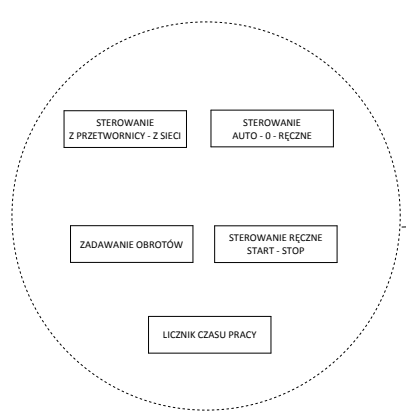

60 mm  
60 mm

610 mm

OBWODY STEROWANIA POMPA P1

OBWODY STEROWANIA MACERATOREM M1

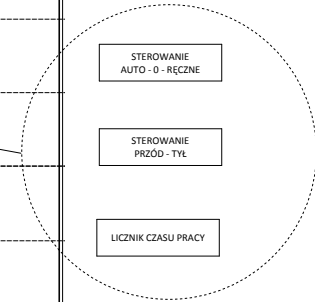
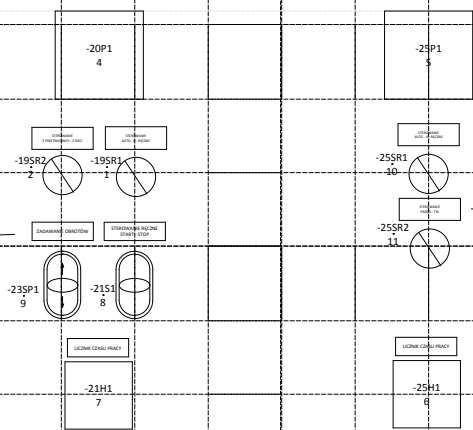

POCZĄTEK:	22-11-2017	ZLECENIE:	SEWIK Tatrzańska Grupa Kapitałowa Sp. z o.o.	TEMAT:	Wymiana rozdzielnic przepompowni ścieków "ZONIÓWKA"	OPIS STRONY:	ZABUDOWA ELEMENTÓW STEROWNICZYCH NA DRZWIACH	WYKONAWCA:	Firma Inżynierska EnCo Sp.J.	NR PROJEKTU:	APE-03/11/17	
OPRACO.:	Dariusz Niezrecki									NR RYSUNKU:	APE-01	
DATA:	25-01-2018									URZĄDZENIE	LOKALIZ.	strona
SPRAWA:										/GRUPA L.		
REWIZJA										=	+ RZ	- 100.2
ZMIANA:												

32-600 OŚWIĘCIM  
TEL: +48 33 833 3027



1  
ELO1

2  
ELO2

7  
ELO3

ELEMENTY  
STEROWANIA  
POMPA P2  
I MACERATOREM M2

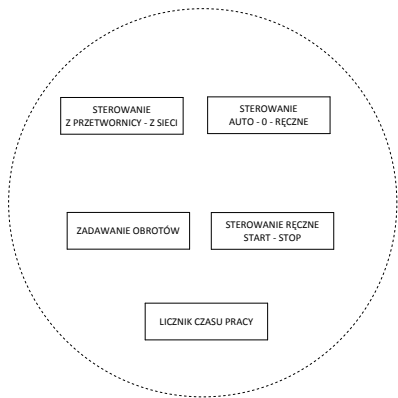

60 mm  
60 mm

60 mm

OBWODY STEROWANIA  
POMPA P2

OBWODY STEROWANIA  
MACERATOREM M2

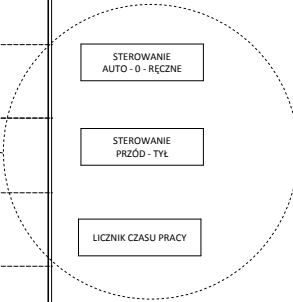
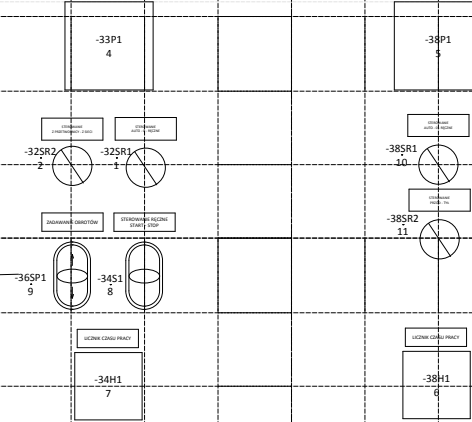

POCZĄTEK:	22-11-2017	ZLECENIE:	SEWIK Tatrzańska Grupa Kapitałowa Sp. z o.o.	TEMAT:	Wymiana rozdzielnic przepompowni ścieków "ZONIÓWKA"	OPIS STRONY:	ZABUDOWA ELEMENTÓW STEROWNICZYCH NA DRZWIACH	WYKONAWCA:	Firma Inżynierska EnCo Sp.J.	NR PROJEKTU:	APE-03/11/17	
OPRACO.:	Dariusz Niezrecki									NR RYSUNKU:	APE-01	
DATA:	25-01-2018									URZĄDZENIE	LOKALIZ.	strona
SPRAW.:										/GRUPA U.	/GRUPA L.	
REWIZJA										=	+ RZ	- 100.3
ZMIANA:												

32-600 OŚWIĘCIM  
TEL: +48 33 833 1027

EL02 EL03

MIERNIK PARAMETRÓW  
SIECI ZASILAJĄCEJ

ELEMENTY STEROWANIA

- PANEL DOTYKOWY
- PRZYCIISK ZATRZYMANIA AWARYJNEGO
- LAMPKI SYGNALIZACJI
- PRZYCISKI KASOWANIA AWARII
- WYBÓR POMPY WIODĄCEJ P1/P2
- STEROWANIE POMPĄ DRENAŻOWĄ
- STEROWANIE WENTYLATORAMI

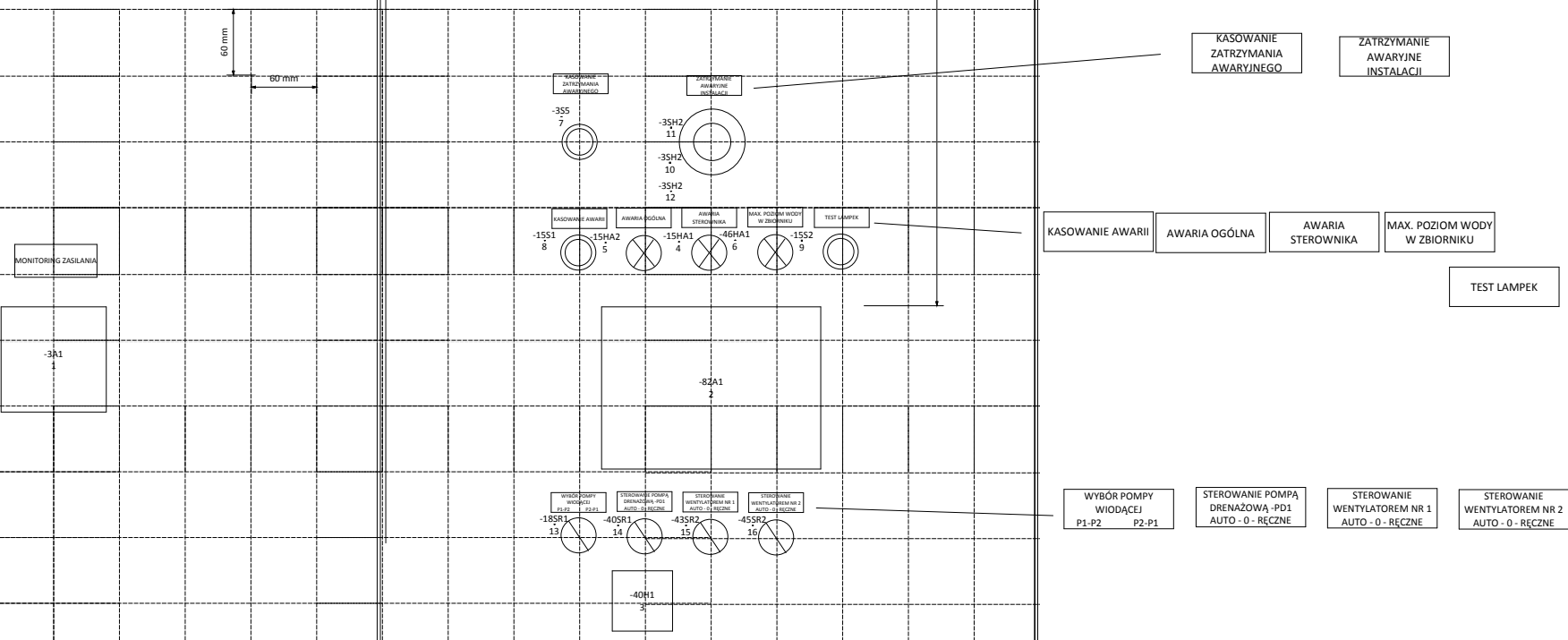

POCZĄTEK:	22-11-2017	ZLECENIE:	SEWIK Tatrzańska Grupa Kapitałowa Sp. z o.o.	TEMAT:	Wymiana rozdzielnic przepompowni ścieków "ZONIÓWKA"	OPIS STRONY:	ZABUDOWA ELEMENTÓW STEROWNICZYCH NA DRZWIACH	WYKONAWCA:	Firma Inżynierska EnCo Sp.J.	NR PROJEKTU:	APE-03/11/17	
OPRACO.:	Dariusz Niezrecki									NR RYSUNKU:	APE-01	
DATA:	25-01-2018									URZĄDZENIE	LOKALIZ.	strona
SPRAW.:										/GRUPA U.	/GRUPA L.	
REWIZJA										=	+ RZ	- 100.4
ZMIANA:												

# Legenda zabudowy

=+RZ-01

Nr pozycji	ozn. aparatu	OPIS	Numer typu
1	-5ST3	TERMOSTAT DO CHŁODZENIA 1NO 0..60C	KTS 011
2	-19KA1	Stycznik pomocniczy	DILA-31(24VDC)
3	-19KA1	3NO+1NC STYKI POM DLA DILM..	DILA-XHI31
4	-19KFU3	Stycznik pomocniczy	DILA-31(24VDC)
5	-19KFU3	3NO+1NC STYKI POM DLA DILM..	DILA-XHI31
6	-19KR2	Stycznik pomocniczy	DILA-31(24VDC)
7	-19KR2	3NO+1NC STYKI POM DLA DILM..	DILA-XHI31
8	-19KS4	Stycznik pomocniczy	DILA-31(24VDC)
9	-19KS4	3NO+1NC STYKI POM DLA DILM..	DILA-XHI31
10	-20F1	ROZŁĄCZNIK BEZPIECZNIKOWY 3P 250A NH1	LTS-250/1/3-R
11	-20F2	ROZŁĄCZNIK BEZPIECZNIKOWY 3P 160A NH00	LTS-160/00/3E-R
12	-20FT1	ZABEZPIECZENIE SILNIKA POMP	P90
14	-20U1	APARAT INSTNIEJĄCY	ISTNIEJĄCY
15	-20KT1	ZABEZP.TERMICZ.	EMT6-DB(230)
16	-21K1	Stycznik, 45kW/400V,AC sterowanie 230V 50/60Hz	DILM95(230V50/60HZ)
17	-21K1	BLOK STYKÓW POM. 2NO 2NC	DILM150-XHI22 (DILM40...170, DILMP 63...200)
18	-21K1	Mechanical interlock for DILM80..150	DILM150-XMV
19	-21K2	Stycznik, 45kW/400V,AC sterowanie 230V 50/60Hz	DILM95(230V50/60HZ)
20	-21K2	BLOK STYKÓW POM. 3NO 1NC	DILM150-XHI31 (DILM40...170, DILMP 63...200)
21	-21K5	Stycznik mocy DILM..	DILM50(230V50HZ)
22	-21K5	BLOK STYKÓW POM. 3NO 1NC	DILM150-XHI31 (DILM40...170, DILMP 63...200)
23	-21K5	Zwora L1/L2/L3 (praca w trybie gwiazda) dla DILM32..65	DILM65-XS1
24	-21K4	Stycznik mocy DILM..	DILM50(230V50HZ)
25	-21K4	Blokada mechaniczna dla DILM40..65	DILM65-XMV
26	-21K4	BLOK STYKÓW POM. 3NO 1NC	DILM150-XHI31 (DILM40...170, DILMP 63...200)

27	-21K3	SD timing relay 24-240V a.c./d.c.	ETR4-51-A
28	-21KP1	Przełącznik interfejsowy - 4P cztery zestyki przelączne.	PIR4-230AC-00LV
29	-21KP2	Przełącznik interfejsowy - 4P cztery zestyki przelączne.	PIR4-230AC-00LV
30	-23KP1	Przełącznik z cewką 24VDC 3 styki przelączne	PIR3-024DC-00LD
31	-25KP1	Przełącznik interfejsowy - 4P cztery zestyki przelączne.	PIR4-230AC-00LV
32	-25KP2	Przełącznik interfejsowy - 4P cztery zestyki przelączne.	PIR4-230AC-00LV
33	-22KO1	przełącznik cewka 24VDC, 1 styk przelączny	PLC-RSC-24DC/21
34	-22KO2	przełącznik cewka 24VDC, 1 styk przelączny	PLC-RSC-24DC/21
35	-22KO3	przełącznik cewka 24VDC, 1 styk przelączny	PLC-RSC-24DC/21
36	-22KO4	przełącznik cewka 24VDC, 1 styk przelączny	PLC-RSC-24DC/21
37	-25KO1	przełącznik cewka 24VDC, 1 styk przelączny	PLC-RSC-24DC/21
38	-25K1	Stycznik mocy DILM..	DILM12-10(230V50HZ)
39	-25K1	3NO+1NC STYKI POM DLA DILM..	DILA-XHI31
40	-25K2	Stycznik mocy DILM..	DILM12-10(230V50HZ)
41	-25K2	3NO+1NC STYKI POM DLA DILM..	DILA-XHI31
42	-25F1	Rozłącznik bezpiecznikowy do wkł. NH000, montaż na szyny Cu 20x5/10 lub 30x5/10	LTS-100/C00/3R
43	-20TL3	PRZEKL.PRĄDOWY 50/5A	ASR 14.3 50/5A
44	-1X1		
45	-1X3		
46	-1X24		
47	-1XE1		
48	-1XPLC		
49	-1XFST		

POCZĄTEK:	22-11-2017	ZLECENIE:	TEMAT:	OPIS STRONY:	WYKONAWCA:	NR PROJEKTU:			
OPRACO.:	Dariusz Niezrecki	SEWiK Tatrzańska Grupa Kapitałowa Sp. z o.o.	Wymiana rozdzielnic przepompowni ścieków "Zornówka"	Legenda szafy sterowniczej : =+RZ-5ST3 - =+RZ-1XFST	Firma Inżynierska EnCo Sp.J.	APR-03/11/17			
DATA :	25-01-2018					URZĄDZENIE /GRUPA U.	LOKAUZ. /GRUPA L.	strona	
SPRAW.:						=	+ RZ	-	101
REWIZJA /ZMIANA:									

# Legenda zabudowy

=+RZ-02

Nr pozycji	ozn. aparatu	OPIS	Numer typu
1	-8TS1	Transformator sterowniczy 1,3 kVA	ST11,3(400/230)
2	-10033	Łącznik szyn 20-30x5/10, szer. 95mm	BBT-CU20-30X5/10-95
3	-8F1	Podstawa bezpiecznikowa 1-bieguny, 32A max	Z-SH/1
4	-32KA1	Stycznik pomocniczy	DILA-31(24VDC)
5	-32KA1	3NO+1NC STYKI POM DLA DILM..	DILA-XHI31
6	-32KFU1	Stycznik pomocniczy	DILA-31(24VDC)
7	-32KFU1	3NO+1NC STYKI POM DLA DILM..	DILA-XHI31
8	-32KR1	Stycznik pomocniczy	DILA-31(24VDC)
9	-32KR1	3NO+1NC STYKI POM DLA DILM..	DILA-XHI31
10	-32KS1	Stycznik pomocniczy	DILA-31(24VDC)
11	-32KS1	3NO+1NC STYKI POM DLA DILM..	DILA-XHI31
12	-33KT1	ZABEZP.TERMICZ.	EMT6-DB(230)
13	-33FT1	ZABEZPIECZENIE SILNIKA POMP	P90
15	-33F2	ROZŁĄCZNIK BEZPIECZNIKOWY 3P 160A NH00	LTS-160/00/3E-R
16	-33F1	ROZŁĄCZNIK BEZPIECZNIKOWY 3P 250A NH1	LTS-250/1/3-R
17	-38F1	Rozłącznik bezpiecznikowy do wkł. NH000, montaż na szyny Cu 20x5/10 lub 30x5/10	LTS-100/C00/3R
18	-34K1	Stycznik, 45kW/400V,AC sterowanie 230V 50/60Hz	DILM95(230V50/60HZ)
19	-34K1	BLOK STYKÓW POM. 2NO 2NC	DILM150-XHI22 (DILM40...170, DILMP 63...200)
20	-34K1	Mechanical interlock for DILM80..150	DILM150-XMV
21	-34K2	Stycznik, 45kW/400V,AC sterowanie 230V 50/60Hz	DILM95(230V50/60HZ)
22	-34K2	BLOK STYKÓW POM. 3NO 1NC	DILM150-XHI31 (DILM40...170, DILMP 63...200)
23	-38KP1	Przełącznik interfejsowy - 4P cztery zestyki przelączne.	PIR4-230AC-00LV
24	-38KP2	Przełącznik interfejsowy - 4P cztery zestyki przelączne.	PIR4-230AC-00LV
25	-38KO1	przełącznik cewka 24VDC, 1 styk przelączny	PLC-RSC-24DC/21
26	-38K1	Stycznik mocy DILM..	DILM12-10(230V50HZ)

27	-38K1	3NO+1NC STYKI POM DLA DILM..	DILA-XHI31
28	-38K2	Stycznik mocy DILM..	DILM12-10(230V50HZ)
29	-38K2	3NO+1NC STYKI POM DLA DILM..	DILA-XHI31
30	-34K5	Stycznik mocy DILM..	DILM50(230V50HZ)
31	-34K5	BLOK STYKÓW POM. 3NO 1NC	DILM150-XHI31 (DILM40...170, DILMP 63...200)
32	-34K5	Zwora L1/L2/L3 (praca w trybie gwiazda) dla DILM32..65	DILM65-XS1
33	-34K4	Stycznik mocy DILM..	DILM50(230V50HZ)
34	-34K4	Blokada mechaniczna dla DILM40..65	DILM65-XMV
35	-34K4	BLOK STYKÓW POM. 3NO 1NC	DILM150-XHI31 (DILM40...170, DILMP 63...200)
36	-34K3	SD timing relay 24-240V a.c./d.c.	ETR4-51-A
37	-34KP1	Przełącznik interfejsowy - 4P cztery zestyki przelączne.	PIR4-230AC-00LV
38	-34KP2	Przełącznik interfejsowy - 4P cztery zestyki przelączne.	PIR4-230AC-00LV
39	-36KP1	Przełącznik z cewką 24VDC 3 styki przelączne	PIR3-024DC-00LD
40	-35KO1	przełącznik cewka 24VDC, 1 styk przelączny	PLC-RSC-24DC/21
41	-35KO2	przełącznik cewka 24VDC, 1 styk przelączny	PLC-RSC-24DC/21
42	-35KO3	przełącznik cewka 24VDC, 1 styk przelączny	PLC-RSC-24DC/21
43	-35KO4	przełącznik cewka 24VDC, 1 styk przelączny	PLC-RSC-24DC/21
44	-33U1	APARAT INSTNIEJĄCY	ISTNIEJĄCY
45	-33TL3	PRZEKL.PRĄDOWY 50/5A	ASR 14.3 50/5A
46	-5ST4	TERMOSTAT DO CHŁODZENIA 1NO 0..60C	KTS 011
47	-2X1		
48	-2X3		
49	-2X24		
50	-2XE1		
51	-2XPLC		
52	-2XFST		

POCZĄTEK:	22-11-2017	ZLECENIE:	TEMAT:	OPIS STRONY:	WYKONAWCA:	NR PROJEKTU:		
OPRACO.:	Dariusz Niezrecki	SEWiK Tatrzańska Grupa Kapitałowa Sp. z o.o.	Wymiana rozdzielnic przepompowni ścieków "ZONOWKA"	Legenda szafy sterowniczej : =+RZ-8TS1 - =+RZ-2XFST	Firma Inżynierska EnCo Sp.J.	APR-03/11/17		
DATA :	25-01-2018					NR RYSUNKU:		
SPRAW.:						URZĄDZENIE /GRUPA U.	LOKALIZ. /GRUPA L.	strona
REWIZJA						=	+ RZ	-
ZMIANA:								

0	1	2	3	4	5	6	7	8	9
---	---	---	---	---	---	---	---	---	---

# Legenda zabudowy

=+RZ-03

Nr pozycji	ozn. aparatu	OPIS	Numer typu
1	-3TL1	PRZEKŁADNIK PRĄDOWY 400/5A kl.1, 2,5VA	ASK54.1 400/5A
2	-3TL2	PRZEKŁADNIK PRĄDOWY 400/5A kl.1, 2,5VA	ASK54.1 400/5A
3	-3TL3	PRZEKŁADNIK PRĄDOWY 400/5A kl.1, 2,5VA	ASK54.1 400/5A
4	-3F1	ROZŁĄCZNIK BEZPIECZNIKOWY D02/D01 DO MONTAŻU NA SYSTEMIE SZYN ROZDZIELCZYM	DSL-60/183-5
5	-5F1	Wył.różnic.prądowy 40A 30mA TYP A	CFI6-40/4/003 A
6	-8FI2	WYŁĄCZNIK RÓŻNIC.6A/0,03A NA PRĄD PULSACYJNY	CKN6-6/1/N/C/003-A
7	-3KB1	Przełącznik wyłącznika awaryjnego	PSR-SCP- 24UC/ESL4/3X1/1X2/B
8	-3KU1	Przełącznik kontroli napięcia 300..500V AC 50,60Hz	EMRS-AW500-1-D
9	-5F1	ROZŁĄCZNIK BEZPIECZNIKOWY D02/D01 DO MONTAŻU NA SYSTEMIE SZYN ROZDZIELCZYM	DSL-60/183-5
10	-5F2	ROZŁĄCZNIK BEZPIECZNIKOWY D02/D01 DO MONTAŻU NA SYSTEMIE SZYN ROZDZIELCZYM	DSL-60/183-5
11	-6A1	Moduł ładowania baterii	DR-UPS40
12	-3AX24		
13	-3BX24		
14	-5F3	ROZŁĄCZNIK BEZPIECZNIKOWY D02/D01 DO MONTAŻU NA SYSTEMIE SZYN ROZDZIELCZYM	DSL-60/183-5
15	-5FI3	Wył.różnic.prądowy 40A 30mA TYP A	CFI6-40/4/003 A
16	-6G1	ZASILACZ 24VDC 10A	TRIO-PS/1AC/24DC/10
17	-6G2	ZASILACZ 24VDC 10A	TRIO-PS/1AC/24DC/10
18	-6F1	WYŁĄCZNIK 10A ch.B	CLS6-B10/1N
19	-6F2	WYŁĄCZNIK 10A ch.B	CLS6-B10/1N
20	-3XM		
21	-3X3		
22	-3X75		
23	-3XB		
24	-6BAT1	AKUMULATOR 12V/7 Ah	12V/7 Ah
25	-3F1	OPRAWKA BEZPIECZNIK. E18 DLA D02	K02

26	-3F1	OPRAWKA BEZPIECZNIK. E18 DLA D02	K02
27	-3F1	OPRAWKA BEZPIECZNIK. E18 DLA D02	K02
28	-5F3	OPRAWKA BEZPIECZNIK. E18 DLA D02	K02
29	-5F3	OPRAWKA BEZPIECZNIK. E18 DLA D02	K02
30	-5F3	OPRAWKA BEZPIECZNIK. E18 DLA D02	K02
31	-5F1	OPRAWKA BEZPIECZNIK. E18 DLA D02	K02
32	-5F1	OPRAWKA BEZPIECZNIK. E18 DLA D02	K02
33	-5F1	OPRAWKA BEZPIECZNIK. E18 DLA D02	K02
34	-5F2	OPRAWKA BEZPIECZNIK. E18 DLA D02	K02
35	-5F2	OPRAWKA BEZPIECZNIK. E18 DLA D02	K02
36	-5F2	OPRAWKA BEZPIECZNIK. E18 DLA D02	K02
37	-10024	Busbar adapter 54mm 2TS empty module	BBA4/2TS-L
38	-10025	Busbar adapter 54mm 2TS empty module	BBA4/2TS-L
39	-10034	Łącznik szyn 20-30x5/10, szer. 95mm	BBT-CU20-30X5/10-95
40	-3XT	Listwy zaciskowe przepustowe	UTME 6
41	-3XT	Listwy zaciskowe przepustowe	UTME 6
42	-3XT	Listwy zaciskowe przepustowe	UTME 6
43	-3XT	Listwy zaciskowe przepustowe	UTME 6
44	-3XT	Listwy zaciskowe przepustowe	UTME 6
45	-3XT	Listwy zaciskowe przepustowe	UTME 6
47	-3XT	Trzymacz końcowy	CLIPFIX 35
48	-3XT	Trzymacz końcowy	CLIPFIX 35
49	-3F01	SV Bezpiecznikowy rozłącznik mocy NH rozm. 2, 400 A, 690 V, 3-bieg., śruba M10	SV.9343210
50	-3Q01	Ręczny ęcny 3-polowy przełącznik zasilania	SIRCOVER AC - 3P 400A
51	-4F1	ROZŁĄCZNIK BEZPIECZNIKOWY D02/D01 DO MONTAŻU NA SYSTEMIE SZYN ROZDZIELCZYM	DSL-60/183-5
52	-4F2	ROZŁĄCZNIK BEZPIECZNIKOWY D02/D01 DO MONTAŻU NA SYSTEMIE SZYN ROZDZIELCZYM	DSL-60/183-5
53	-4F1	OPRAWKA BEZPIECZNIK. E18 DLA D02	K02
54	-4F1	OPRAWKA BEZPIECZNIK. E18 DLA D02	K02

POCZĄTEK:	22-11-2017	ZLECENIE:	SEWiK Tatrzańska Grupa Kapitałowa Sp. z o.o.	TEMAT:	Wymiana rozdzielnic przepompowni ścieków "Zonowka"	OPIS STRONY:	Legenda szafy sterowniczej : =+RZ-3TL1 - =+RZ-4F1	WYKONAWCA:	Firma Inżynierska EnCo Sp.J.	NR PROJEKTU:	APE-03/11/17
OPRACO.:	Dariusz Niezrecki									NR RYSUNKU:	
DATA:	25-01-2018									URZĄDZENIE /GRUPA U.	LOKAUZ. /GRUPA L.
SPRAW.:											strona
REWIZJA											
ZMIANA:											
								32-600 OŚWIĘCIM TEL: +48 33 333 1027		=	+ RZ - 103

0	1	2	3	4	5	6	7	8	9
---	---	---	---	---	---	---	---	---	---

# Legenda zabudowy

=+RZ-03

Nr pozycji	ozn. aparatu	OPIS	Numer typu
55	-4F1	OPRAWKA BEZPIECZNIK. E18 DLA D02	K02
56	-4F2	OPRAWKA BEZPIECZNIK. E18 DLA D02	K02
57	-4F2	OPRAWKA BEZPIECZNIK. E18 DLA D02	K02
58	-4F2	OPRAWKA BEZPIECZNIK. E18 DLA D02	K02
59	-FSP1	ROZŁĄCZNIK BEZPIECZNIKOWY 3P 160A NH00	LTS-160/00/3E-R
60	-FSP2	KOMPAKTOWY, KOMBINOWANY (T1+T2), OGRANICZNIK PRZEPIĘĆ DO SIECI TNC 230/400V	DSH TNC 255
61	-5F4	WYŁĄCZNIK 6A	CLS6-6/1N
62	-5F4	styk pomocniczy do CLS6, CKN6,FAZ,PKNM,Z-MS 1zw+1roz	Z-AHK
63	-5F5	WYŁĄCZNIK 6A	CLS6-6/1N
64	-5F6	WYŁĄCZNIK 16A	CLS6-C16/1N
65	-5F6	styk pomocniczy do CLS6, CKN6,FAZ,PKNM,Z-MS 1zw+1roz	Z-AHK
66	-8Q1	SAMOCZYNNY WYŁ. TRAFO. PKZM0...T	PKZM0-6,3-T
67	-9F1	WYŁĄCZNIK 16A	CLS6-C16/3N
68	-10F1	WYŁĄCZNIK 16A	CLS6-C16/1N
69	-10F2	WYŁĄCZNIK 16A	CLS6-C16/1N
70	-10F3	WYŁĄCZNIK 10A	CLS6-C10/1N
71	-11F1	WYŁĄCZNIK 10A	CLS6-C10/1N
72	-11F2	WYŁĄCZNIK 16A	CLS6-C16/1N
73	-11F3	WYŁĄCZNIK 16A	CLS6-C16/1N
74	-11F4	WYŁĄCZNIK 20A	CLS6-C20/1N
75	-11F5	WYŁĄCZNIK 10A	CLS6-C10/1N
76	-11F6	WYŁĄCZNIK 10A	CLS6-C10/1N
77	-12F1	WYŁĄCZNIK 6A	CLS6-6/1N
78	-15K01	przełącznik cewka 24VDC, 1 styk przelączny	PLC-RSC-24DC/21
79	-15K02	Przełącznik z cewką 24VDC 3 styki przelączne	PIR3-024DC-00LD

80	-15K1	Stycznik pomocniczy	DILA-22(24VDC)
81	-15K1	Styki pomocnicze	DILA-XH104
83	-39F1	Rozłącznik bezpiecznikowy do wkł. NH000, montaż na szyny Cu 20x5/10 lub 30x5/10	LTS-100/C00/3R
84	-31K1	przełącznik cewka 24VDC, 1 styk przelączny	PLC-RSC-24DC/21
85	-41K01	przełącznik cewka 24VDC, 1 styk przelączny	PLC-RSC-24DC/21
86	-43K01	przełącznik cewka 24VDC, 1 styk przelączny	PLC-RSC-24DC/21
87	-45K02	przełącznik cewka 24VDC, 1 styk przelączny	PLC-RSC-24DC/21
88	-40KP1	Przełącznik interfejsowy - 4P cztery zestyki przelączne.	PIR4-230AC-00LV
89	-40KP2	Przełącznik interfejsowy - 4P cztery zestyki przelączne.	PIR4-230AC-00LV
90	-43KP1	Przełącznik interfejsowy - 4P cztery zestyki przelączne.	PIR4-230AC-00LV
91	-45KP1	Przełącznik interfejsowy - 4P cztery zestyki przelączne.	PIR4-230AC-00LV
92	-40K1	Stycznik mocy DILM..	DILM12-10(230V50HZ)
93	-40K1	3NO+1NC STYKI POM DLA DILM..	DILA-XH131
94	-41K1	Przełącznik interfejsowy - 4P cztery zestyki przelączne	PIR4-024DC-00LD
95	-43K1	Stycznik mocy DILM..	DILM12-10(230V50HZ)
96	-45K1	Stycznik mocy DILM..	DILM12-10(230V50HZ)
97	-46K6	Przełącznik interfejsowy - 4P cztery zestyki przelączne	PIR4-024DC-00LD
98	-12T1	Transformator izolacyjny 230/24V 130VA IP20	FR84B (230/24V 130VA)
99	-29XFU1	Urządzenie z ochroną przepięciową	TT-2-PE-M-24DC
100	-6FB1	Rozłącznik bezpiecznikowy dla wkładki bezp. G/C (10,3x38)	UK 10,3-HESI
101	-30K1	przełącznik cewka 24VDC, 1 styk przelączny	PLC-RSC-24DC/21
102	-3N	BLOK ROZDZIELCZY 1xBIEGUN Cu-200A, Al-160A	OJL 200 (VG03-0006)
103	-42Q1	SAMOCZYNNY WYŁ. SILNIKOWY PKZM0	PKZM0-4
104	-42Q1	STYK POM. NO/NC	NHI-E-11PKZ0
105	-44Q1	SAMOCZYNNY WYŁ. SILNIKOWY PKZM0	PKZM0-4
106	-44Q1	STYK POM. NO/NC	NHI-E-11PKZ0
107	-3X1		
108	-3X2		

POCZĄTEK:	22-11-2017	ZLECENIE:	SEWiK Tatrzańska Grupa Kapitałowa Sp. z o.o.	TEMAT:	Wymiana rozdzielnic przepompowni ścieków "ZONOWKA"	OPIS STRONY:	Legenda szafy sterowniczej : =+RZ-4F1 - =+RZ-3X2	WYKONAWCA:	Firma Inżynierska EnCo Sp.J.	NR PROJEKTU:	APE-03/11/17
OPRACO.:	Dariusz Niezrecki									NR RYSUNKU:	
DATA:	25-01-2018									URZĄDZENIE /GRUPA U.	LOKALIZ. /GRUPA L.
SPRAW.:											strona
REWIZJA										=	+ RZ - 103.1
ZMIANA:											

32-600 OŚWIĘCIM  
TEL: +48 33 333 1027

# Legenda zabudowy

=+RZ-03

Nr pozycji	ozn. aparatu	OPIS	Numer typu
109	-3XE1		
110	-3XPLC		
111	-3XFST		
112	-3XTS		
113	-3XzP		
114	-3X24.PLC		
115	-A0	CPU 1215C, DC/DC/DC, 14DI/10DO/2AI/2AO	6ES7215-1AG40-0XB0
116	-A1	DIGITAL I/O SM 1223, 16DI/16DO	6ES7223-1BL32-0XB0
117	-A2	DIGITAL INPUT SM 1221, 16DI, 24V DC	6ES7221-1BH32-0XB0
118	-A3	ANALOG INPUT SM 1231, 8AI	6ES7231-4HF32-0XB0
119	-82A2	APARAT INSTNIEJACY	ISTNIEJACY
120	-41K2	Przełącznik interfejsowy - 4P cztery zestyki przełączne	PIR4-024DC-00LD

POCZĄTEK:	22-11-2017	ZLECENIE:	SEWiK Tatrzańska Grupa Kapitałowa Sp. z o.o.	TEMAT:	Wymiana rozdzielnic przepompowni ścieków 'Zornówka'	OPIS STRONY:	Legenda szafy sterowniczej : =+RZ-3XE1 - =+RZ-41K2	WYKONAWCA:	Firma Inżynierska EnCo Sp.J.	NR PROJEKTU:	APE-03/11/17
OPRACO.:	Dariusz Niezrecki									NR RYSUNKU:	
DATA:	25-01-2018									URZĄDZENIE /GRUPA U.	LOKAUZ /GRUPA L.
SPRAW.:										=	+ RZ
REWIZJA											- 103.2
ZMIANA:											

# Legenda zabudowy

=+RZ-EL01

Nr pozycji	ozn. aparatu	OPIS	Numer typu
1	-19SR1	NAPĘD PRZEŁ. 3POL.BEZ SAMOPOWRO.	M22-WRK3
2	-19SR2	NAPĘD PRZEŁ. 2POL.BEZ SAMOPOWRO.	M22-WKV
4	-20P1	AMPEROMIERZ DO WSPÓŁPRACY Z PRZEKŁADNIKIEM 5/50A, podziałka skali 1,73 * prąd pomiar. 0-100A przec. 200A	EA17 5/50 wyk. specjalne
5	-25P1	amperomierz zakres/podziałka=0..15A	EA17
6	-25H1	LICZNIK CZASU PRACY, NAPIĘCIE ZASILANIA 230V 50Hz	HK46 R55 230/50Hz
7	-21H1	LICZNIK CZASU PRACY, NAPIĘCIE ZASILANIA 230V 50Hz	HK46 R55 230/50Hz
8	-21S1	NAPĘD-PRZYCISK PODWÓJNY START/STOP	M22-DDL-GR-GB1/GB0
9	-23SP1	NAPĘD-PRZYCISK PODWÓJNY ^ \ V	M22-DDL-S-X7/X7
10	-25SR1	NAPĘD PRZEŁ. 3POL.BEZ SAMOPOWRO.	M22-WRK3
11	-25SR2	NAPĘD PRZEŁ. 2POL.BEZ SAMOPOWRO.	M22-WKV
21	-10036	KRATKA WENTYLACYJNA	3326207
22	-10036	KRATKA WENTYLACYJNA	3326207
23	-5H1	lampa 682mm,18W,100-240V, z przełącznikiem pozycji drzwi	4139190
24	-5MV3	Wentylator dachowy RAL 7035	3149007

POCZĄTEK:	22-11-2017	ZLECENIE:	SEWiK Tatrzańska Grupa Kapitałowa Sp. z o.o.	TEMAT:	Wymiana rozdzielnic przepompowni ścieków "ZONOWKA"	OPIS STRONY:	Legenda szafy sterowniczej : =+RZ-19SR1 - =+RZ-5MV3	WYKONAWCA:	Firma Inżynierska EnCo Sp.J.	NR PROJEKTU:	APE-03/11/17
OPRACO.:	Dariusz Niezrecki									NR RYSUNKU:	
DATA:	25-01-2018									URZĄDZENIE /GRUPA U.	LOKAUZ /GRUPA L.
SPRAW.:										=	+ RZ
REWIZJA										-	104
ZMIANA:											



# Legenda zabudowy

=+RZ-EL02

Nr pozycji	ozn. aparatu	OPIS	Numer typu
1	-32SR1	NAPĘD PRZEŁ. 3POL.BEZ.SAMOPOWRO.	M22-WRK3
2	-32SR2	NAPĘD PRZEŁ. 2POL.BEZ.SAMOPOWRO.	M22-WKV
4	-33P1	AMPEROMIERZ DO WSPÓŁPRACY Z PRZEKŁADNIKIEM 5/50A, podziałka skali 1,73 * prąd pomiar. 0-100A przec. 200A	EA17 5/50 wyk. specjalne
5	-38P1	amperomierz zakres/podziałka=0..15A	EA17
6	-38H1	LICZNIK CZASU PRACY, NAPIĘCIE ZASILANIA 230V 50Hz	HK46 R55 230/50Hz
7	-34H1	LICZNIK CZASU PRACY, NAPIĘCIE ZASILANIA 230V 50Hz	HK46 R55 230/50Hz
8	-34S1	NAPĘD-PRZYCIŚK PODWÓJNY START/STOP	M22-DDL-GR-GB1/GB0
9	-36SP1	NAPĘD-PRZYCIŚK PODWÓJNY ^ \ V	M22-DDL-S-X7/X7
10	-38SR1	NAPĘD PRZEŁ. 3POL.BEZ.SAMOPOWRO.	M22-WRK3
11	-38SR2	NAPĘD PRZEŁ. 2POL.BEZ.SAMOPOWRO.	M22-WKV
21	-10037	KRATKA WENTYLACYJNA	3326207
22	-10037	KRATKA WENTYLACYJNA	3326207
23	-5H2	lampa 682mm,18W,100-240V, z przełącznikiem pozycji drzwi	4139190
24	-5MV4	Wentylator dachowy RAL 7035	3149007

POCZĄTEK:	22-11-2017	ZLECENIE:	SEWiK Tatrzańska Grupa Kapitałowa Sp. z o.o.	TEMAT:	Wymiana rozdzielnic przepompowni ścieków "ZONOWKA"	OPIS STRONY:	Legenda szafy sterowniczej : =+RZ-32SR1 - =+RZ-5MV4	WYKONAWCA:	Firma Inżynierska EnCo Sp.J.	NR PROJEKTU:	APE-03/11/17
OPRACO.:	Dariusz Niezrecki									URZĄDZENIE /GRUPA U.	LOKAUZ /GRUPA L.
DATA:	25-01-2018										strona
SPRAW.:											
REWIZJA											
ZMIANA:											
								32-600 OŚWIĘCIM TEL: +48 33 333 1027		=	+ RZ - 105

# Legenda zabudowy

=+RZ-EL03

Nr pozycji	ozn. aparatu	OPIS	Numer typu
1	-3A1	ANALIZATOR SIECI ZASILAJĄCEJ	DIRIS A20
2	-82A1	PANEL 7" ZASIL. 24Vdc,	MT8071iE
3	-40H1	LICZNIK CZASU PRACY, NAPIĘCIE ZASILANIA 230V 50Hz	HK46 R55 230/50Hz
4	-15HA1	LED CZERWONY	M22-LED-R
5	-15HA2	LED CZERWONY	M22-LED-R
6	-46HA1	LED CZERWONY	M22-LED-R
7	-3S5	PRZYCISK Z SAMOPOWROTEM NIEBIESKI/P.TYTANOWY	M22-D-B
8	-15S1	PRZYCISK Z SAMOPOWROTEM NIEBIESKI/P.TYTANOWY	M22-D-B
9	-15S2	PRZYCISK CZARNY-NAPĘD BEZ/Z SAMOPOWROTEM	M22-DR-S
10	-3SH2	Napęd przycisku bezpieczeństwa z podświetleniem LED	M22-PVL
11	-3SH2	Pierścień osłaniający przycisk bezpieczeństwa	M22-XGPV
12	-3SH2	LED CZERWONY	M22-LED-R
13	-18SR1	NAPĘD PRZEL. 2POL.BEZ SAMOPOWRO.	M22-WKV
14	-40SR1	NAPĘD PRZEL. 3POL.BEZ SAMOPOWRO.	M22-WRK3
15	-43SR2	PRZELĄCZNIK 1-O-2	M22-WRK3/K20
16	-45SR2	PRZELĄCZNIK 1-O-2	M22-WRK3/K20
21	-5H3	lampa 682mm,18W,100-240V, z przełącznikiem pozycji drzwi	4139190

POCZĄTEK:	22-11-2017	ZLECENIE:	SEWiK Tatrzńska Grupa Kapitałowa Sp. z o.o.	TEMAT:	Wymiana rozdzielnic przepompowni ścieków "Zornówka"	OPIS STRONY:	Legenda szafy sterowniczej : =+RZ-3A1 - =+RZ-5H3	WYKONAWCA:	Firma Inżynierska EnCo Sp.J.	NR PROJEKTU:	APE-03/11/17
OPRACO.:	Dariusz Niezrecki									URZĄDZENIE /GRUPA U.	LOKAUZ. /GRUPA L.
DATA:	25-01-2018										strona
SPRAW.:											
REWIZJA											
ZMIANA:											
								32-600 OŚWIĘCIM TEL: +48 33 333 1027		=	+ RZ - 106

OZNACZENIE LOKALIZACJI:

**+MONTAŻ**

OPIS LOKALIZACJI:

**ZESTAWIENIA DO MONTAŻU**

UKŁAD SIECI ZASILAJĄCEJ: TN-C-S 230/400V AC 50Hz

NAPIĘCIE STEROWNICZE: 230 AC 50Hz / 24VDC

Uwagi:

- Długości kabli są szacunkowe, zalecana wizyta wykonawcy na obiekcie w celu wykonania obmiarów
- Długości tras kablowych są szacunkow, zalecana wizyta wykonawcy na obiekcie w celu wykonania obmiarów

JEDNOZNACZNĄ IDENTYFIKACJĘ APARATÓW UZYSKUJE SIĘ PRZEZ WYRÓŻNIK (OZNACZENIE) LOKALIZACJI. WYRÓŻNIK TEN POPRZEDZA SYMBOL" + " .  
 +28.S1-F1 OZNACZA WYŁĄCZNIK F1 ZAMONTOWANY W SZAFIE 28.S1

POCZĄTEK:	22-11-2017	ZLECENIE:	SEWiK Tatrzańska Grupa Kapitałowa Sp. z o.o.	TEMAT:	Wymiana rozdzielnicy przepompowni ścieków " <del>ZONOWKA</del> "	OPIS STRONY:	STRONA INFORMACYJNA	WYKONAWCA:	Firma Inżynierska EnCo Sp.J.	NR PROJEKTU:	APE-03/11/17
OPRACO.:	Dariusz Niezrecki									NR RYSUNKU:	APE-01
DATA:	25-01-2018									URZĄDZENIE /GRUPA U.	LOKAUZ /GRUPA L.
SPRAW.:											strona
REWIZJA											
ZMIANA:											
								32-600 OŚWIĘCIM TEL: +48 33 333 1027		=	<b>+ MONTAŻ - 1</b>

### Listwa =+RZ-3AX24

Cele zewnętrzne

Cele wewnętrzne

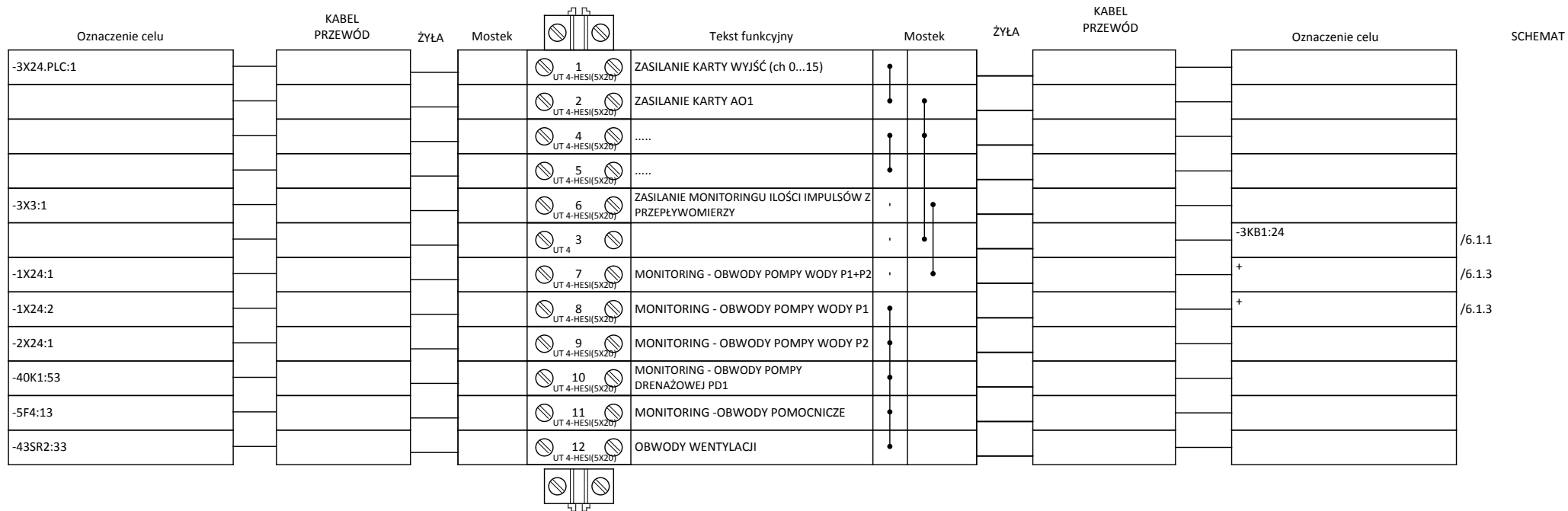

POCZĄTEK:	22-11-2017	ZLECENIE:	Wymiana rozdzielnic przepompowni ścieków "Zonówka"	OPIS STRONY:	Plan zacisków =+RZ-3AX24	WYKONAWCA:	Firma Inżynierska EnCo Sp.J.	NR PROJEKTU:	APE-03/11/17	
OPRACO.:	Dariusz Niezrecki	SEWiK Tatrzańska Grupa Kapitałowa Sp. z o.o.						NR RYSUNKU:		
DATA:	25-01-2018							URZĄDZENIE /GRUPA U.	LOKAUZ /GRUPA L.	strona
SPRAW.:								=	+ MONTAŻ -	2
REWIZJA										
ZMIANA:										

### Listwa =+RZ-3BX24

Cele zewnętrzne

Cele wewnętrzne

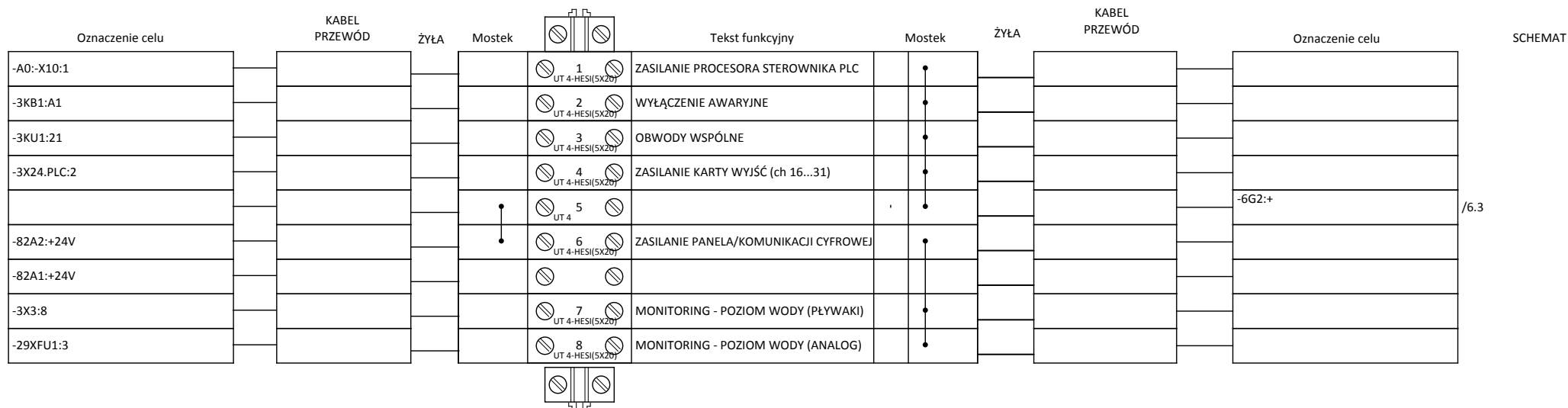

POCZĄTEK:	22-11-2017	ZLECENIE:	SEWiK Tatrzańska Grupa Kapitałowa Sp. z o.o.	TEMAT:	Wymiana rozdzielnic przepompowni ścieków "Zornówka"	OPIS STRONY:	Plan zacisków =+RZ-3BX24	WYKONAWCA:	Firma Inżynierska EnCo Sp.J.	NR PROJEKTU:	APE-03/11/17
OPRACO.:	Dariusz Niezrecki									URZĄDZENIE /GRUPA U.	LOKAUZ /GRUPA L.
DATA:	25-01-2018										strona
SPRAW.:											
REWIZJA											
ZMIANA:											
								32-600 OŚWIĘCIM TEL: +48 33 333 1027		=	+ MONTAŻ - 3



Listwa  
 =+RZ-1X3

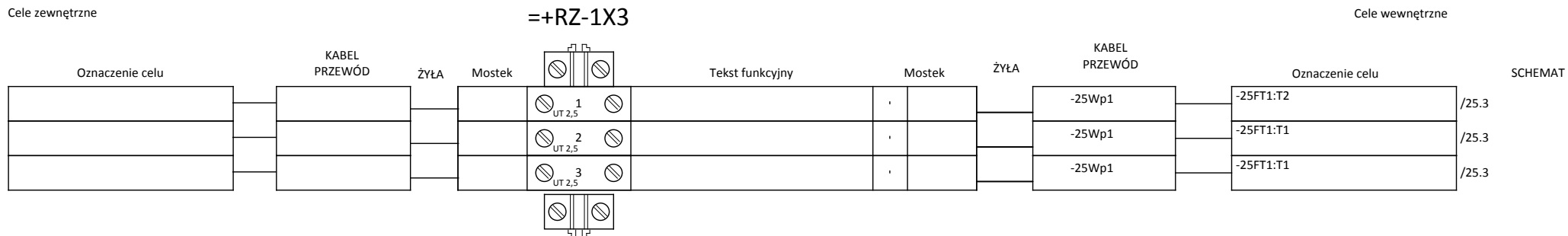

POCZĄTEK:	22-11-2017	ZLECENIE:	SEWiK Tatrzańska Grupa Kapitałowa Sp. z o.o.	TEMAT:	Wymiana rozdzielnic przepompowni ścieków "ZONÓWKA"	OPIS STRONY:	Plan zacisków =+RZ-1X3	WYKONAWCA:	Firma Inżynierska EnCo Sp.J.	NR PROJEKTU:	APE-03/11/17	
OPRACO.:	Dariusz Niezrecki									URZĄDZENIE	LOKAUZ	strona
DATA:	25-01-2018									/GRUPA U.	/GRUPA L.	
SPRAW.:										=	+ MONTAŻ	6
REWIZJA												
ZMIANA:												

Listwa  
 =+RZ-1X24

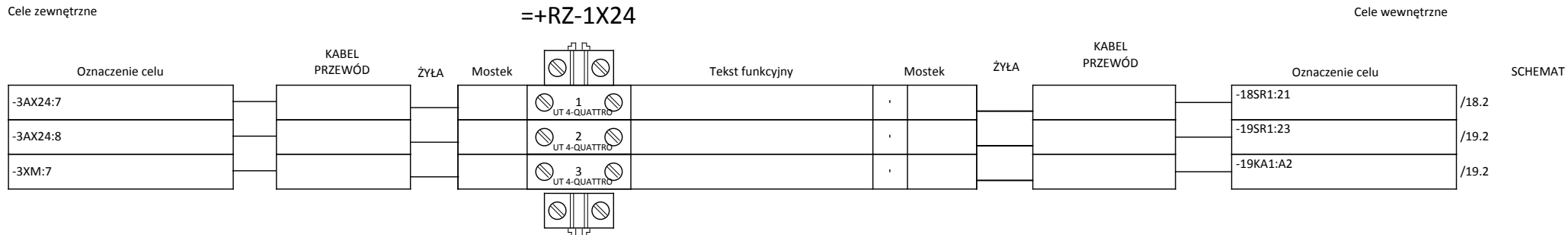

POCZĄTEK:	22-11-2017	ZLECENIE:	SEWiK Tatrzańska Grupa Kapitałowa Sp. z o.o.	TEMAT:	Wymiana rozdzielnic przepompowni ścieków "Zonówka"	OPIS STRONY:	Plan zacisków =+RZ-1X24	WYKONAWCA:	Firma Inżynierska EnCo Sp.J.	NR PROJEKTU:	APE-03/11/17
OPRACO.:	Dariusz Niezrecki									URZĄDZENIE	LOKALIZ
DATA:	25-01-2018									/GRUPA U.	/GRUPA L.
SPRAW.:											strona
REWIZJA										=	+ MONTAŻ -
ZMIANA:											7





Listwa  
 =+RZ-2X3

Cele zewnętrzne

Cele wewnętrzne

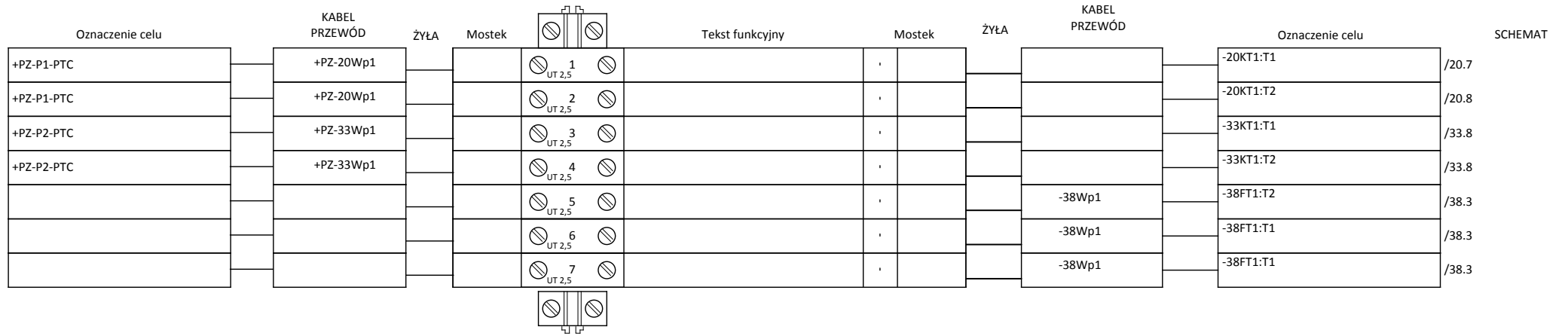

POCZĄTEK:	22-11-2017	ZLECENIE:	SEWiK Tatrzńska Grupa Kapitałowa Sp. z o.o.	TEMAT:	Wymiana rozdzielnic przepompowni ścieków "ZONOWKA"	OPIS STRONY:	Plan zacisków =+RZ-2X3	WYKONAWCA:	Firma Inżynierska EnCo Sp.J.	NR PROJEKTU:	APE-03/11/17	
OPRACO.:	Dariusz Niezrecki									URZĄDZENIE	LOKAUZ	strona
DATA:	25-01-2018									/GRUPA U.	/GRUPA L.	
SPRAW.:										=	+ MONTAŻ -	10
REWIZJA										32-600 OŚWIĘCIM		
ZMIANA:										TEL: +48 33 333 1027		

Listwa  
=+RZ-2X24

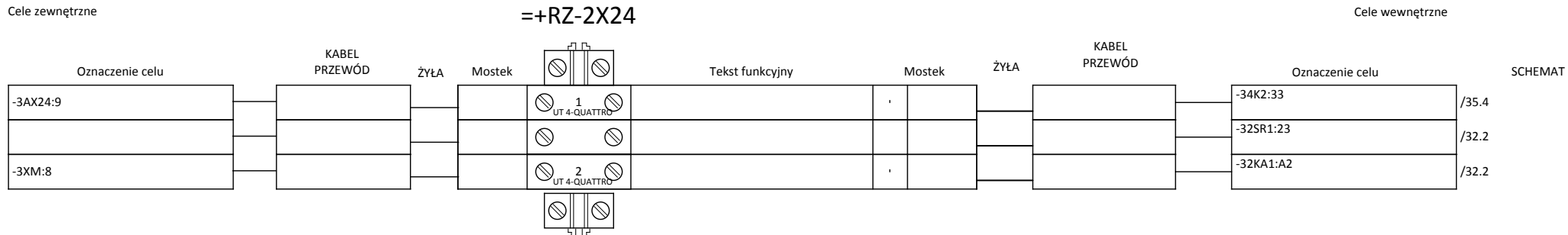

POCZĄTEK:	22-11-2017	ZLECENIE:	SEWiK Tatrzańska Grupa Kapitałowa Sp. z o.o.	TEMAT:	Wymiana rozdzielnic przepompowni ścieków ' <del>zostawiona</del> '	OPIS STRONY:	Plan zacisków =+RZ-2X24	WYKONAWCA:	Firma Inżynierska EnCo Sp.J.	NR PROJEKTU:	APE-03/11/17	
OPRACO.:	Dariusz Niezrecki									URZĄDZENIE	LOKAUZ	strona
DATA:	25-01-2018									/GRUPA U.	/GRUPA L.	
SPRAW.:										=	+ MONTAŻ -	11
REWIZJA												
ZMIANA:												

Listwa  
=+RZ-3X1

Cele zewnętrzne

Cele wewnętrzne

Oznaczenie celu	KABEL PRZEWÓD	ŻYŁA	Mostek	UT	Możliwość	Tekst funkcyjny	Możliwość	ŻYŁA	KABEL PRZEWÓD	Oznaczenie celu	SCHEMAT
				UT 6	1		*			-9F1:2	/9.1
				UT 6	2		*			-9F1:4	/9.1
				UT 6	3		*			-9F1:6	/9.1
				UT 6 BU	4		*			-9F1:N	/9.2
				UT 6	5		*			-9F1:2	/9.1
				UT 6	6		*			-9F1:4	/9.1
				UT 6	7		*			-9F1:6	/9.1
				UT 6 BU	8		*			-9F1:N	/9.2
				UT 2,5	9		*	•		-10F1:2	/10.1
				UT 2,5BU	10		*	•		-10F1:N	/10.1
				UT 2,5	11		*	•			
				UT 2,5BU	12		*	•			
				UT 2,5	13		*	•		-10F2:2	/10.3
				UT 2,5BU	14		*	•		-10F2:N	/10.3
				UT 2,5	15		*	•			
				UT 2,5BU	16		*	•			
				UT 2,5	17		*	•		-10F3:2	/10.6
				UT 2,5BU	18		*	•		-10F3:N	/10.6
				UT 2,5	19		*	•			
				UT 2,5BU	20		*	•			
				UT 2,5	21		*			-11F1:2	/11.1
				UT 2,5BU	22		*			-11F1:N	/11.1
				UT 2,5	23		*				
				UT 2,5BU	24		*				
				UT 2,5	25		*			-11F2:2	/11.3

POCZĄTEK:	22-11-2017	ZLECENIE:	SEWiK Tatrzańska Grupa Kapitałowa Sp. z o.o.	TEMAT:	Wymiana rozdzielnic przepompowni ścieków 'Zornówka'	OPIS STRONY:	Plan zacisków =+RZ-3X1	WYKONAWCA:	Firma Inżynierska EnCo Sp.J.	NR PROJEKTU:	APE-03/11/17	
OPRACO.:	Dariusz Niezrecki									URZĄDZENIE	LOKAUZ.	strona
DATA:	25-01-2018									/GRUPA U.	/GRUPA L.	
SPRAW.:										=	+ MONTAŻ -	12
REWIZJA										32-600 OŚWIĘCIM		
ZMIANA:										TEL: +48 33 333 1027		

Listwa  
 =+RZ-3X1

Cele zewnętrzne

Cele wewnętrzne

Oznaczenie celu	KABEL PRZEWÓD	ŻYŁA	Mostek	Symbol	Symbol	Tekst funkcyjny	Mostek	ŻYŁA	KABEL PRZEWÓD	Oznaczenie celu	SCHEMAT
				26	UT 2,5BU		*			-11F2.:N	/11.3
				27	UT 2,5		*			-11F3:2	/11.4
				28	UT 2,5BU		*			-11F3.:N	/11.4
				29	UT 2,5		*			-11F4:2	/11.5
				30	UT 2,5BU		*			-11F4.:N	/11.5
				31	UT 2,5		*			-11F5:2	/11.6
				32	UT 2,5BU		*			-11F5.:N	/11.6
				33	UT 2,5		*			-11F6:2	/11.7
				34	UT 2,5BU		*			-11F6.:N	/11.7
+PZ-39M1-M:U	+PZ-39W1			35	UT 4		*			-40K1:2	/39.1
+PZ-39M1-M:V	+PZ-39W1			36	UT 4		*			-40K1:4	/39.1
+PZ-39M1-M:W	+PZ-39W1			37	UT 4		*			-40K1:6	/39.1
				38	UT 2,5	ZASILANIE WENTYLACJI	*			-43K1:2	/42.1
				39	UT 2,5	ZASILANIE WENTYLACJI	*			-43K1:4	/42.1
				40	UT 2,5	ZASILANIE WENTYLACJI	*			-43K1:6	/42.1
				41	UT 6	ZASILANIE WENTYLACJI	*			-45K1:2	/44.1
				42	UT 6	ZASILANIE WENTYLACJI	*			-45K1:4	/44.1
				43	UT 6	ZASILANIE WENTYLACJI	*			-45K1:6	/44.1

POCZĄTEK:	22-11-2017	ZLECENIE:		TEMAT:		OPIS STRONY:		WYKONAWCA:		NR PROJEKTU:	APE-03/11/17
OPRACO.:	Dariusz Niezrecki	SEWiK Tatrzańska Grupa Kapitałowa Sp. z o.o.		Wymiana rozdzielnic przepompowni ścieków 'Zornówka'	Plan zacisków =+RZ-3X1		Firma Inżynierska EnCo Sp.J.	32-600 OŚWIĘCIM TEL: +48 33 333 1027	URZĄDZENIE /GRUPA U.	LOKAUZ /GRUPA L.	strona = + MONTAŻ - 12.1
DATA:	25-01-2018										
SPRAW.:											
REWIZJA /ZMIANA:											

Listwa  
=+RZ-3X2

Cele zewnętrzne

Cele wewnętrzne

Oznaczenie celu	KABEL PRZEWÓD	ŻYŁA	Mostek	UT	Tekst funkcyjny	Mostek	ŻYŁA	KABEL PRZEWÓD	Oznaczenie celu	SCHEMAT
-3XzP:1				1 UT 4-HESES(5X20)	24VAC				-12T1:24	/12.1
-3XzP:2				2 UT 2,5BU		*			-12T1:0	/12.1
-15H2				3 UT 4-HESES(5X20)	AWARIA OGÓLNA				-15V2:K	/15.8
-15K1:A2				4 UT 2,5BU	AWARIA OGÓLNA	*			-15H2	/15.8
-41KO1:A2										
+PZ-FT1:2	+PZ-30W1			5 UT 4-HESES(5X20)	POMIAR PRZEPŁYWU FT1 ZAKRES POMIAROWY: .....				-3XzP:1	/12.1
+PZ-FT1:3	+PZ-30W1			6 UT 2,5BU	POMIAR PRZEPŁYWU FT1 ZAKRES POMIAROWY: .....	*			-3XzP:2	/12.1
+PZ-FT2:2	+PZ-31W1			7 UT 4-HESES(5X20)	POMIAR PRZEPŁYWU FT2 ZAKRES POMIAROWY: .....					
+PZ-FT2:3	+PZ-31W1			8 UT 2,5BU	POMIAR PRZEPŁYWU FT2 ZAKRES POMIAROWY: .....	*				
+PZ-43E1				9 UT 2,5		*			-43SR2:13	/43.1
+PZ-43E1				10 UT 2,5		*			-43K1:A2	/43.1
									-43KP1:A2	/43.3
+PZ-43E1				11 UT 2,5		*			-43KP1:A1	/43.3
+PZ-45E1				12 UT 2,5		*			-45SR2:13	/45.1
+PZ-45E1				13 UT 2,5		*			-45K1:A2	/45.1
									-45KP1:A2	/45.3
+PZ-45E1				14 UT 2,5		*			-45KP1:A1	/45.3

POCZĄTEK:	22-11-2017	ZLECENIE:	SEWiK Tatrzańska Grupa Kapitałowa Sp. z o.o.	TEMAT:	Wymiana rozdzielnic przepompowni ścieków "Zornówka"	OPIS STRONY:	Plan zacisków =+RZ-3X2	WYKONAWCA:	Firma Inżynierska EnCo Sp.J.	NR PROJEKTU:	APE-03/11/17	
OPRACO.:	Dariusz Niezrecki									URZĄDZENIE	LOKAUZ	strona
DATA:	25-01-2018									/GRUPA U.	/GRUPA L.	
SPRAW.:										=	+ MONTAŻ -	13
REWIZJA												
ZMIANA:												

Listwa  
=+RZ-3X3

Cele zewnętrzne

Cele wewnętrzne

Oznaczenie celu	KABEL PRZEWÓD	ŻYŁA	Mostek	Diagram	Tekst funkcyjny	Mostek	Diagram	ŻYŁA	KABEL PRZEWÓD	Oznaczenie celu	SCHEMAT
+PZ-FT1:11	+PZ-30Wp1				24Vdc					-3AX24:6	/6.1.2
+PZ-FT1:10	+PZ-30Wp1				24Vdc	*				-30K1:A1	/30.3
+PZ-FT2:11	+PZ-31Wp1				24Vdc					-30K1:11	/30.7
+PZ-FT2:10	+PZ-31Wp1				24Vdc	*				-31K1:A1	/31.3
						*			-39Wp1	-39FT1:T2	/39.3
						*			-39Wp1	-39FT1:T1	/39.3
						*			-39Wp1	-39FT1:T1	/39.3
+PZ-41B1:bl	+PZ-41Ws1				ZALANA PIWNICA - LSAH2					-3BX24:7	/6.1.7
+PZ-41B1:bn	+PZ-41Ws1				ZALANA PIWNICA - LSAH2	*				-41K1:A1	/41.1.2
+PZ-41B1:sw	+PZ-41Ws1				ZALANA PIWNICA - LSAH2	*					
+PZ-41B2:bl	+PZ-41Ws2				ZAŁĄCZ POMPE DRENAŻOWĄ - LS2						
+PZ-41B2:bn	+PZ-41Ws2				ZAŁĄCZ POMPE DRENAŻOWĄ - LS2	*				-41K2:A1	/41.1.5
+PZ-41B2:sw	+PZ-41Ws2				ZAŁĄCZ POMPE DRENAŻOWĄ - LS2	*					
+PZ-46B1:bl	+PZ-46Ws1				MAX.POZIOM WODY W ZBIORNIKU - LSAH1					-6A1-TB2:1	/6.5
+PZ-46B1:bn	+PZ-46Ws1				MAX.POZIOM WODY W ZBIORNIKU - LSAH1	*				-46K6:A1	/46.2
+PZ-46B1:sw	+PZ-46Ws1				MAX.POZIOM WODY W ZBIORNIKU - LSAH1	*					

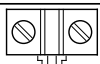

POCZĄTEK:	22-11-2017	ZLECENIE:	SEWiK Tatrzańska Grupa Kapitałowa Sp. z o.o.	TEMAT:	Wymiana rozdzielnic przepompowni ścieków 'Zornówka'	OPIS STRONY:	Plan zacisków =+RZ-3X3	WYKONAWCA:	Firma Inżynierska EnCo Sp.J.	NR PROJEKTU:	APE-03/11/17
OPRACO.:	Dariusz Niezrecki									URZĄDZENIE /GRUPA U.	LOKALIZ. /GRUPA L.
DATA:	25-01-2018									strona	
SPRAW.:										= + MONTAŻ - 14	
REWIZJA											
ZMIANA:											

Listwa  
 =+RZ-3X24.PLC

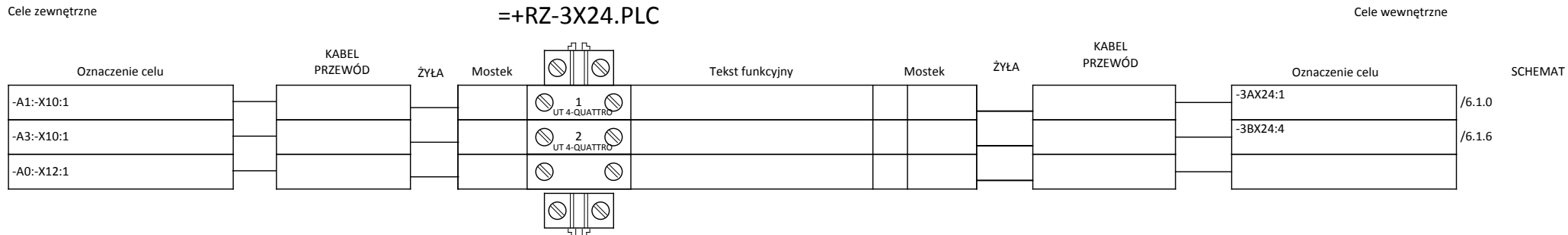















POCZĄTEK:	22-11-2017	ZLECENIE:	SEWiK Tatrzańska Grupa Kapitałowa Sp. z o.o.	TEMAT:	Wymiana rozdzielnic przepompowni ścieków 'ZONÓWKA'	OPIS STRONY:	Plan zacisków =+RZ-3X24.PLC	WYKONAWCA:	Firma Inżynierska EnCo Sp.J.	NR PROJEKTU:	APE-03/11/17	
OPRACO.:	Dariusz Niezrecki									URZĄDZENIE	LOKAUZ	strona
DATA:	25-01-2018									/GRUPA U.	/GRUPA L.	
SPRAW.:										=	+ MONTAŻ -	15
REWIZJA												
ZMIANA:												



Listwa  
=+RZ-3X75

Cele zewnętrzne

Cele wewnętrzne

Oznaczenie celu	KABEL PRZEWÓD	ŻYŁA	Mostek		Tekst funkcyjny	Mostek	ŻYŁA	KABEL PRZEWÓD	Oznaczenie celu	SCHEMAT
-20U1-X21:5	-24Wp2			 1 UT 2,5	POMPA P1 STEROWANIE	*		-24Wp1	-A0:-X11:2	/24.3
-20U1-X21:6	-24Wp2			 2 UT 2,5	MASA -AO	*		-24Wp1	-X11:1	/24.3
-20U1-X21:9	-24Wp2			 3 UT 2,5	POMPA P1 -MONITORING, OBROTY	*		-24Wp1	-A3:-X10:4	/24.4
-20U1-X21:10	-24Wp2			 4 UT 2,5	POMPA P1 -MONITORING, OBROTY	*		-24Wp1	-A3:-X10:5	/24.4
TE	-24Wp2			 5 UT 2,5	POMPA P1 -MONITORING, OBROTY	*		-24Wp1	E	/24.4
+PZ-FT1:22	+PZ-30Wp1			 6 UT 2,5	POMIAR PRZEPŁYWU FT1 ZAKRES POMIAROWY: .....	*			-A3:-X11:4	/30.5
+PZ-FT1:21	+PZ-30Wp1			 7 UT 2,5	POMIAR PRZEPŁYWU FT1 ZAKRES POMIAROWY: .....	*			-A3:-X11:5	/30.5
+PZ-FT2:22	+PZ-31Wp1			 8 UT 2,5	POMIAR PRZEPŁYWU FT2 ZAKRES POMIAROWY: .....m³/h	*			-A3:-X11:6	/31.5
+PZ-FT2:21	+PZ-31Wp1			 9 UT 2,5	POMIAR PRZEPŁYWU FT2 ZAKRES POMIAROWY: .....m³/h	*			-A3:-X11:7	/31.5
-33U1-X21:5	-37Wp1			 10 UT 2,5	POMPA P2 STEROWANIE	*			-A0:-X11:3	/37.3
-33U1-X21:6	-37Wp1			 11 UT 2,5	POMPA P2 STEROWANIE	*			-X11:1	/24.3
-33U1-X21:9	-37Wp1			 12 UT 2,5	POMPA P2 -MONITORING, OBROTY	*			-A3:-X12:4	/37.4
-33U1-X21:10	-37Wp1			 13 UT 2,5	POMPA P2 -MONITORING, OBROTY	*			-A3:-X12:5	/37.4



POCZĄTEK:	22-11-2017	ZLECENIE:		TEMAT:		OPIS STRONY:		WYKONAWCA:		NR PROJEKTU:	APE-03/11/17	
OPRACO.:	Dariusz Niezrecki	SEWiK Tatrzańska Grupa Kapitałowa Sp. z o.o.		Wymiana rozdzielnic przepompowni ścieków "ZONOWKA"	Plan zacisków =+RZ-3X75		Firma Inżynierska EnCo Sp.J.	URZĄDZENIE /GRUPA U.	LOKAUZ /GRUPA L.	strona	NR RYSUNKU:	
DATA:	25-01-2018											
SPRAW.:												
REWIZJA												
ZMIANA:												
							32-600 OŚWIĘCIM TEL: +48 33 333 1027			=	+ MONTAŻ - 16	

Listwa  
 =+RZ-3XB

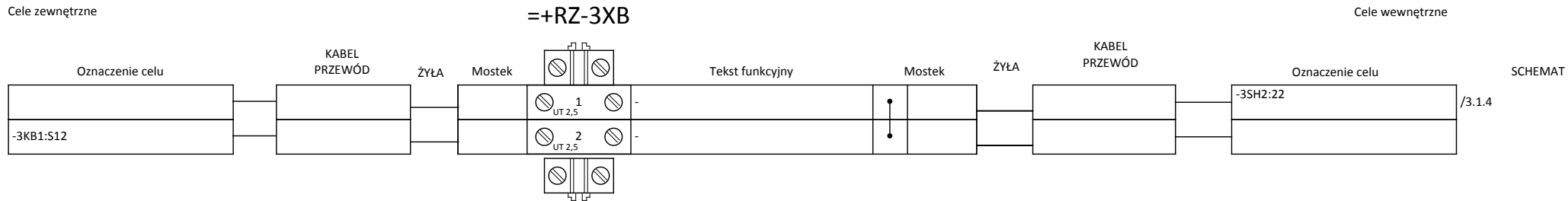

POCZĄTEK:	22-11-2017	ZLECENIE:	SEWiK Tatrzańska Grupa Kapitałowa Sp. z o.o.	TEMAT:	Wymiana rozdzielnic przepompowni ścieków ' <del>zostawiona</del> '	OPIS STRONY:	Plan zacisków =+RZ-3XB	WYKONAWCA:	Firma Inżynierska EnCo Sp.J.	NR PROJEKTU:	APE-03/11/17	
OPRACO.:	Dariusz Niezrecki									URZĄDZENIE	LOKAUZ	strona
DATA:	25-01-2018									/GRUPA U.	/GRUPA L.	
SPRAW.:										=	+ MONTAŻ -	17
REWIZJA												
ZMIANA:												

Listwa  
 =+RZ-1XE1

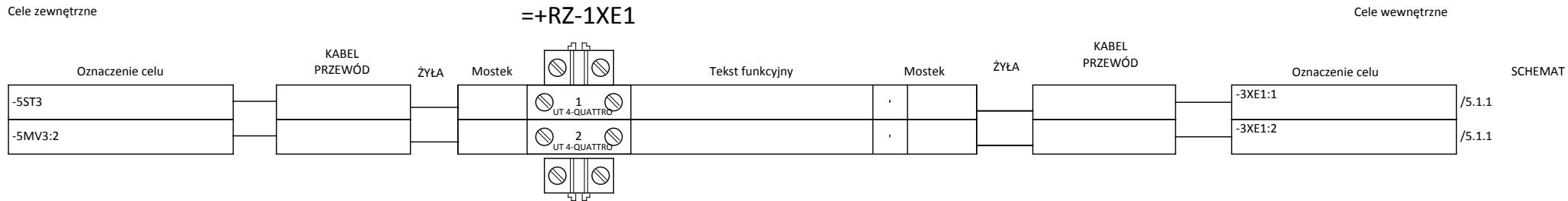

POCZĄTEK:	22-11-2017	ZLECENIE:	SEWiK Tatrzańska Grupa Kapitałowa Sp. z o.o.	TEMAT:	Wymiana rozdzielnic przepompowni ścieków "Zemówka"	OPIS STRONY:	Plan zacisków =+RZ-1XE1	WYKONAWCA:	Firma Inżynierska EnCo Sp.J.	NR PROJEKTU:	APE-03/11/17	
OPRACO.:	Dariusz Niezrecki									URZĄDZENIE	LOKAUZ	strona
DATA:	25-01-2018									/GRUPA U.	/GRUPA L.	
SPRAW.:										=	+ MONTAŻ -	18
REWIZJA												
ZMIANA:												

Listwa  
 =+RZ-2XE1

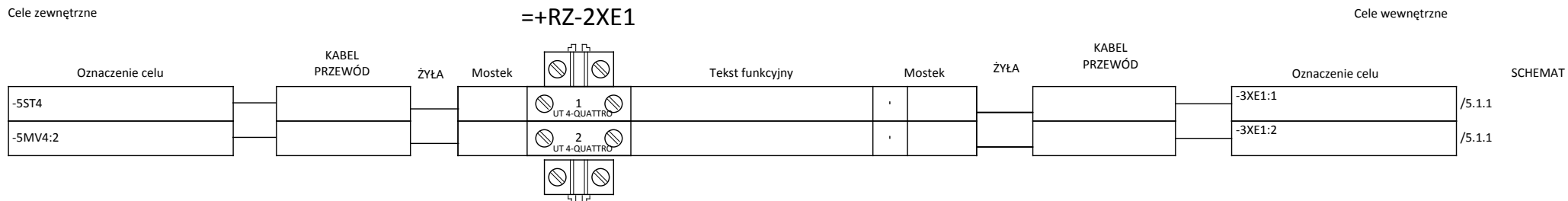













POCZĄTEK:	22-11-2017	ZLECENIE:	SEWiK Tatrzańska Grupa Kapitałowa Sp. z o.o.	TEMAT:	Wymiana rozdzielnic przepompowni ścieków "ZONÓWKA"	OPIS STRONY:	Plan zacisków =+RZ-2XE1	WYKONAWCA:	Firma Inżynierska EnCo Sp.J.	NR PROJEKTU:	APE-03/11/17	
OPRACO.:	Dariusz Niezrecki									URZĄDZENIE	LOKAUZ	strona
DATA:	25-01-2018									/GRUPA U.	/GRUPA L.	
SPRAW.:										=	+ MONTAŻ -	19
REWIZJA												
ZMIANA:												

Listwa  
=+RZ-3XE1

Cele zewnętrzne

Cele wewnętrzne

Oznaczenie celu	KABEL PRZEWÓD	ŻYŁA	Mostek		Tekst funkcyjny	Mostek	ŻYŁA	KABEL PRZEWÓD	Oznaczenie celu	SCHEMAT
-1XE1:1				 1 UT 4-QUATTRO	WENTYLACJA ROZDZIELNICY	*			-5F4:2	/5.1.1
-2XE1:1										
-1XE1:2				 2 UT 4-QUATTRO BU	WENTYLACJA ROZDZIELNICY	*			-5F4:.N	/5.1.1
-2XE1:2										
-5H1:L				 3 UT 4-QUATTRO	OŚWIETLENIE ROZDZIELNICY	*			-5F5:2	/5.1.4
-5H2:L										
-5H3:L										
-5H1:N				 4 UT 4-QUATTRO BU	OŚWIETLENIE ROZDZIELNICY	*			-5F5:.N	/5.1.4
-5H2:N										
-5H3:N										
L				 5 UT 4-QUATTRO	GNIAZDA WTYKOWE	*			-5F6:2	/5.1.8
N				 6 UT 4-QUATTRO BU	GNIAZDA WTYKOWE	*			-5F6:.N	/5.1.8

POCZĄTEK:	22-11-2017	ZLECENIE:	SEWiK Tatrzńska Grupa Kapitałowa Sp. z o.o.	TEMAT:	Wymiana rozdzielnic przepompowni ścieków "Zornówka"	OPIS STRONY:	Plan zacisków =+RZ-3XE1	WYKONAWCA:	Firma Inżynierska EnCo Sp.J.	NR PROJEKTU:	APE-03/11/17
OPRACO.:	Dariusz Niezrecki									URZĄDZENIE /GRUPA U.	LOKALIZ. /GRUPA L.
DATA:	25-01-2018										strona
SPRAW.:											
REWIZJA											
ZMIANA:											
								32-600 OŚWIĘCIM TEL: +48 33 333 1027		=	+ MONTAŻ - 20

## Listwa =+RZ-3XM

Cele zewnętrzne

Cele wewnętrzne

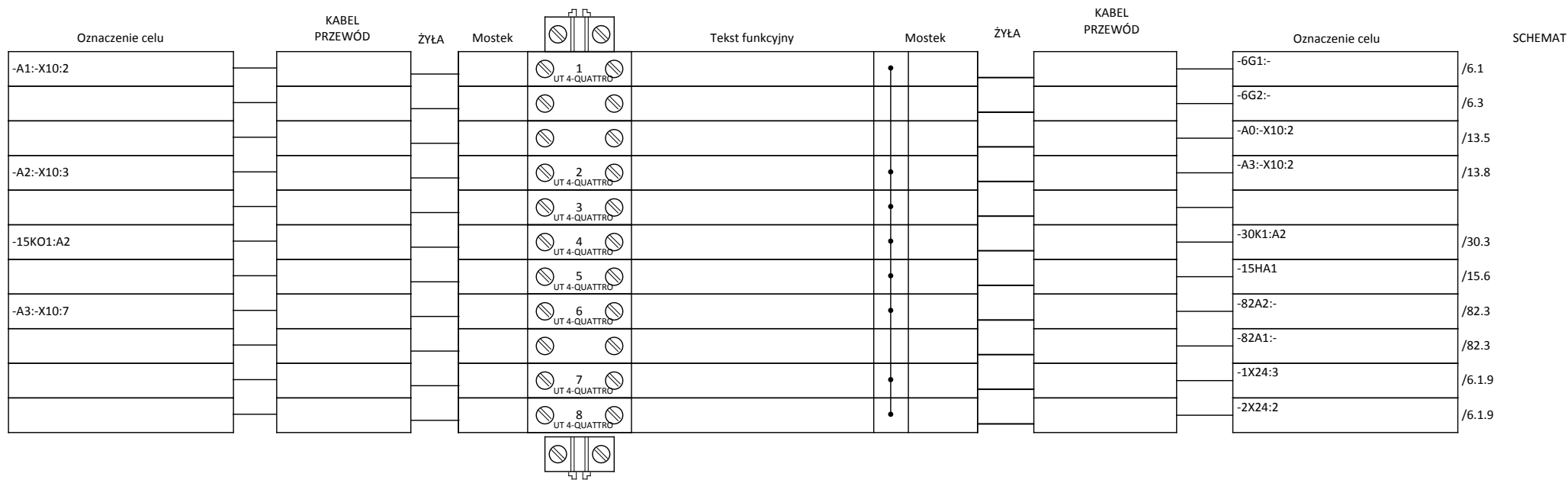





















POCZĄTEK:	22-11-2017	ZLECENIE:	SEWiK Tatrzańska Grupa Kapitałowa Sp. z o.o.	TEMAT:	Wymiana rozdzielnic przepompowni ścieków "Zornówka"	WYKONAWCA:	Firma Inżynierska EnCo Sp.J.	NR PROJEKTU:	APE-03/11/17	
OPRACO.:	Dariusz Niezrecki							URZĄDZENIE	LOKAUZ	strona
DATA:	25-01-2018				Plan zacisków =+RZ-3XM			/GRUPA U.	/GRUPA L.	
SPRAW.:								=	+ MONTAŻ -	22
REWIZJA										
ZMIANA:										
						32-600 OŚWIĘCIM				
						TEL: +48 33 333 1027				

**Listwa**  
**=+RZ-1XPLC**

Cele zewnętrzne

Cele wewnętrzne

















Oznaczenie celu	KABEL PRZEWÓD	ŻYŁA	Mostek		Tekst funkcyjny	Mostek	ŻYŁA	KABEL PRZEWÓD	Oznaczenie celu	SCHEMAT
-3XPLC:1					1 UT 2,5				-22KO1:A1	/22.0
-3XPLC:2					2 UT 2,5				-22KO2:A1	/22.1
-3XPLC:3					3 UT 2,5				-22KO3:A1	/22.2
-3XPLC:4					4 UT 2,5				-22KO4:A1	/22.2
-3XPLC:5					5 UT 2,5				-21K2:34	/22.4
					6 UT 2,5				-21KP2:22	/22.5
					7 UT 2,5				-A1:-X10:5	/22.5
					8 UT 2,5				-19KFU3:44	/22.6
					9 UT 2,5				-A1:-X10:6	/22.6
					10 UT 2,5				-19K54:44	/22.7
					11 UT 2,5				-A1:-X10:7	/22.7
-3XPLC:6					12 UT 2,5				-20U1-X25:2	/23.6
-3XPLC:7					13 UT 2,5				-23KP1:A1	/23.7
-3XPLC:8					14 UT 2,5				-20U1-X26:3	/23.7
-3XPLC:9					15 UT 2,5				-20U1-X27:3	/23.8
-3XPLC:10					16 UT 2,5				-25KO1:A1	/25.2.1
-3XPLC:11					17 UT 2,5				-25K1:54	/25.2.4
-3XPLC:12					18 UT 2,5				-25KP2:22	/25.2.6
-3XPLC:13					19 UT 2,5				-25SR1:34	/25.2.7

POCZĄTEK:	22-11-2017	ZLECENIE:	SEWiK Tatrzańska Grupa Kapitałowa Sp. z o.o.	TEMAT:	Wymiana rozdzielnic przepompowni ścieków "ZONOWKA"	OPIS STRONY:	Plan zacisków =+RZ-1XPLC	WYKONAWCA:	Firma Inżynierska EnCo Sp.J.	NR PROJEKTU:	APE-03/11/17	
OPRACO.:	Dariusz Niezrecki									URZĄDZENIE	LOKAUZ	strona
DATA:	25-01-2018									/GRUPA U.	/GRUPA L.	
SPRAW.:										=	+ MONTAŻ -	23
REWIZJA												
ZMIANA:												

Listwa  
 =+RZ-2XPLC

Cele zewnętrzne

Cele wewnętrzne

Oznaczenie celu	KABEL PRZEWÓD	ŻYŁA	Mostek		Tekst funkcyjny	Mostek	ŻYŁA	KABEL PRZEWÓD	Oznaczenie celu	SCHEMAT
-3XPLC:14					1 UT 2,5				-35KO1:A1	/35.0
-3XPLC:15					2 UT 2,5				-35KO2:A1	/35.1
-3XPLC:16					3 UT 2,5				-35KO3:A1	/35.2
-3XPLC:17					4 UT 2,5				-35KO4:A1	/35.2
-3XPLC:18					5 UT 2,5				-34K2:34	/35.4
-3XPLC:19					6 UT 2,5				-34KP2:22	/35.5
-3XPLC:20					7 UT 2,5				-32KFU1:44	/35.7
-3XPLC:21					8 UT 2,5				-32KS1:44	/35.7
-32KA1:43					9 UT 2,5				-33U1-X25:2	/36.6
-38K1:53										
-3XPLC:22					10 UT 2,5				-36KP1:A1	/36.7
-3XPLC:27					11 UT 2,5				-38KO1:A1	/38.2.1
-3XPLC:28					12 UT 2,5				-38K1:54	/38.2.3
-3XPLC:29					13 UT 2,5				-38KP2:22	/38.2.4
-3XPLC:30					14 UT 2,5				-38SR1:34	/38.2.6





























POCZĄTEK:	22-11-2017	ZLECENIE:	SEWiK Tatrzańska Grupa Kapitałowa Sp. z o.o.	TEMAT:	Wymiana rozdzielnic przepompowni ścieków "ZONÓWKA"	OPIS STRONY:	Plan zacisków =+RZ-2XPLC	WYKONAWCA:	Firma Inżynierska EnCo Sp.J.	NR PROJEKTU:	APE-03/11/17
OPRACO.:	Dariusz Niezrecki									URZĄDZENIE /GRUPA U.	LOKAUZ /GRUPA L.
DATA:	25-01-2018										strona
SPRAW.:										=	+ MONTAŻ -
REWIZJA											24
ZMIANA:											



Listwa  
=+RZ-3XPLC

Cele zewnętrzne

Cele wewnętrzne

Oznaczenie celu	KABEL PRZEWÓD	ŻYŁA	Mostek		Tekst funkcyjny	Mostek	ŻYŁA	KABEL PRZEWÓD	Oznaczenie celu	SCHEMAT
-1XPLC:1					1 UT 2,5				-A1:-X12:4	/22.0
-1XPLC:2					2 UT 2,5				-A1:-X12:5	/22.1
-1XPLC:3					3 UT 2,5				-A1:-X12:6	/22.2
-1XPLC:4					4 UT 2,5				-A1:-X12:7	/22.2
-1XPLC:5					5 UT 2,5				-A1:-X10:4	/22.4
-1XPLC:12					6 UT 2,5				-19KA1:43	/22.6
									-25K1:53	/25.2.4
-1XPLC:13					7 UT 2,5				-A1:-X10:8	/23.7
-1XPLC:14					8 UT 2,5				-A1:-X10:9	/23.7
-1XPLC:15					9 UT 2,5				-A1:-X10:10	/23.8
-1XPLC:16					10 UT 2,5				-A1:-X12:8	/25.2.1
-1XPLC:17					11 UT 2,5				-A1:-X10:11	/25.2.4
-1XPLC:18					12 UT 2,5				-A1:-X11:4	/25.2.6
-1XPLC:19					13 UT 2,5				-A1:-X11:5	/25.2.7
-2XPLC:1					14 UT 2,5				-A1:-X12:9	/35.0
-2XPLC:2					15 UT 2,5				-A1:-X12:10	/35.1
-2XPLC:3					16 UT 2,5				-A1:-X12:11	/35.2
-2XPLC:4					17 UT 2,5				-A1:-X13:4	/35.2
-2XPLC:5					18 UT 2,5				-A2:-X10:4	/35.4
-2XPLC:6					19 UT 2,5				-A2:-X10:5	/35.5
-2XPLC:7					20 UT 2,5				-A2:-X10:6	/35.7
-2XPLC:8					21 UT 2,5				-A2:-X10:7	/35.7
-2XPLC:10					22 UT 2,5				-A2:-X11:4	/36.7
					23 UT 2,5				-A2:-X11:5	/36.7
					24 UT 2,5				-33U1-X26:3	/36.7

POCZĄTEK:	22-11-2017	ZLECENIE:	SEWiK Tatrzańska Grupa Kapitałowa Sp. z o.o.	TEMAT:	Wymiana rozdzielnic przepompowni ścieków "Zornówka"	OPIS STRONY:	Plan zacisków =+RZ-3XPLC	WYKONAWCA:	Firma Inżynierska EnCo Sp.J.	NR PROJEKTU:	APE-03/11/17	
OPRACO.:	Dariusz Niezrecki									URZĄDZENIE	LOKAUZ.	strona
DATA:	25-01-2018									/GRUPA U.	/GRUPA L.	
SPRAW.:										=	+ MONTAŻ	25
REWIZJA												
ZMIANA:												
								32-600 OŚWIĘCIM				
								TEL: +48 33 333 1027				

Listwa  
 =+RZ-3XPLC

Cele zewnętrzne

Cele wewnętrzne

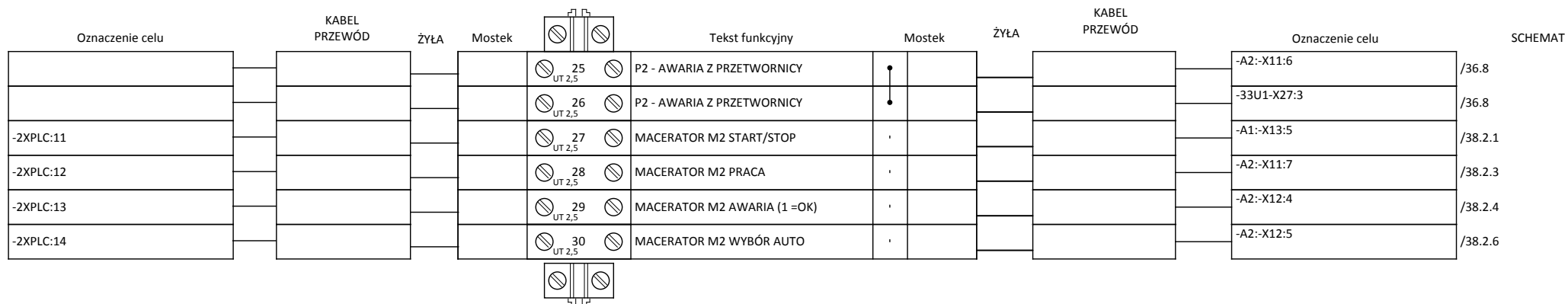

POCZĄTEK:	22-11-2017	ZLECENIE:	SEWiK Tatrzańska Grupa Kapitałowa Sp. z o.o.	TEMAT:	Wymiana rozdzielnic przepompowni ścieków "Zornówka"	OPIS STRONY:	Plan zacisków =+RZ-3XPLC	WYKONAWCA:	Firma Inżynierska EnCo Sp.J.	NR PROJEKTU:	APE-03/11/17
OPRACO.:	Dariusz Niezrecki									NR RYSUNKU:	
DATA:	25-01-2018									URZĄDZENIE	LOKAUZ
SPRAW.:										/GRUPA U.	/GRUPA L.
REWIZJA											strona
ZMIANA:										=	+ MONTAŻ - 25.1

### Listwa =+RZ-3XTS

Cele zewnętrzne

Cele wewnętrzne

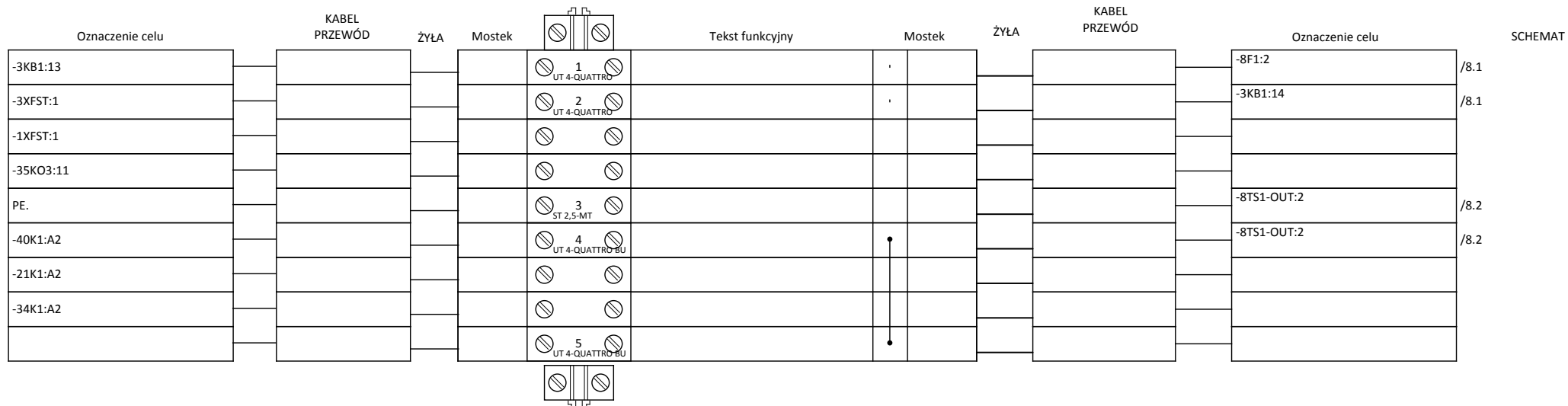

POCZĄTEK:	22-11-2017	ZLECENIE:	SEWiK Tatrzańska Grupa Kapitałowa Sp. z o.o.	TEMAT:	Wymiana rozdzielnic przepompowni ścieków 'ZONÓWKA'	OPIS STRONY:	Plan zacisków =+RZ-3XTS	WYKONAWCA:	Firma Inżynierska EnCo Sp.J.	NR PROJEKTU:	APE-03/11/17	
OPRACO.:	Dariusz Niezrecki									URZĄDZENIE	LOKAUZ	strona
DATA:	25-01-2018									/GRUPA U.	/GRUPA L.	
SPRAW.:										=	+ MONTAŻ -	30
REWIZJA												
ZMIANA:												

Listwa  
 =+RZ-3XzP

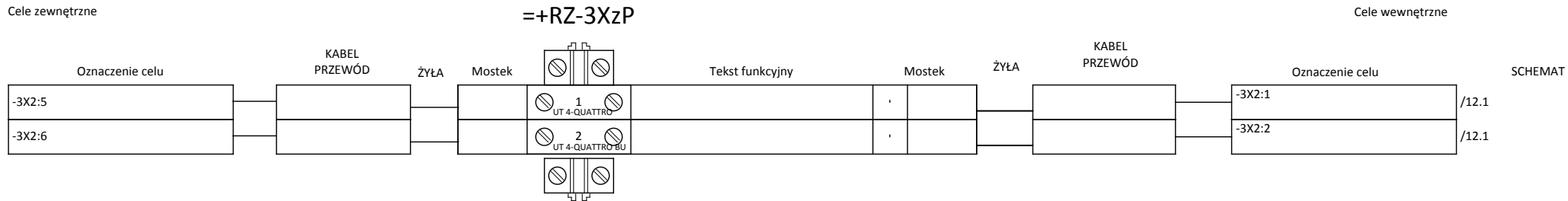

POCZĄTEK:	22-11-2017	ZLECENIE:	SEWiK Tatrzańska Grupa Kapitałowa Sp. z o.o.	TEMAT:	Wymiana rozdzielnic przepompowni ścieków 'ZONOWKA'	OPIS STRONY:	Plan zacisków =+RZ-3XzP	WYKONAWCA:	Firma Inżynierska EnCo Sp.J.	NR PROJEKTU:	APE-03/11/17	
OPRACO.:	Dariusz Niezrecki									URZĄDZENIE	LOKALIZ.	strona
DATA:	25-01-2018									/GRUPA U.	/GRUPA L.	
SPRAW.:										=	+ MONTAŻ -	31
REWIZJA												
ZMIANA:												

# Lista artykułów

Identyfikator aparatu UMIESZCZONY NA STRONIE	szt. Ilość	Oznaczenie	Numer typu Numer katalogowy	Producent Dostawca	Poz
+RZ/6.1.3	1	Zacisk uniwersalny z przyłączem śrubowym	UT 4 3044102	Phoenix Contact GmbH & Co. KG Phoenix Contact GmbH & Co. KG	
+RZ/5.1.9	1	Gniazdo	Z-SD230-BS 266876	Eaton Eaton	

POCZĄTEK:	22-11-2017	ZLECENIE:	TEMAT:	OPIS STRONY:	WYKONAWCA:	NR PROJEKTU: APE-03/11/17		
OPRACO.:	Dariusz Niezrecki	SEWiK Tatrzańska Grupa Kapitałowa Sp. z o.o.	Wymiana rozdzielnic przepompowni ścieków "Zemlewo"	Lista artykułów : PXC-3044102_UT 4 - MOE.Z-SD230-BS	Firma Inżynierska EnCo Sp.J.	NR RYSUNKU: APE-01		
DATA:	25-01-2018					URZĄDZENIE /GRUPA U.	LOKAUZ. /GRUPA L.	strona
SPRAW.:						=	+ MONTAŻ -	100
REWIZJA /ZMIANA:						32-600 OŚWIĘCIM TEL: +48 33 333 1027		

0	1	2	3	4	5	6	7	8	9
<b>Lista artykułów</b>									
Identyfikator aparatu	szt.	Oznaczenie	Numer typu	Producent					Poz
UMIESZCZONY NA STRONIE	Ilość		Numer katalogowy	Dostawca					
+RZ-10024 +RZ/100.8:B	1	Busbar adapter 54mm 2TS empty module BBA4/2TS-L	BBA4/2TS-L 101483	Eaton Eaton					
+RZ-10025 +RZ/100.8:B	1	Busbar adapter 54mm 2TS empty module BBA4/2TS-L	BBA4/2TS-L 101483	Eaton Eaton					
+RZ-10033 +RZ/100.3:B	1	Łącznik szyn 20-30x5/10, szer. 95mm	BBT-CU20-30X5/10-95 107201	Eaton Eaton					
+RZ-10034 +RZ/100.6:B	1	Łącznik szyn 20-30x5/10, szer. 95mm	BBT-CU20-30X5/10-95 107201	Eaton Eaton					
+RZ-10036 +RZ/100.1.1:F,+RZ/100.1.2:F	2	KRATKA WENTYLACYJNA	3326207 3326207	RITTAL RITTAL					
+RZ-10037 +RZ/100.1.4:F,+RZ/100.1.5:F	2	KRATKA WENTYLACYJNA	3326207 3326207	RITTAL RITTAL					

POCZĄTEK:	22-11-2017	ZLECENIE:	SEWiK Tatrzańska Grupa Kapitałowa Sp. z o.o.	TEMAT:	Wymiana rozdzielnic przepompowni ścieków "Zornówka"	OPIS STRONY:	Lista artykułów : MOE.BBA4/2TS-L - RIT.3326207/ENCO	WYKONAWCA:	Firma Inżynierska EnCo Sp.J.	NR PROJEKTU:	APE-03/11/17	
OPRACO.:	Dariusz Niezrecki									NR RYSUNKU:	APE-01	
DATA:	25-01-2018									URZĄDZENIE	LOKAUZ.	strona
SPRAW.:										/GRUPA U.	/GRUPA L.	
REWIZJA										=	+ MONTAŻ -	100.1
ZMIANA:												

32-600 OŚWIĘCIM  
TEL: +48 33 333 1027

0	1	2	3	4	5	6	7	8	9
---	---	---	---	---	---	---	---	---	---

# Lista artykułów

Identyfikator aparatu <small>UMIESZCZONY NA STRONIE</small>	szt. <small>Ilość</small>	Oznaczenie	Numer typu <small>Numer katalogowy</small>	Producent <small>Dostawca</small>	Poz
+PZ-9A1 <small>+RZ/9.1</small>	1	APARAT INSTNIEJĄCY	ISTNIEJĄCY		
+PZ-9A2 <small>+RZ/9.3</small>	1	APARAT INSTNIEJĄCY	ISTNIEJĄCY		
+PZ-10A1 <small>+RZ/10.0</small>	1	APARAT INSTNIEJĄCY	ISTNIEJĄCY		
+PZ-10A2 <small>+RZ/10.1</small>	1	APARAT INSTNIEJĄCY	ISTNIEJĄCY		
+PZ-10A3 <small>+RZ/10.3</small>	1	APARAT INSTNIEJĄCY	ISTNIEJĄCY		
+PZ-10A4 <small>+RZ/10.4</small>	1	APARAT INSTNIEJĄCY	ISTNIEJĄCY		
+PZ-10A5 <small>+RZ/10.6</small>	1	APARAT INSTNIEJĄCY	ISTNIEJĄCY		
+PZ-10A6 <small>+RZ/10.7</small>	1	APARAT INSTNIEJĄCY	ISTNIEJĄCY		
+PZ-11A1 <small>+RZ/11.1</small>	1	APARAT INSTNIEJĄCY	ISTNIEJĄCY		
+PZ-11A3 <small>+RZ/11.3</small>	1	APARAT INSTNIEJĄCY	ISTNIEJĄCY		
+PZ-11A4 <small>+RZ/11.4</small>	1	APARAT INSTNIEJĄCY	ISTNIEJĄCY		
+PZ-11A5 <small>+RZ/11.5</small>	1	APARAT INSTNIEJĄCY	ISTNIEJĄCY		
+PZ-11A6 <small>+RZ/11.6</small>	1	APARAT INSTNIEJĄCY	ISTNIEJĄCY		
+PZ-11A7 <small>+RZ/11.7</small>	1	APARAT INSTNIEJĄCY	ISTNIEJĄCY		

POCZĄTEK:	22-11-2017	ZLECENIE:	TEMAT:	OPIS STRONY:	WYKONAWCA:	NR PROJEKTU:	APE-03/11/17	
OPRACO.:	Dariusz Niezrecki	SEWiK Tatrzańska Grupa Kapitałowa Sp. z o.o.	Wymiana rozdzielnic przepompowni ścieków "Zornówka"	Lista artykułów : ISTNIEJĄCY - ISTNIEJĄCY	Firma Inżynierska EnCo Sp.J.	NR RYSUNKU:	APE-01	
DATA:	25-01-2018					URZĄDZENIE /GRUPA U.	LOKAUZ. /GRUPA L.	strona
SPRAW.:						=	+ MONTAŻ -	100.2
REWIZJA								
ZMIANA:								

32-600 OŚWIĘCIM  
TEL: +48 33 333 1027

0	1	2	3	4	5	6	7	8	9
---	---	---	---	---	---	---	---	---	---

# Lista artykułów

Identyfikator aparatu	szt.	Oznaczenie	Numer typu	Producent	Poz
UMIESZCZONY NA STRONIE	Ilość		Numer katalogowy	Dostawca	
+RZ-A0 +RZ/17.3	1	CPU 1215C, DC/DC/DC, 14DI/10DO/2AI/2AO	6ES7215-1AG40-0XB0 6ES7215-1AG40-0XB0	Siemens Siemens	
+RZ-A1 +RZ/17.1.3	1	DIGITAL I/O SM 1223, 16DI/16DO	6ES7223-1BL32-0XB0 6ES7223-1BL32-0XB0	Siemens Siemens	
+RZ-A2 +RZ/17.2.3	1	DIGITAL INPUT SM 1221, 16DI, 24V DC	6ES7221-1BH32-0XB0 6ES7221-1BH32-0XB0	Siemens Siemens	
+RZ-A3 +RZ/17.3.3	1	ANALOG INPUT SM 1231, 8AI	6ES7231-4HF32-0XB0 6ES7231-4HF32-0XB0	Siemens Siemens	
+RZ-3A1 +RZ/3.3	1	ANALIZATOR SIECI ZASILAJĄCEJ	DIRIS A20 4825 0200	SOCOMEK SOCOMEK	
+RZ-6A1 +RZ/6.4	1	Moduł ładowania baterii	DR-UPS40 DR-UPS40	MeanWell MeanWell	
+RZ-82A1 +RZ/82.2	1	PANEL 7" ZASIL. 24Vdc, RS232, Port Ethernet 10/100	MT8071iE -	Weintek Labs	
+RZ-82A2 +RZ/82.2	1	APARAT INSTNIEJĄCY	ISTNIEJĄCY		
+RZ-3AX24 +RZ/6.1.1	2	MOSTEK DO ZŁĄCZEK UT4.. 20 PIN UWAGA W PACZCE 10 MOSTKÓW 20PIN, ILOŚĆ WYSPECYFIKOWANA TO JEDEN MOSTEK 20 PIN.	FBS 20-6 3030365	Phoenix Contact GmbH & Co. KG Phoenix Contact GmbH & Co. KG	
+RZ-3AX24 +RZ/6.1.1	1	MOSTEK DO UT10 - 2 BIEGUNY	FBS 2-10 3005947	Phoenix Contact GmbH & Co. KG Phoenix Contact GmbH & Co. KG	
+RZ-3AX24 +RZ/6.1.1	2	MOSTEK REDUKCYJNY DO ŁĄCZENIA UT10 Z UT2,5 LUB UT4	RB UT 10-(2,5/4) 3047060	Phoenix Contact GmbH & Co. KG Phoenix Contact GmbH & Co. KG	
+RZ-3AX24 +RZ/6.1.1	2	WSPORNIK SPEC. DOTYCZY 1 SZT. (NIE OPAKOWANIA)	CLIPFIX 35 3022218	Phoenix Contact GmbH & Co. KG Phoenix Contact GmbH & Co. KG	
+RZ-3AX24 +RZ/6.1.1	1	POKRYWA DO UT2,5...UT10 SPEC. DOTYCZY 1 SZT. (NIE OPAKOWANIA)	D UT 2,5/10 3047028	Phoenix Contact GmbH & Co. KG Phoenix Contact GmbH & Co. KG	
+RZ-3AX24 +RZ/6.1.1	1	OZNACZNIK LISTEW	KLM 1004306	Phoenix Contact GmbH & Co. KG	
+RZ-3AX24 +RZ/6.1.0...+RZ/6.1.4	11	zacisk bezpiecznikowy	UT 4-HESI(5X20) 3046032	Phoenix Contact GmbH & Co. KG Phoenix Contact GmbH & Co. KG	
+RZ-3AX24 +RZ/6.1.1	1	Zacisk uniwersalny z przyłączem śrubowym	UT 4 3044102	Phoenix Contact GmbH & Co. KG Phoenix Contact GmbH & Co. KG	

POCZĄTEK:	22-11-2017	ZLECENIE:	TEMAT:	OPIS STRONY:	WYKONAWCA:	NR PROJEKTU:	APE-03/11/17	
OPRACO.:	Dariusz Niezrecki	SEWiK Tatrzańska Grupa Kapitałowa Sp. z o.o.	Wymiana rozdzielnic przepompowni ścieków "Zornówka"	Lista artykułów : SIE.6ES7215-1AG40-0XB0 - PXC-3044102_UT 4	Firma Inżynierska EnCo Sp.J.	NR RYSUNKU:	APE-01	
DATA :	25-01-2018					URZĄDZENIE /GRUPA U.	LOKAUZ. /GRUPA L.	strona
SPRAW.:						=	+ MONTAŻ -	100.3
REWIZJA								
ZMIANA:								

32-600 OŚWIĘCIM  
TEL: +48 33 333 1027



# Lista artykułów

Identyfikator aparatu UMIESZCZONY NA STRONIE	szt. Ilość	Oznaczenie	Numer typu Numer katalogowy	Producent Dostawca	Poz
+PZ-29B1 +RZ/29.1	1	APARAT ISTNIEJĄCY	ISTNIEJĄCY		
+PZ-41B1 +RZ/41.1.0	1	URZĄDZENIE ISTNIEJĄCE	-		
+PZ-41B2 +RZ/41.1.3	1	URZĄDZENIE ISTNIEJĄCE	-		
+PZ-46B1 +RZ/46.0	1	URZĄDZENIE ISTNIEJĄCE	-		

POCZĄTEK:	22-11-2017	ZLECENIE:	TEMAT:	OPIS STRONY:	WYKONAWCA:	NR PROJEKTU: APE-03/11/17
OPRACO.:	Dariusz Niezrecki	SEWiK Tatrzańska Grupa Kapitałowa Sp. z o.o.	Wymiana rozdzielnic przepompowni ścieków "Zornówka"	Lista artykułów : ISTNIEJĄCY - ART. ISTNIEJĄCY	Firma Inżynierska EnCo Sp.J.	NR RYSUNKU: APE-01
DATA :	25-01-2018					URZĄDZENIE /GRUPA U. LOKALIZ. /GRUPA L. strona
SPRAW.:						= + MONTAŻ - 100.4
REWIZJA /ZMIANA:						

32-600 OŚWIĘCIM  
TEL: +48 33 333 1027



# Lista artykułów

Identyfikator aparatu <small>UMIESZCZONY NA STRONIE</small>	szt. Ilość	Oznaczenie	Numer typu Numer katalogowy	Producent Dostawca	Poz
+PZ-43E1 +RZ/43.2	1	APARAT INSTNIEJĄCY	ISTNIEJĄCY		
+PZ-45E1 +RZ/45.1	1	APARAT INSTNIEJĄCY	ISTNIEJĄCY		

POCZĄTEK:	22-11-2017	ZLECENIE:	TEMAT:	OPIS STRONY:	WYKONAWCA:	NR PROJEKTU: APE-03/11/17		
OPRACO.:	Dariusz Niezrecki	SEWiK Tatrzańska Grupa Kapitałowa Sp. z o.o.	Wymiana rozdzielnic przepompowni ścieków "Zornówka"	Lista artykułów : ISTNIEJĄCY - ISTNIEJĄCY	Firma Inżynierska EnCo Sp.J.	NR RYSUNKU: APE-01		
DATA :	25-01-2018					URZĄDZENIE /GRUPA U.	LOKAUZ. /GRUPA L.	strona
SPRAW.:						=	+ MONTAŻ -	100.6
REWIZJA /ZMIANA:						32-600 OŚWIĘCIM TEL: +48 33 333 1027		

0	1	2	3	4	5	6	7	8	9
---	---	---	---	---	---	---	---	---	---

# Lista artykułów

Identyfikator aparatu	szt.	Oznaczenie	Numer typu	Producent	Poz
UMIESZCZONY NA STRONIE	Ilość		Numer katalogowy	Dostawca	
+RZ-3F1 +RZ/3.4	1	ROZŁĄCZNIK BEZPIECZNIKOWY D02/D01 DO MONTAŻU NA SYSTEMIE SZYN ROZDZIELCZYM DO MONTAŻU NA SYSTEMIE SZYN ROZDZIELCZYM Z ODSTĘPEM 60mm	DSL-60/183-5 G1741011	JEAN MULLER JEAN MULLER	
+RZ-3F1 +RZ/3.4	3	OPRAWKA BEZPIECZNIK. E18 DLA D02	K02 D8072103	JEAN MULLER	
+RZ-3F01 +RZ/3.1	1	SV Bezpiecznikowy rozłącznik mocy NH rozm. 2, 400 A, 690 V, 3-bieg., śruba M10 SV Bezpiecznikowy rozłącznik mocy NH rozm. 2, 400 A, 690 V, 3-bieg., śruba M10	SV.9343210 9343210	Rittal Rittal	
+RZ-4F1 +RZ/4.1	1	ROZŁĄCZNIK BEZPIECZNIKOWY D02/D01 DO MONTAŻU NA SYSTEMIE SZYN ROZDZIELCZYM DO MONTAŻU NA SYSTEMIE SZYN ROZDZIELCZYM Z ODSTĘPEM 60mm	DSL-60/183-5 G1741011	JEAN MULLER JEAN MULLER	
+RZ-4F1 +RZ/4.1	3	OPRAWKA BEZPIECZNIK. E18 DLA D02	K02 D8072103	JEAN MULLER	
+RZ-4F2 +RZ/4.3	1	ROZŁĄCZNIK BEZPIECZNIKOWY D02/D01 DO MONTAŻU NA SYSTEMIE SZYN ROZDZIELCZYM DO MONTAŻU NA SYSTEMIE SZYN ROZDZIELCZYM Z ODSTĘPEM 60mm	DSL-60/183-5 G1741011	JEAN MULLER JEAN MULLER	
+RZ-4F2 +RZ/4.3	3	OPRAWKA BEZPIECZNIK. E18 DLA D02	K02 D8072103	JEAN MULLER	
+RZ-5F1 +RZ/5.1	1	ROZŁĄCZNIK BEZPIECZNIKOWY D02/D01 DO MONTAŻU NA SYSTEMIE SZYN ROZDZIELCZYM DO MONTAŻU NA SYSTEMIE SZYN ROZDZIELCZYM Z ODSTĘPEM 60mm	DSL-60/183-5 G1741011	JEAN MULLER JEAN MULLER	
+RZ-5F1 +RZ/5.1	3	OPRAWKA BEZPIECZNIK. E18 DLA D02	K02 D8072103	JEAN MULLER	
+RZ-5F2 +RZ/5.3	1	ROZŁĄCZNIK BEZPIECZNIKOWY D02/D01 DO MONTAŻU NA SYSTEMIE SZYN ROZDZIELCZYM DO MONTAŻU NA SYSTEMIE SZYN ROZDZIELCZYM Z ODSTĘPEM 60mm	DSL-60/183-5 G1741011	JEAN MULLER JEAN MULLER	
+RZ-5F2 +RZ/5.3	3	OPRAWKA BEZPIECZNIK. E18 DLA D02	K02 D8072103	JEAN MULLER	
+RZ-5F3 +RZ/5.5	1	ROZŁĄCZNIK BEZPIECZNIKOWY D02/D01 DO MONTAŻU NA SYSTEMIE SZYN ROZDZIELCZYM DO MONTAŻU NA SYSTEMIE SZYN ROZDZIELCZYM Z ODSTĘPEM 60mm	DSL-60/183-5 G1741011	JEAN MULLER JEAN MULLER	
+RZ-5F3 +RZ/5.5	3	OPRAWKA BEZPIECZNIK. E18 DLA D02	K02 D8072103	JEAN MULLER	
+RZ-5F4 +RZ/5.1.1	1	WYŁĄCZNIK 6A	CLS6-6/1N 247644	Eaton Eaton	
+RZ-5F4 +RZ/5.1.1	1	styk pomocniczy do CLS6, CKN6, FAZ, PKNM, Z-MS 1zw+1roz	Z-AHK 248433	Eaton Eaton	
+RZ-5F5 +RZ/5.1.4	1	WYŁĄCZNIK 6A	CLS6-6/1N 247644	Eaton Eaton	
+RZ-5F6 +RZ/5.1.8	1	WYŁĄCZNIK 16A	CLS6-C16/1N 270454	Eaton Eaton	

POCZĄTEK:	22-11-2017	ZLECENIE:	TEMAT:	OPIS STRONY:	WYKONAWCA:	NR PROJEKTU:	APE-03/11/17	
OPRACO.:	Dariusz Niezrecki	SEWiK Tatrzańska Grupa Kapitałowa Sp. z o.o.	Wymiana rozdzielnic przepompowni ścieków " <del>XXXXXXXX</del> "	Lista artykułów : JM.DSL-60/183-5 - CLS6-C16/1N	Firma Inżynierska EnCo Sp.J.	NR RYSUNKU:	APE-01	
DATA :	25-01-2018					URZĄDZENIE /GRUPA U.	LOKAUZ. /GRUPA L.	strona
SPRAW. :						=	+ MONTAŻ -	100.7
REWIZJA /ZMIANA:								

32-600 OŚWIĘCIM  
TEL: +48 33 333 1027

0	1	2	3	4	5	6	7	8	9
---	---	---	---	---	---	---	---	---	---

# Lista artykułów

Identyfikator aparatu	szt.	Oznaczenie	Numer typu	Producent	Poz
UMIESZCZONY NA STRONIE	Ilość		Numer katalogowy	Dostawca	
+RZ-5F6 +RZ/5.1.8	1	styk pomocniczy do CLS6, CKN6, FAZ, PKNM, Z-MS 1zw+1roz	Z-AHK 248433	Eaton Eaton	
+RZ-6F1 +RZ/6.1	1	WYŁĄCZNIK 10A ch.B	CLS6-B10/1N 270440	Eaton Eaton	
+RZ-6F2 +RZ/6.3	1	WYŁĄCZNIK 10A ch.B	CLS6-B10/1N 270440	Eaton Eaton	
+RZ-8F1 +RZ/8.1	1	Podstawa bezpiecznikowa 1-bieguny, 32A max należy dokupić wkładki bezpiecznikowe 10,3x38	Z-SH/1	Eaton Eaton	
+RZ-9F1 +RZ/9.1	1	WYŁĄCZNIK 16A	CLS6-C16/3N 270488	Eaton Eaton	
+RZ-10F1 +RZ/10.1	1	WYŁĄCZNIK 16A	CLS6-C16/1N 270454	Eaton Eaton	
+RZ-10F2 +RZ/10.3	1	WYŁĄCZNIK 16A	CLS6-C16/1N 270454	Eaton Eaton	
+RZ-10F3 +RZ/10.6	1	WYŁĄCZNIK 10A	CLS6-C10/1N 270452	Eaton Eaton	
+RZ-11F1 +RZ/11.1	1	WYŁĄCZNIK 10A	CLS6-C10/1N 270452	Eaton Eaton	
+RZ-11F2 +RZ/11.3	1	WYŁĄCZNIK 16A	CLS6-C16/1N 270454	Eaton Eaton	
+RZ-11F3 +RZ/11.4	1	WYŁĄCZNIK 16A	CLS6-C16/1N 270454	Eaton Eaton	
+RZ-11F4 +RZ/11.5	1	WYŁĄCZNIK 20A	CLS6-C20/1N 270455	Eaton Eaton	
+RZ-11F5 +RZ/11.6	1	WYŁĄCZNIK 10A	CLS6-C10/1N 270452	Eaton Eaton	
+RZ-11F6 +RZ/11.7	1	WYŁĄCZNIK 10A	CLS6-C10/1N 270452	Eaton Eaton	
+RZ-12F1 +RZ/12.1	1	WYŁĄCZNIK 6A	CLS6-6/1N 247644	Eaton Eaton	
+RZ-20F1 +RZ/20.0	1	ROZŁĄCZNIK BEZPIECZNIKOWY 3P 250A NH1 MONTAŻ NA ZESTAWIE SZYN Z ODSTĘPEM 60mm	LTS-250/1/3-R 269348	Eaton	
+RZ-20F2 +RZ/20.3	1	ROZŁĄCZNIK BEZPIECZNIKOWY 3P 160A NH00 MONTAŻ NA SZYNACH ROZDZIELCZYCH, (BEZPIECZNIKI DOKUPIĆ ODDZIELNIE)	LTS-160/00/3E-R 120603	Eaton	

POCZĄTEK:	22-11-2017	ZLECENIE:	TEMAT:	OPIS STRONY:	WYKONAWCA:	NR PROJEKTU:	APE-03/11/17	
OPRACO.:	Dariusz Niezrecki	SEWiK Tatrzańska Grupa Kapitałowa Sp. z o.o.	Wymiana rozdzielnic przepompowni ścieków "ZONOWKA"	Lista artykułów : MOE-Z-AHK - MOELL.LTS-160/00/3E-R	Firma Inżynierska EnCo Sp.J.	NR RYSUNKU:	APE-01	
DATA :	25-01-2018					URZĄDZENIE /GRUPA U.	LOKAUZ. /GRUPA L.	strona
SPRAW.:						=	+ MONTAŻ -	100.8
REWIZJA /ZMIANA:								

32-600 OŚWIĘCIM  
TEL: +48 33 333 1027

0	1	2	3	4	5	6	7	8	9
---	---	---	---	---	---	---	---	---	---

# Lista artykułów

Identyfikator aparatu	szt.	Oznaczenie	Numer typu	Producent	Poz
UMIESZCZONY NA STRONIE	Ilość		Numer katalogowy	Dostawca	
+RZ-25F1 +RZ/25.1	1	Rozłącznik bezpiecznikowy do wkł. NH000, montaż na szyny Cu 20x5/10 lub 30x5/10	LTS-100/C00/3R 284690	Eaton Eaton	
+RZ-33F1 +RZ/33.1	1	ROZŁĄCZNIK BEZPIECZNIKOWY 3P 250A NH1 MONTAŻ NA ZESTAWIE SZYN Z ODSTĘPEM 60mm	LTS-250/1/3-R 269348	Eaton	
+RZ-33F2 +RZ/33.3	1	ROZŁĄCZNIK BEZPIECZNIKOWY 3P 160A NH00 MONTAŻ NA SZYNACH ROZDZIELCZYCH, (BEZPIECZNIKI DOKUPIĆ ODDZIELNIE)	LTS-160/00/3E-R 120603	Eaton	
+RZ-38F1 +RZ/38.1	1	Rozłącznik bezpiecznikowy do wkł. NH000, montaż na szyny Cu 20x5/10 lub 30x5/10	LTS-100/C00/3R 284690	Eaton Eaton	
+RZ-39F1 +RZ/39.1	1	Rozłącznik bezpiecznikowy do wkł. NH000, montaż na szyny Cu 20x5/10 lub 30x5/10	LTS-100/C00/3R 284690	Eaton Eaton	
+RZ-6FB1 +RZ/6.8	1	Rozłącznik bezpiecznikowy dla wkładki bezp. G/C (10,3x38)	UK 10,3-HESI 3048386	Phoenix Contact GmbH & Co. KG Phoenix Contact GmbH & Co. KG	
+RZ-5FI1 +RZ/5.1	1	Wyl.różnic.prądowy 40A 30mA TYP A	CFI6-40/4/003 A 235788	Eaton Eaton	
+RZ-5FI3 +RZ/5.5	1	Wyl.różnic.prądowy 40A 30mA TYP A	CFI6-40/4/003 A 235788	Eaton Eaton	
+RZ-8FI2 +RZ/8.6	1	WYŁĄCZNIK RÓŻNIC.6A/0,03A NA PRĄD PULSACYJNY	CKN6-6/1/N/C/003-A 241324	Eaton Eaton	
+RZ-FSP1 +RZ/3.8	1	ROZŁĄCZNIK BEZPIECZNIKOWY 3P 160A NH00 MONTAŻ NA SZYNACH ROZDZIELCZYCH, (BEZPIECZNIKI DOKUPIĆ ODDZIELNIE)	LTS-160/00/3E-R 120603	Eaton	
+RZ-FSP2 +RZ/3.7	1	KOMPAKTOWY, KOMBINOWANY (T1+T2), OGRANICZNIK PRZEPIĘĆ DO SIĘCI TNC 230/400V	DSH TNC 255 941 300	DEHN DEHN	

POCZĄTEK:	22-11-2017	ZLECENIE:	TEMAT:	OPIS STRONY:	WYKONAWCA:	NR PROJEKTU:	APE-03/11/17	
OPRACO.:	Dariusz Niezrecki	SEWiK Tatrzańska Grupa Kapitałowa Sp. z o.o.	Wymiana rozdzielnic przepompowni ścieków "ZONOWKA"	Lista artykułów : MOELLER-LTS-100/C00/3R - DEHN.DSH TNC 255	Firma Inżynierska EnCo Sp.J.	NR RYSUNKU:	APE-01	
DATA :	25-01-2018					URZĄDZENIE /GRUPA U.	LOKAUZ. /GRUPA L.	strona
SPRAW.:						=	+ MONTAŻ -	100.9
REWIZJA /ZMIANA:								

32-600 OŚWIĘCIM  
TEL: +48 33 333 1027

# Lista artykułów

Identyfikator aparatu UMIESZCZONY NA STRONIE	szt. Ilość	Oznaczenie	Numer typu Numer katalogowy	Producent Dostawca	Poz
+PZ-FT1 +RZ/30.1	1	URZĄDZENIE ISTNIEJĄCE	-		
+PZ-FT2 +RZ/31.1	1	URZĄDZENIE ISTNIEJĄCE	-		

POCZĄTEK:	22-11-2017	ZLECENIE:	TEMAT:	OPIS STRONY:	WYKONAWCA:	NR PROJEKTU: APE-03/11/17
OPRACO.:	Dariusz Niezrecki	SEWiK Tatrzańska Grupa Kapitałowa Sp. z o.o.	Wymiana rozdzielnic przepompowni ścieków "ZONOWKA"	Lista artykułów : ART. ISTNIEJĄCY - ART. ISTNIEJĄCY	Firma Inżynierska EnCo Sp.J.	NR RYSUNKU: APE-01
DATA:	25-01-2018					URZĄDZENIE /GRUPA U. LOKALIZ. /GRUPA L. strona
SPRAW.:						= + MONTAŻ - 100.10
REWIZJA /ZMIANA:						

32-600 OŚWIĘCIM  
TEL: +48 33 333 1027

0	1	2	3	4	5	6	7	8	9
---	---	---	---	---	---	---	---	---	---

# Lista artykułów

Identyfikator aparatu	szt.	Oznaczenie	Numer typu	Producent	Poz
UMIESZCZONY NA STRONIE	Ilość		Numer katalogowy	Dostawca	
+RZ-20FT1 +RZ/20.3	1	ZABEZPIECZENIE SILNIKA POMP	P90 11443	FANOX POLSKA Sp.zo.o. FANOX POLSKA Sp.zo.o.	
+RZ-25FT1 +RZ/25.0	1	ZABEZPIECZENIE SILNIKA DO 4-16,7A, Uz=230V AC	GL 16 (230V AC) 11303	FANOX POLSKA Sp.zo.o. FANOX POLSKA Sp.zo.o.	
+RZ-33FT1 +RZ/33.3	1	ZABEZPIECZENIE SILNIKA POMP	P90 11443	FANOX POLSKA Sp.zo.o. FANOX POLSKA Sp.zo.o.	
+RZ-38FT1 +RZ/38.0	1	ZABEZPIECZENIE SILNIKA DO 4-16,7A, Uz=230V AC	GL 16 (230V AC) 11303	FANOX POLSKA Sp.zo.o. FANOX POLSKA Sp.zo.o.	
+RZ-39FT1 +RZ/39.0	1	ZABEZPIECZENIE SILNIKA DO 4-16,7A, Uz=230V AC	GL 16 (230V AC) 11303	FANOX POLSKA Sp.zo.o. FANOX POLSKA Sp.zo.o.	
+RZ-6G1 +RZ/6.0	1	ZASILACZ 24VDC 10A	TRIO-PS/1AC/24DC/10 2866323	Phoenix Contact GmbH & Co. KG	
+RZ-6G2 +RZ/6.2	1	ZASILACZ 24VDC 10A	TRIO-PS/1AC/24DC/10 2866323	Phoenix Contact GmbH & Co. KG	
+RZ-5H1 +RZ/5.1.4	1	lampa 682mm,18W,100-240V, z przełącznikiem pozycji drzwi	4139190 4139190	RITTAL RITTAL	
+RZ-5H2 +RZ/5.1.5	1	lampa 682mm,18W,100-240V, z przełącznikiem pozycji drzwi	4139190 4139190	RITTAL RITTAL	
+RZ-5H3 +RZ/5.1.6	1	lampa 682mm,18W,100-240V, z przełącznikiem pozycji drzwi	4139190 4139190	RITTAL RITTAL	
+RZ-15H2 +RZ/15.8	1	APARAT INSTNIEJĄCY	ISTNIEJĄCY		
+RZ-21H1 +RZ/21.4	1	LICZNIK CZASU PRACY, NAPIĘCIE ZASILANIA 230V 50Hz SIMEX	HK46 R55 230/50Hz HK46 R55 230/50Hz	SIMEX SIMEX	
+RZ-25H1 +RZ/25.1.5	1	LICZNIK CZASU PRACY, NAPIĘCIE ZASILANIA 230V 50Hz SIMEX	HK46 R55 230/50Hz HK46 R55 230/50Hz	SIMEX SIMEX	
+RZ-34H1 +RZ/34.4	1	LICZNIK CZASU PRACY, NAPIĘCIE ZASILANIA 230V 50Hz SIMEX	HK46 R55 230/50Hz HK46 R55 230/50Hz	SIMEX SIMEX	
+RZ-38H1 +RZ/38.1.5	1	LICZNIK CZASU PRACY, NAPIĘCIE ZASILANIA 230V 50Hz SIMEX	HK46 R55 230/50Hz HK46 R55 230/50Hz	SIMEX SIMEX	
+RZ-40H1 +RZ/40.5	1	LICZNIK CZASU PRACY, NAPIĘCIE ZASILANIA 230V 50Hz SIMEX	HK46 R55 230/50Hz HK46 R55 230/50Hz	SIMEX SIMEX	
+RZ-15HA1 +RZ/15.6	1	KŁOSZ CZERWONY	M22-L-R 216772	Eaton Eaton	

POCZĄTEK:	22-11-2017	ZLECENIE:	TEMAT:	OPIS STRONY:	WYKONAWCA:	NR PROJEKTU:	APE-03/11/17	
OPRACO.:	Dariusz Niezrecki	SEWiK Tatrzańska Grupa Kapitałowa Sp. z o.o.	Wymiana rozdzielnic przepompowni ścieków "ZONOWKA"	Lista artykułów : FANOX-P90 - MOE.M22-L-R	Firma Inżynierska EnCo Sp.J.	NR RYSUNKU:	APE-01	
DATA :	25-01-2018					URZĄDZENIE /GRUPA U.	LOKAUZ. /GRUPA L.	strona
SPRAW.:						=	+ MONTAŻ -	100.11
REWIZJA								
ZMIANA:								

32-600 OŚWIĘCIM  
TEL: +48 33 333 1027



0	1	2	3	4	5	6	7	8	9
---	---	---	---	---	---	---	---	---	---

# Lista artykułów

Identyfikator aparatu	szt.	Oznaczenie	Numer typu	Producent	Poz
UMIESZCZONY NA STRONIE	Ilość		Numer katalogowy	Dostawca	
+RZ-15HA1 +RZ/15.6	1	ŁĄCZNIK MOCUJĄCY	M22-A 216374	Eaton Eaton	
+RZ-15HA1 +RZ/15.6	1	LED CZERWONY	M22-LED-R 216558	Eaton Eaton	
+RZ-15HA2 +RZ/15.7	1	KŁOSZ CZERWONY	M22-L-R 216772	Eaton Eaton	
+RZ-15HA2 +RZ/15.7	1	ŁĄCZNIK MOCUJĄCY	M22-A 216374	Eaton Eaton	
+RZ-15HA2 +RZ/15.7	1	LED CZERWONY	M22-LED-R 216558	Eaton Eaton	
+RZ-46HA1 +RZ/46.4	1	KŁOSZ CZERWONY	M22-L-R 216772	Eaton Eaton	
+RZ-46HA1 +RZ/46.4	1	ŁĄCZNIK MOCUJĄCY	M22-A 216374	Eaton Eaton	
+RZ-46HA1 +RZ/46.4	1	LED CZERWONY	M22-LED-R 216558	Eaton Eaton	
+RZ-15K1 +RZ/15.4	1	Stycznik pomocniczy DILA-22(24VDC)	DILA-22(24VDC) 276414	Eaton Eaton	
+RZ-15K1 +RZ/15.4	1	Styki pomocnicze DILA-XHI04	DILA-XHI04 276424	Eaton Eaton	
+RZ-21K1 +RZ/21.1	1	Stycznik, 45kW/400V,AC sterowanie 230V 50/60Hz DILM95(230V50/60HZ)	DILM95(230V50/60HZ) 239488	Eaton Eaton	
+RZ-21K1 +RZ/21.1	1	BLOK STYKÓW POM. 2NO 2NC	DILM150-XHI22 (DILM40...170, DILMP 63...200) 277950	Eaton Eaton	
+RZ-21K1 +RZ/21.1	1	Mechanical interlock for DILM80..150 DILM150-XMV	DILM150-XMV 240081	Eaton Eaton	
+RZ-21K2 +RZ/21.2	1	Stycznik, 45kW/400V,AC sterowanie 230V 50/60Hz DILM95(230V50/60HZ)	DILM95(230V50/60HZ) 239488	Eaton Eaton	
+RZ-21K2 +RZ/21.2	1	BLOK STYKÓW POM. 3NO 1NC	DILM150-XHI31 (DILM40...170, DILMP 63...200) 277949	Eaton Eaton	
+RZ-21K3 +RZ/21.3	1	SD timing relay 24-240V a.c./d.c. ETR4-51-A	ETR4-51-A 031884	Eaton Eaton	
+RZ-21K4 +RZ/21.5	1	Stycznik mocy DILM..	DILM50(230V50HZ) 277830	Eaton	

POCZĄTEK:	22-11-2017	ZLECENIE:	TEMAT:	OPIS STRONY:	WYKONAWCA:	NR PROJEKTU:	APE-03/11/17	
OPRACO.:	Dariusz Niezrecki	SEWiK Tatrzańska Grupa Kapitałowa Sp. z o.o.	Wymiana rozdzielnic przepompowni ścieków "Zornówka"	Lista artykułów : MOE.M22-A - MOELL.DILM50(230V50HZ)	Firma Inżynierska EnCo Sp.J.	NR RYSUNKU:	APE-01	
DATA :	25-01-2018					URZĄDZENIE /GRUPA U.	LOKAUZ. /GRUPA L.	strona
SPRAW.:						=	+ MONTAŻ -	100.12
REWIZJA /ZMIANA:								

32-600 OŚWIĘCIM  
TEL: +48 33 333 1027

0	1	2	3	4	5	6	7	8	9
---	---	---	---	---	---	---	---	---	---

# Lista artykułów

Identyfikator aparatu	szt.	Oznaczenie	Numer typu	Producent	Poz
UMIESZCZONY NA STRONIE	Ilość		Numer katalogowy	Dostawca	
+RZ-21K4 +RZ/21.5	1	BLOK STYKÓW POM. 3NO 1NC	DILM150-XHI31 (DILM40...170, DILMP 63...200) 277949	Eaton Eaton	
+RZ-21K4 +RZ/21.5	1	Blokada mechaniczna dla DILM40..65 DILM65-XMV	DILM65-XMV 281198	Eaton Eaton	
+RZ-21K5 +RZ/21.5	1	Stycznik mocy DILM..	DILM50(230V50HZ) 277830	Eaton	
+RZ-21K5 +RZ/21.5	1	BLOK STYKÓW POM. 3NO 1NC	DILM150-XHI31 (DILM40...170, DILMP 63...200) 277949	Eaton Eaton	
+RZ-21K5 +RZ/21.5	1	Zwora L1/L2/L3 (praca w trybie gwiazda) dla DILM32..65 DILM65-XS1	DILM65-XS1 281192	Eaton Eaton	
+RZ-21K5 +RZ/21.5	0	SD timing relay 24-240V a.c./d.c. ETR4-51-A	ETR4-51-A 031884	Eaton Eaton	
+RZ-25K1 +RZ/25.1.3	1	Stycznik mocy DILM..	DILM12-10(230V50HZ) 276830	Eaton	
+RZ-25K1 +RZ/25.1.3	1	3NO+1NC STYKI POM DLA DILM.. 53/54 61/62 73/74 83/84	DILA-XHI31 276427	Eaton Eaton	
+RZ-25K2 +RZ/25.1.4	1	Stycznik mocy DILM..	DILM12-10(230V50HZ) 276830	Eaton	
+RZ-25K2 +RZ/25.1.4	1	3NO+1NC STYKI POM DLA DILM.. 53/54 61/62 73/74 83/84	DILA-XHI31 276427	Eaton Eaton	
+RZ-30K1 +RZ/30.3	1	przełącznik cewka 24VDC, 1 styk przełączny	PLC-RSC-24DC/21 2966171	Phoenix Contact GmbH & Co. KG Phoenix Contact GmbH & Co. KG	
+RZ-31K1 +RZ/31.3	1	przełącznik cewka 24VDC, 1 styk przełączny	PLC-RSC-24DC/21 2966171	Phoenix Contact GmbH & Co. KG Phoenix Contact GmbH & Co. KG	
+RZ-34K1 +RZ/34.1	1	Stycznik, 45kW/400V.AC sterowanie 230V 50/60Hz DILM95(230V50/60HZ)	DILM95(230V50/60HZ) 239488	Eaton Eaton	
+RZ-34K1 +RZ/34.1	1	BLOK STYKÓW POM. 2NO 2NC	DILM150-XHI22 (DILM40...170, DILMP 63...200) 277950	Eaton Eaton	
+RZ-34K1 +RZ/34.1	1	Mechanical interlock for DILM80..150 DILM150-XMV	DILM150-XMV 240081	Eaton Eaton	
+RZ-34K2 +RZ/34.2	1	Stycznik, 45kW/400V.AC sterowanie 230V 50/60Hz DILM95(230V50/60HZ)	DILM95(230V50/60HZ) 239488	Eaton Eaton	
+RZ-34K2 +RZ/34.2	1	BLOK STYKÓW POM. 3NO 1NC	DILM150-XHI31 (DILM40...170, DILMP 63...200) 277949	Eaton Eaton	

POCZĄTEK:	22-11-2017	ZLECENIE:	TEMAT:	OPIS STRONY:	WYKONAWCA:	NR PROJEKTU:	APE-03/11/17	
OPRACO.:	Dariusz Niezrecki	SEWiK Tatrzańska Grupa Kapitałowa Sp. z o.o.	Wymiana rozdzielnic przepompowni ścieków "Zornówka"	Lista artykułów : MOE.MOE.DILM150-XHI31 - MOE.MOE.DILM150-XHI31	Firma Inżynierska EnCo Sp.J.	NR RYSUNKU:	APE-01	
DATA :	25-01-2018					URZĄDZENIE /GRUPA U.	LOKAUZ. /GRUPA L.	strona
SPRAW.:						=	+ MONTAŻ -	100.13
REWIZJA /ZMIANA:								

32-600 OŚWIĘCIM  
TEL: +48 33 333 1027

0	1	2	3	4	5	6	7	8	9
<b>Lista artykułów</b>									
Identyfikator aparatu	szt.	Oznaczenie	Numer typu	Producent					Poz
UMIESZCZONY NA STRONIE	Ilość		Numer katalogowy	Dostawca					
+RZ-34K2 +RZ/34.2	0	Stycznik mocy DILM..	DILM65(230V50HZ) 277894	Eaton Eaton					
+RZ-34K3 +RZ/34.3	1	SD timing relay 24-240V a.c./d.c. ETR4-51-A	ETR4-51-A 031884	Eaton Eaton					
+RZ-34K4 +RZ/34.5	1	Stycznik mocy DILM..	DILM50(230V50HZ) 277830	Eaton					
+RZ-34K4 +RZ/34.5	1	BLOK STYKÓW POM. 3NO 1NC	DILM150-XHI31 (DILM40...170, DILMP 63...200) 277949	Eaton Eaton					
+RZ-34K4 +RZ/34.5	1	Blokada mechaniczna dla DILM40..65 DILM65-XMV	DILM65-XMV 281198	Eaton Eaton					
+RZ-34K5 +RZ/34.5	1	Stycznik mocy DILM..	DILM50(230V50HZ) 277830	Eaton					
+RZ-34K5 +RZ/34.5	1	BLOK STYKÓW POM. 3NO 1NC	DILM150-XHI31 (DILM40...170, DILMP 63...200) 277949	Eaton Eaton					
+RZ-34K5 +RZ/34.5	1	Zwora L1/L2/L3 (praca w trybie gwiazda) dla DILM32..65 DILM65-XS1	DILM65-XS1 281192	Eaton Eaton					
+RZ-38K1 +RZ/38.1.3	1	Stycznik mocy DILM..	DILM12-10(230V50HZ) 276830	Eaton					
+RZ-38K1 +RZ/38.1.3	1	3NO+1NC STYKI POM DLA DILM.. 53/54 61/62 73/74 83/84	DILA-XHI31 276427	Eaton Eaton					
+RZ-38K2 +RZ/38.1.4	1	Stycznik mocy DILM..	DILM12-10(230V50HZ) 276830	Eaton					
+RZ-38K2 +RZ/38.1.4	1	3NO+1NC STYKI POM DLA DILM.. 53/54 61/62 73/74 83/84	DILA-XHI31 276427	Eaton Eaton					
+RZ-40K1 +RZ/40.3	1	Stycznik mocy DILM..	DILM12-10(230V50HZ) 276830	Eaton					
+RZ-40K1 +RZ/40.3	1	3NO+1NC STYKI POM DLA DILM.. 53/54 61/62 73/74 83/84	DILA-XHI31 276427	Eaton Eaton					
+RZ-41K1 +RZ/41.1.2	1	Przełącznik interfejsowy - 4P cztery zestyki przełączne	PIR4-024DC-00LD 854770	Relpol S.A.					
+RZ-41K2 +RZ/41.1.5	1	Przełącznik interfejsowy - 4P cztery zestyki przełączne	PIR4-024DC-00LD 854770	Relpol S.A.					

POCZĄTEK:	22-11-2017	ZLECENIE:	TEMAT:	OPIS STRONY:	WYKONAWCA:	NR PROJEKTU:	APE-03/11/17	
OPRACO.:	Dariusz Niezrecki	SEWiK Tatrzańska Grupa Kapitałowa Sp. z o.o.	Wymiana rozdzielnic przepompowni ścieków "Zornówka"	Lista artykułów : MOELL.DILM65(230V50HZ) - REL.PIR4-024DC-00LD	Firma Inżynierska EnCo Sp.J.	NR RYSUNKU:	APE-01	
DATA :	25-01-2018					URZĄDZENIE /GRUPA U.	LOKAUZ. /GRUPA L.	strona
SPRAW.:						=	+ MONTAŻ -	100.14
REWIZJA /ZMIANA:								

32-600 OŚWIĘCIM  
TEL: +48 33 333 1027

0	1	2	3	4	5	6	7	8	9
---	---	---	---	---	---	---	---	---	---

# Lista artykułów

Identyfikator aparatu	szt.	Oznaczenie	Numer typu	Producent	Poz
UMIESZCZONY NA STRONIE	Ilość		Numer katalogowy	Dostawca	
+RZ-43K1 +RZ/43.1	1	Stycznik mocy DILM..	DILM12-10(230V50HZ) 276830	Eaton	
+RZ-45K1 +RZ/45.1	1	Stycznik mocy DILM..	DILM12-10(230V50HZ) 276830	Eaton	
+RZ-46K6 +RZ/46.2	1	Przełącznik interfejsowy - 4P cztery zestyki przełączne	PIR4-024DC-00LD 854770	Relpol S.A.	
+RZ-19KA1 +RZ/19.2	1	Stycznik pomocniczy DILA-31(24VDC)	DILA-31(24VDC) 276379	Eaton Eaton	
+RZ-19KA1 +RZ/19.2	1	3NO+1NC STYKI POM DLA DILM.. 53/54 61/62 73/74 83/84	DILA-XHI31 276427	Eaton Eaton	
+RZ-32KA1 +RZ/32.2	1	Stycznik pomocniczy DILA-31(24VDC)	DILA-31(24VDC) 276379	Eaton Eaton	
+RZ-32KA1 +RZ/32.2	1	3NO+1NC STYKI POM DLA DILM.. 53/54 61/62 73/74 83/84	DILA-XHI31 276427	Eaton Eaton	
+RZ-3KB1 +RZ/3.1.1	1	Przełącznik wyłącznika awaryjnego	PSR-SCP- 24UC/ESL4/3X1/1X2/B 2981059	Phoenix Contact GmbH & Co. KG Phoenix Contact GmbH & Co. KG	
+RZ-19KFU3 +RZ/19.6	1	Stycznik pomocniczy DILA-31(24VDC)	DILA-31(24VDC) 276379	Eaton Eaton	
+RZ-19KFU3 +RZ/19.6	1	3NO+1NC STYKI POM DLA DILM.. 53/54 61/62 73/74 83/84	DILA-XHI31 276427	Eaton Eaton	
+RZ-32KFU1 +RZ/32.6	1	Stycznik pomocniczy DILA-31(24VDC)	DILA-31(24VDC) 276379	Eaton Eaton	
+RZ-32KFU1 +RZ/32.6	1	3NO+1NC STYKI POM DLA DILM.. 53/54 61/62 73/74 83/84	DILA-XHI31 276427	Eaton Eaton	
+RZ-15KO1 +RZ/15.2	1	przełącznik cewka 24VDC, 1 styk przełączny	PLC-RSC-24DC/21 2966171	Phoenix Contact GmbH & Co. KG Phoenix Contact GmbH & Co. KG	
+RZ-15KO2 +RZ/15.3	1	Przełącznik z cewką 24VDC 3 styki przełączne	PIR3-024DC -00LD PIR3-024DC -00LD	Relpol S.A.	
+RZ-22KO1 +RZ/22.0	1	przełącznik cewka 24VDC, 1 styk przełączny	PLC-RSC-24DC/21 2966171	Phoenix Contact GmbH & Co. KG Phoenix Contact GmbH & Co. KG	
+RZ-22KO2 +RZ/22.1	1	przełącznik cewka 24VDC, 1 styk przełączny	PLC-RSC-24DC/21 2966171	Phoenix Contact GmbH & Co. KG Phoenix Contact GmbH & Co. KG	

POCZĄTEK:	22-11-2017	ZLECENIE:	TEMAT:	OPIS STRONY:	WYKONAWCA:	NR PROJEKTU:	APE-03/11/17	
OPRACO.:	Dariusz Niezrecki	SEWiK Tatrzańska Grupa Kapitałowa Sp. z o.o.	Wymiana rozdzielnic przepompowni ścieków "Zemowice"	Lista artykułów : MOELL.DILM12-10(230V50HZ) - PXC-2966171_PLC-RSC-24DC/21	Firma Inżynierska EnCo Sp.J.	NR RYSUNKU:	APE-01	
DATA :	25-01-2018					URZĄDZENIE /GRUPA U.	LOKAUZ. /GRUPA L.	strona
SPRAW.:						=	+ MONTAŻ -	100.15
REWIZJA /ZMIANA:								

32-600 OŚWIĘCIM  
TEL: +48 33 333 1027

0	1	2	3	4	5	6	7	8	9
---	---	---	---	---	---	---	---	---	---

# Lista artykułów

Identyfikator aparatu	szt.	Oznaczenie	Numer typu	Producent	Poz
UMIESZCZONY NA STRONIE	Ilość		Numer katalogowy	Dostawca	
+RZ-22KO3 +RZ/22.2	1	przełącznik cewka 24VDC, 1 styk przelączny	PLC-RSC-24DC/21 2966171	Phoenix Contact GmbH & Co. KG Phoenix Contact GmbH & Co. KG	
+RZ-22KO4 +RZ/22.2	1	przełącznik cewka 24VDC, 1 styk przelączny	PLC-RSC-24DC/21 2966171	Phoenix Contact GmbH & Co. KG Phoenix Contact GmbH & Co. KG	
+RZ-25KO1 +RZ/25.2.1	1	przełącznik cewka 24VDC, 1 styk przelączny	PLC-RSC-24DC/21 2966171	Phoenix Contact GmbH & Co. KG Phoenix Contact GmbH & Co. KG	
+RZ-35KO1 +RZ/35.0	1	przełącznik cewka 24VDC, 1 styk przelączny	PLC-RSC-24DC/21 2966171	Phoenix Contact GmbH & Co. KG Phoenix Contact GmbH & Co. KG	
+RZ-35KO2 +RZ/35.1	1	przełącznik cewka 24VDC, 1 styk przelączny	PLC-RSC-24DC/21 2966171	Phoenix Contact GmbH & Co. KG Phoenix Contact GmbH & Co. KG	
+RZ-35KO3 +RZ/35.2	1	przełącznik cewka 24VDC, 1 styk przelączny	PLC-RSC-24DC/21 2966171	Phoenix Contact GmbH & Co. KG Phoenix Contact GmbH & Co. KG	
+RZ-35KO4 +RZ/35.2	1	przełącznik cewka 24VDC, 1 styk przelączny	PLC-RSC-24DC/21 2966171	Phoenix Contact GmbH & Co. KG Phoenix Contact GmbH & Co. KG	
+RZ-38KO1 +RZ/38.2.1	1	przełącznik cewka 24VDC, 1 styk przelączny	PLC-RSC-24DC/21 2966171	Phoenix Contact GmbH & Co. KG Phoenix Contact GmbH & Co. KG	
+RZ-41KO1 +RZ/41.1	1	przełącznik cewka 24VDC, 1 styk przelączny	PLC-RSC-24DC/21 2966171	Phoenix Contact GmbH & Co. KG Phoenix Contact GmbH & Co. KG	
+RZ-43KO1 +RZ/43.5	1	przełącznik cewka 24VDC, 1 styk przelączny	PLC-RSC-24DC/21 2966171	Phoenix Contact GmbH & Co. KG Phoenix Contact GmbH & Co. KG	
+RZ-45KO2 +RZ/45.5	1	przełącznik cewka 24VDC, 1 styk przelączny	PLC-RSC-24DC/21 2966171	Phoenix Contact GmbH & Co. KG Phoenix Contact GmbH & Co. KG	
+RZ-KORPUS +RZ/100.1.A	3	SZAFA SZER./WYS./GŁ. 1200/2000/600	TS 8206.500	RITTAL RITTAL	
+RZ-KORPUS +RZ/100.1.A	1	OSŁONY BOCZNE 600x2000	8106.235 8106.235	RITTAL RITTAL	
+RZ-KORPUS +RZ/100.1.A	3	COKÓŁ P/T 1200x200	8602.200 8602.200	RITTAL RITTAL	
+RZ-KORPUS +RZ/100.1.A	3	COKÓŁ OSŁONY BOCZNE 600x100	8601.060 8601.060	RITTAL	
+RZ-KORPUS +RZ/100.1.A	1	Szyny systemowe "C" do głębokości/szerokości 400mm Dł. 298mm	SZYNA "C" 7828.040	RITTAL RITTAL	
+RZ-KORPUS +RZ/100.1.A	1	KIESZEŃ NA SCHEMATY A3	- 2513000	RITTAL RITTAL	

POCZĄTEK:	22-11-2017	ZLECENIE:	TEMAT:	OPIS STRONY:	WYKONAWCA:	NR PROJEKTU:	APE-03/11/17	
OPRACO.:	Dariusz Niezrecki	SEWiK Tatrzańska Grupa Kapitałowa Sp. z o.o.	Wymiana rozdzielnic przepompowni ścieków "Zornówka"	Lista artykułów : PXC-2966171_PLC-RSC-24DC/21 - RIT.2513000	Firma Inżynierska EnCo Sp.J.	NR RYSUNKU:	APE-01	
DATA:	25-01-2018					URZĄDZENIE /GRUPA U.	LOKAUZ. /GRUPA L.	strona
SPRAW.:						=	+ MONTAŻ -	100.16
REWIZJA /ZMIANA:								

32-600 OŚWIĘCIM  
TEL: +48 33 333 1027

0	1	2	3	4	5	6	7	8	9
---	---	---	---	---	---	---	---	---	---

# Lista artykułów

Identyfikator aparatu	szt.	Oznaczenie	Numer typu	Producent	Poz
UMIESZCZONY NA STRONIE	Ilość		Numer katalogowy	Dostawca	
+RZ-KORPUS +RZ/100.1.A	6	ŁĄCZNIK SZAF TS	- 8800590	RITTAL RITTAL	
+RZ-KORPUS +RZ/100.1.A	4	Blachy przepustowe do kabli do montażu w szafach TS, SE, PC, CS do szaf szer. 1200 (2x 6 otworów)	TS, SE, PC, CS TS 8800.120	Rittal Rittal	
+RZ-KORPUS +RZ/100.1.A	8	SZ Dławiki wtykowe, do średnicy kabla 8-36 mm w zestawieniu materiałów podana ilość szt. nie opakowań (w opak. 10szt)	TS, SE, PC, CS SZ 4311.000	Rittal Rittal	
+RZ-KORPUS +RZ/100.1.A	2	DK Wieszaki kątowe, do ø: 22 - 26 mm w zestawieniu podana ilość szt. nie opakowań	DK.7097220 7097220	Rittal Rittal	
+RZ-21KP1 +RZ/21.7	1	Przełącznik interfejsowy - 4P cztery zestyki przełączne.	PIR4-230AC-00LV 854786	Relpol S.A.	
+RZ-21KP2 +RZ/21.9	1	Przełącznik interfejsowy - 4P cztery zestyki przełączne.	PIR4-230AC-00LV 854786	Relpol S.A.	
+RZ-23KP1 +RZ/23.7	1	Przełącznik z cewką 24VDC 3 styki przełączne	PIR3-024DC -00LD PIR3-024DC -00LD	Relpol S.A.	
+RZ-25KP1 +RZ/25.1.6	1	Przełącznik interfejsowy - 4P cztery zestyki przełączne.	PIR4-230AC-00LV 854786	Relpol S.A.	
+RZ-25KP2 +RZ/25.1.8	1	Przełącznik interfejsowy - 4P cztery zestyki przełączne.	PIR4-230AC-00LV 854786	Relpol S.A.	
+RZ-34KP1 +RZ/34.7	1	Przełącznik interfejsowy - 4P cztery zestyki przełączne.	PIR4-230AC-00LV 854786	Relpol S.A.	
+RZ-34KP2 +RZ/34.9	1	Przełącznik interfejsowy - 4P cztery zestyki przełączne.	PIR4-230AC-00LV 854786	Relpol S.A.	
+RZ-36KP1 +RZ/36.7	1	Przełącznik z cewką 24VDC 3 styki przełączne	PIR3-024DC -00LD PIR3-024DC -00LD	Relpol S.A.	
+RZ-38KP1 +RZ/38.1.6	1	Przełącznik interfejsowy - 4P cztery zestyki przełączne.	PIR4-230AC-00LV 854786	Relpol S.A.	

POCZĄTEK:	22-11-2017	ZLECENIE:	TEMAT:	OPIS STRONY:	WYKONAWCA:	NR PROJEKTU:	APE-03/11/17	
OPRACO.:	Dariusz Niezrecki	SEWiK Tatrzańska Grupa Kapitałowa Sp. z o.o.	Wymiana rozdzielnicy przepompowni ścieków "Zornówka"	Lista artykułów : RIT-8800500 - REL.PIR4-230AC-00LV	Firma Inżynierska EnCo Sp.J.	NR RYSUNKU:	APE-01	
DATA :	25-01-2018					URZĄDZENIE /GRUPA U.	LOKAUZ. /GRUPA L.	strona
SPRAW.:						=	+ MONTAŻ -	100.17
REWIZJA								
ZMIANA:								

32-600 OŚWIĘCIM  
TEL: +48 33 333 1027

0	1	2	3	4	5	6	7	8	9
---	---	---	---	---	---	---	---	---	---

# Lista artykułów

Identyfikator aparatu	szt.	Oznaczenie	Numer typu	Producent	Poz
UMIESZCZONY NA STRONIE	Ilość		Numer katalogowy	Dostawca	
+RZ-38KP2 +RZ/38.1.8	1	Przełącznik interfejsowy - 4P cztery zestyki przełączne.	PIR4-230AC-00LV 854786	Relpol S.A.	
+RZ-40KP1 +RZ/40.6	1	Przełącznik interfejsowy - 4P cztery zestyki przełączne.	PIR4-230AC-00LV 854786	Relpol S.A.	
+RZ-40KP2 +RZ/40.8	1	Przełącznik interfejsowy - 4P cztery zestyki przełączne.	PIR4-230AC-00LV 854786	Relpol S.A.	
+RZ-43KP1 +RZ/43.3	1	Przełącznik interfejsowy - 4P cztery zestyki przełączne.	PIR4-230AC-00LV 854786	Relpol S.A.	
+RZ-45KP1 +RZ/45.3	1	Przełącznik interfejsowy - 4P cztery zestyki przełączne.	PIR4-230AC-00LV 854786	Relpol S.A.	
+RZ-19KR2 +RZ/19.3	1	Stycznik pomocniczy DILA-31(24VDC)	DILA-31(24VDC) 276379	Eaton Eaton	
+RZ-19KR2 +RZ/19.3	1	3NO+1NC STYKI POM DLA DILM.. 53/54 61/62 73/74 83/84	DILA-XHI31 276427	Eaton Eaton	
+RZ-32KR1 +RZ/32.3	1	Stycznik pomocniczy DILA-31(24VDC)	DILA-31(24VDC) 276379	Eaton Eaton	
+RZ-32KR1 +RZ/32.3	1	3NO+1NC STYKI POM DLA DILM.. 53/54 61/62 73/74 83/84	DILA-XHI31 276427	Eaton Eaton	
+RZ-19KS4 +RZ/19.7	1	Stycznik pomocniczy DILA-31(24VDC)	DILA-31(24VDC) 276379	Eaton Eaton	
+RZ-19KS4 +RZ/19.7	1	3NO+1NC STYKI POM DLA DILM.. 53/54 61/62 73/74 83/84	DILA-XHI31 276427	Eaton Eaton	
+RZ-32KS1 +RZ/32.7	1	Stycznik pomocniczy DILA-31(24VDC)	DILA-31(24VDC) 276379	Eaton Eaton	
+RZ-32KS1 +RZ/32.7	1	3NO+1NC STYKI POM DLA DILM.. 53/54 61/62 73/74 83/84	DILA-XHI31 276427	Eaton Eaton	
+RZ-20KT1 +RZ/20.7	1	ZABEZP.TERMICZ.	EMT6-DB(230)	Eaton Eaton	

POCZĄTEK:	22-11-2017	ZLECENIE:	TEMAT:	OPIS STRONY:	WYKONAWCA:	NR PROJEKTU:	APE-03/11/17	
OPRACO.:	Dariusz Niezrecki	SEWiK Tatrzańska Grupa Kapitałowa Sp. z o.o.	Wymiana rozdzielnic przepompowni ścieków "Zornówka"	Lista artykułów : REL.PIR4-230AC-00LV - EMT6-DB(230)	Firma Inżynierska EnCo Sp.J.	NR RYSUNKU:	APE-01	
DATA :	25-01-2018					URZĄDZENIE /GRUPA U.	LOKAUZ. /GRUPA L.	strona
SPRAW.:						=	+ MONTAŻ -	100.18
REWIZJA /ZMIANA:								

32-600 OŚWIĘCIM  
TEL: +48 33 333 1027

# Lista artykułów

Identyfikator aparatu UMIĘSZCZONY NA STRONIE	szt. Ilość	Oznaczenie	Numer typu Numer katalogowy	Producent Dostawca	Poz
+RZ-33KT1 +RZ/33.7	1	ZABEZP.TERMICZ.	EMT6-DB(230)	Eaton Eaton	
+RZ-3KU1 +RZ/3.6	1	Przełącznik kontroli napięcia 300..500V AC 50,60Hz	EMR5-AW500-1-D 134224	Eaton Eaton	

POCZĄTEK:	22-11-2017	ZLECENIE:	TEMAT:	OPIS STRONY:	WYKONAWCA:	NR PROJEKTU: APE-03/11/17		
OPRACO.:	Dariusz Niezrecki	SEWiK Tatrzańska Grupa Kapitałowa Sp. z o.o.	Wymiana rozdzielnic przepompowni ścieków "Zemówka"	Lista artykułów : EMT6-DB(230) - MOE.EMR5-AW500-1-D	Firma Inżynierska EnCo Sp.J.	NR RYSUNKU: APE-01		
DATA :	25-01-2018					URZĄDZENIE /GRUPA U.	LOKAUZ. /GRUPA L.	strona
SPRAW.:						=	+ MONTAŻ -	100.19
REWIZJA /ZMIANA:						32-600 OŚWIĘCIM TEL: +48 33 333 1027		



# Lista artykułów

Identyfikator aparatu	szt.	Oznaczenie	Numer typu	Producent	Poz
UMIESZCZONY NA STRONIE	Ilość		Numer katalogowy	Dostawca	
+PZ-M1 +RZ/25.0	1	URZĄDZENIE ISTNIEJĄCE	-		
+PZ-38M2 +RZ/38.0	1	URZĄDZENIE ISTNIEJĄCE	-		
+PZ-39M1 +RZ/39.0	1	URZĄDZENIE ISTNIEJĄCE	-		

POCZĄTEK:	22-11-2017	ZLECENIE:	TEMAT:	OPIS STRONY:	WYKONAWCA:	NR PROJEKTU: APE-03/11/17		
OPRACO.:	Dariusz Niezrecki	SEWiK Tatrzańska Grupa Kapitałowa Sp. z o.o.	Wymiana rozdzielnic przepompowni ścieków "Zemlewo"	Lista artykułów : ART. ISTNIEJĄCY - ART. ISTNIEJĄCY	Firma Inżynierska EnCo Sp.J.	APE-01		
DATA:	25-01-2018					URZĄDZENIE /GRUPA U.	LOKAUZ. /GRUPA L.	strona
SPRAW.:						=	+ MONTAŻ -	100.20
REWIZJA /ZMIANA:						32-600 OŚWIĘCIM TEL: +48 33 333 1027		

0

1

2

3

4

5

6

7

8

9

# Lista artykułów

Identyfikator aparatu UMIESZCZONY NA STRONIE	szt. Ilość	Oznaczenie	Numer typu Numer katalogowy	Producent Dostawca	Poz
+RZ-5MV3 +RZ/5.2.3	1	Wentylator dachowy RAL 7035	3149007 3149007	RITTAL RITTAL	
+RZ-5MV4 +RZ/5.2.4	1	Wentylator dachowy RAL 7035	3149007 3149007	RITTAL RITTAL	
+RZ-3N +RZ/3.3	1	BLOK ROZDZIELCZY 1xBIEGUN Cu-200A, AI-160A WE; 1 x 10-70mm <sup>2</sup> , WY; 6 x 2,5-16 mm <sup>2</sup>	OJL 200 (VG03-0006) VG03-0006	OUNEVA	

POCZĄTEK:	22-11-2017	ZLECENIE:	SEWiK Tatrzańska Grupa Kapitałowa Sp. z o.o.	TEMAT:	Wymiana rozdzielnic przepompowni ścieków "Zemlewo"	OPIS STRONY:	Lista artykułów : RIT.3149007/ENCO - OUN.OJL 200 (VG03-0006)	WYKONAWCA:	Firma Inżynierska EnCo Sp.J.	NR PROJEKTU:	APE-03/11/17	
OPRACO.:	Dariusz Niezrecki									NR RYSUNKU:	APE-01	
DATA:	25-01-2018									URZĄDZENIE /GRUPA U.	LOKAUZ. /GRUPA L.	strona
SPRAW.:										=	+ MONTAŻ -	100.21
REWIZJA												
ZMIANA:												

32-600 OŚWIĘCIM  
TEL: +48 33 333 1027

# Lista artykułów

Identyfikator aparatu UMIESZCZONY NA STRONIE	szt. Ilość	Oznaczenie	Numer typu Numer katalogowy	Producent Dostawca	Poz
+PZ-P1 +RZ/20.2	1	POMPA NOWA (DOBÓR POZA ZAKRESEM OPRACOWANIA)			
+PZ-P2 +RZ/33.3	1	POMPA NOWA (DOBÓR POZA ZAKRESEM OPRACOWANIA)			

POCZĄTEK:	22-11-2017	ZLECENIE:	TEMAT:	OPIS STRONY:	WYKONAWCA:	NR PROJEKTU: APE-03/11/17		
OPRACO.:	Dariusz Niezrecki	SEWiK Tatrzańska Grupa Kapitałowa Sp. z o.o.	Wymiana rozdzielnic przepompowni ścieków "Zemówka"	Lista artykułów : POMPA NOWA (POZA ZAKRESEM) - POMPA NOWA (POZA ZAKRESEM)	Firma Inżynierska EnCo Sp.J.	NR RYSUNKU: APE-01		
DATA:	25-01-2018					URZĄDZENIE /GRUPA U.	LOKAUZ. /GRUPA L.	strona
SPRAW.:						=	+ MONTAŻ -	100.22
REWIZJA /ZMIANA:								

32-600 OŚWIĘCIM  
TEL: +48 33 333 1027

0	1	2	3	4	5	6	7	8	9
---	---	---	---	---	---	---	---	---	---

# Lista artykułów

Identyfikator aparatu	szt.	Oznaczenie	Numer typu	Producent	Poz
UMIESZCZONY NA STRONIE	Ilość		Numer katalogowy	Dostawca	
+RZ-20P1 +RZ/20.6	1	AMPEROMIERZ DO WSPÓŁPRACY Z PRZEKŁADNIKIEM 5/50A, podziałka skali 1,73 * prąd pomiar. 0-100A przec. 200A	EA17 5/50 wyk. specjalne	LUMEL LUMEL	
+RZ-25P1 +RZ/25.2	1	amperomierz zakres/podziałka=0..15A wykonanie przeciążeniowe x6	EA17 EA17	LUMEL LUMEL	
+RZ-33P1 +RZ/33.6	1	AMPEROMIERZ DO WSPÓŁPRACY Z PRZEKŁADNIKIEM 5/50A, podziałka skali 1,73 * prąd pomiar. 0-100A przec. 200A	EA17 5/50 wyk. specjalne	LUMEL LUMEL	
+RZ-38P1 +RZ/38.2	1	amperomierz zakres/podziałka=0..15A wykonanie przeciążeniowe x6	EA17 EA17	LUMEL LUMEL	
+RZ-3Q01 +RZ/3.0	1	Ręczny ęcny 3-poloowy przelącznik zasilania SIRCOVER AC	SIRCOVER AC - 3P 400A 41AC3040	SOCOME SOCOME	
+RZ-3Q01 +RZ/3.0	1	Dzwignia napędu zewnętrznego do przelącznika zasilania	SIRCOVER WIEL. B4 - DŹWIGNIA 14232113	SOCOME SOCOME	
+RZ-3Q01 +RZ/3.0	1	Walek napędu zewnętrznego do przelącznika zasilania 320mm	SIRCOVER WIEL. B4 - walek napędu 14001032	SOCOME SOCOME	
+RZ-3Q01 +RZ/3.0	1	SZYNA MOSTKUJĄCA do ATyS 400A wielkość B4	SZYNA MOST. ATyS 400A 4109 0039	SOCOME SOCOME	
+RZ-3Q01 +RZ/3.0	1	Walek napędu zewnętrznego do przelącznika zasilania 320mm	SIRCOVER WIEL. B4 - walek napędu 15093025	SOCOME SOCOME	
+RZ-8Q1 +RZ/8.1	1	SAMOCZYNNY WYŁ. TRAF. PKZMO-..T	PKZMO-6,3-T 088915	Eaton Eaton	
+RZ-42Q1 +RZ/42.1	1	SAMOCZYNNY WYŁ. SILNIKOWY PKZMO 2,5-4A	PKZMO-4 072737	Eaton Eaton	
+RZ-42Q1 +RZ/42.1	1	STYK POM. NO/NC	NHI-E-11PKZO 082882	Eaton Eaton	
+RZ-44Q1 +RZ/44.1	1	SAMOCZYNNY WYŁ. SILNIKOWY PKZMO 2,5-4A	PKZMO-4 072737	Eaton Eaton	
+RZ-44Q1 +RZ/44.1	1	STYK POM. NO/NC	NHI-E-11PKZO 082882	Eaton Eaton	
+RZ-3S5 +RZ/3.1.2	1	ŁĄCZNIK MOCUJĄCY	M22-A 216374	Eaton Eaton	
+RZ-3S5 +RZ/3.1.2	1	PRZYCISK Z SAMOPOWROTEM NIEBIESKI/P.TYTANOWY	M22-D-B 216600	Eaton Eaton	
+RZ-3S5 +RZ/3.1.2	1	STYK NO	M22-K10 216376	Eaton Eaton	

POCZĄTEK:	22-11-2017	ZLECENIE:	TEMAT:	OPIS STRONY:	WYKONAWCA:	NR PROJEKTU:	APE-03/11/17	
OPRACO.:	Dariusz Niezrecki	SEWiK Tatrzańska Grupa Kapitałowa Sp. z o.o.	Wymiana rozdzielnic przepompowni ścieków "ZONÓWKA"	Lista artykułów : LUMEL-EA17 5/50-wyk. spec. - MOE.M22-K10	Firma Inżynierska EnCo Sp.J.	URZĄDZENIE	APE-01	
DATA :	25-01-2018					/GRUPA U.	LOKAUZ. /GRUPA L.	strona
SPRAW.:								
REWIZJA								
ZMIANA:						=	+ MONTAŻ - 100.23	

32-600 OŚWIĘCIM  
TEL: +48 33 333 1027

0	1	2	3	4	5	6	7	8	9
---	---	---	---	---	---	---	---	---	---

# Lista artykułów

Identyfikator aparatu	szt.	Oznaczenie	Numer typu	Producent	Poz
UMIESZCZONY NA STRONIE	Ilość		Numer katalogowy	Dostawca	
+RZ-15S1 +RZ/15.4	1	PRZYCISK Z SAMOPOWROTEM NIEBIESKI/P.TYTANOWY	M22-D-B 216600	Eaton Eaton	
+RZ-15S1 +RZ/15.4	2	STYK NO	M22-K10 216376	Eaton Eaton	
+RZ-15S1 +RZ/15.4	1	ŁĄCZNIK MOCUJĄCY	M22-A 216374	Eaton Eaton	
+RZ-15S2 +RZ/15.5	1	PRZYCISK CZARNY-NAPEŁ BEZ/Z SAMOPOWROTEM	M22-DR-S 216613	Eaton Eaton	
+RZ-15S2 +RZ/15.5	2	STYK NO	M22-K10 216376	Eaton Eaton	
+RZ-15S2 +RZ/15.5	1	ŁĄCZNIK MOCUJĄCY	M22-A 216374	Eaton Eaton	
+RZ-21S1 +RZ/21.2	1	NAPEŁ-PRZYCISK PODWÓJNY START/STOP	M22-DDL-GR-GB1/GB0 216702	Eaton Eaton	
+RZ-21S1 +RZ/21.2	1	STYK NC	M22-K01 216378	Eaton Eaton	
+RZ-21S1 +RZ/21.2	1	ŁĄCZNIK MOCUJĄCY	M22-A 216374	Eaton Eaton	
+RZ-21S1 +RZ/21.2	1	STYK NO	M22-K10 216376	Eaton Eaton	
+RZ-34S1 +RZ/34.2	1	NAPEŁ-PRZYCISK PODWÓJNY START/STOP	M22-DDL-GR-GB1/GB0 216702	Eaton Eaton	
+RZ-34S1 +RZ/34.2	1	STYK NC	M22-K01 216378	Eaton Eaton	
+RZ-34S1 +RZ/34.2	1	ŁĄCZNIK MOCUJĄCY	M22-A 216374	Eaton Eaton	
+RZ-34S1 +RZ/34.2	1	STYK NO	M22-K10 216376	Eaton Eaton	
+RZ-3SH2 +RZ/3.1.4	1	Napeł przycisku bezpieczeństwa z podświetleniem LED	M22-PVL 216878	Eaton Eaton	
+RZ-3SH2 +RZ/3.1.4	1	ŁĄCZNIK MOCUJĄCY	M22-A 216374	Eaton Eaton	
+RZ-3SH2 +RZ/3.1.4	1	STYK NC	M22-K01 216378	Eaton Eaton	

POCZĄTEK:	22-11-2017	ZLECENIE:	TEMAT:	OPIS STRONY:	WYKONAWCA:	NR PROJEKTU:	APE-03/11/17	
OPRACO.:	Dariusz Niezrecki	SEWiK Tatrzańska Grupa Kapitałowa Sp. z o.o.	Wymiana rozdzielnic przepompowni ścieków 'ZONOWKA'	Lista artykułów : MOE.M22-D-B - MOE.M22-K01	Firma Inżynierska EnCo Sp.J.	NR RYSUNKU:	APE-01	
DATA:	25-01-2018					URZĄDZENIE /GRUPA U.	LOKAUZ. /GRUPA L.	strona
SPRAW.:						=	+ MONTAŻ -	100.24
REWIZJA /ZMIANA:								

32-600 OŚWIĘCIM  
TEL: +48 33 333 1027

0	1	2	3	4	5	6	7	8	9
---	---	---	---	---	---	---	---	---	---

# Lista artykułów

Identyfikator aparatu <small>UMIESZCZONY NA STRONIE</small>	szt. <small>Ilość</small>	Oznaczenie	Numer typu <small>Numer katalogowy</small>	Producent <small>Dostawca</small>	Poz
+RZ-3SH2 +RZ/3.1.4	1	STYK NO	M22-K10 216376	Eaton Eaton	
+RZ-3SH2 +RZ/3.1.4	1	Pierścień osłaniający przycisk bezpieczeństwa	M22-XGPV 231273	Eaton Eaton	
+RZ-3SH2 +RZ/3.1.4	1	LED CZERWONY	M22-LED-R 216558	Eaton Eaton	
+RZ-23SP1 +RZ/23.2	1	NAPĘD-PRZYCISK PODWÓJNY $\wedge$ V	M22-DDL-S-X7/X7 216710	Eaton Eaton	
+RZ-23SP1 +RZ/23.2	1	ŁĄCZNIK MOCUJĄCY	M22-A 216374	Eaton Eaton	
+RZ-23SP1 +RZ/23.2	2	STYK NO	M22-K10 216376	Eaton Eaton	
+RZ-36SP1 +RZ/36.2	1	NAPĘD-PRZYCISK PODWÓJNY $\wedge$ V	M22-DDL-S-X7/X7 216710	Eaton Eaton	
+RZ-36SP1 +RZ/36.2	1	ŁĄCZNIK MOCUJĄCY	M22-A 216374	Eaton Eaton	
+RZ-36SP1 +RZ/36.2	2	STYK NO	M22-K10 216376	Eaton Eaton	
+RZ-18SR1 +RZ/18.2	1	NAPĘD PRZEŁ. 2POL.BEZ.SAMOPOWRO.	M22-WKV 216874	Eaton Eaton	
+RZ-19SR1 +RZ/19.2	1	NAPĘD PRZEŁ. 3POL.BEZ.SAMOPOWRO.	M22-WRK3 216872	Eaton Eaton	
+RZ-19SR2 +RZ/19.6	1	NAPĘD PRZEŁ. 2POL.BEZ.SAMOPOWRO.	M22-WKV 216874	Eaton Eaton	
+RZ-25SR1 +RZ/25.1.2	1	NAPĘD PRZEŁ. 3POL.BEZ.SAMOPOWRO.	M22-WRK3 216872	Eaton Eaton	
+RZ-25SR1 +RZ/25.1.2	1	ŁĄCZNIK MOCUJĄCY	M22-A 216374	Eaton Eaton	
+RZ-25SR1 +RZ/25.1.2	2	STYK NO	M22-K10 216376	Eaton Eaton	
+RZ-25SR2 +RZ/25.1.3	1	ŁĄCZNIK MOCUJĄCY	M22-A 216374	Eaton Eaton	
+RZ-25SR2 +RZ/25.1.3	2	STYK NC	M22-K01 216378	Eaton Eaton	

POCZĄTEK:	22-11-2017	ZLECENIE:	TEMAT:	OPIS STRONY:	WYKONAWCA:	NR PROJEKTU:	APE-03/11/17	
OPRACO.:	Dariusz Niezrecki	SEWiK Tatrzańska Grupa Kapitałowa Sp. z o.o.	Wymiana rozdzielnic przepompowni ścieków "Zornówka"	Lista artykułów : MOE.M22-K10 - MOE.M22-K01	Firma Inżynierska EnCo Sp.J.	NR RYSUNKU:	APE-01	
DATA :	25-01-2018					URZĄDZENIE /GRUPA U.	LOKAUZ. /GRUPA L.	strona
SPRAW.:						=	+ MONTAŻ -	100.25
REWIZJA /ZMIANA:								

32-600 OŚWIĘCIM  
TEL: +48 33 333 1027

0	1	2	3	4	5	6	7	8	9
---	---	---	---	---	---	---	---	---	---

# Lista artykułów

Identyfikator aparatu UMIESZCZONY NA STRONIE	szt. Ilość	Oznaczenie	Numer typu Numer katalogowy	Producent Dostawca	Poz
+RZ-25SR2 +RZ/25.1.3	1	STYK NO	M22-K10 216376	Eaton Eaton	
+RZ-25SR2 +RZ/25.1.3	1	NAPĘD PRZEŁ. 2POL.BEZ.SAMOPOWRO.	M22-WKV 216874	Eaton Eaton	
+RZ-32SR1 +RZ/32.2	1	NAPĘD PRZEŁ. 3POL.BEZ.SAMOPOWRO.	M22-WRK3 216872	Eaton Eaton	
+RZ-32SR2 +RZ/32.6	1	NAPĘD PRZEŁ. 2POL.BEZ.SAMOPOWRO.	M22-WKV 216874	Eaton Eaton	
+RZ-38SR1 +RZ/38.1.2	1	NAPĘD PRZEŁ. 3POL.BEZ.SAMOPOWRO.	M22-WRK3 216872	Eaton Eaton	
+RZ-38SR1 +RZ/38.1.2	1	ŁĄCZNIK MOCUJĄCY	M22-A 216374	Eaton Eaton	
+RZ-38SR1 +RZ/38.1.2	2	STYK NO	M22-K10 216376	Eaton Eaton	
+RZ-38SR2 +RZ/38.1.3	1	ŁĄCZNIK MOCUJĄCY	M22-A 216374	Eaton Eaton	
+RZ-38SR2 +RZ/38.1.3	2	STYK NC	M22-K01 216378	Eaton Eaton	
+RZ-38SR2 +RZ/38.1.3	1	STYK NO	M22-K10 216376	Eaton Eaton	
+RZ-38SR2 +RZ/38.1.3	1	NAPĘD PRZEŁ. 2POL.BEZ.SAMOPOWRO.	M22-WKV 216874	Eaton Eaton	
+RZ-40SR1 +RZ/40.2	1	NAPĘD PRZEŁ. 3POL.BEZ.SAMOPOWRO.	M22-WRK3 216872	Eaton Eaton	
+RZ-40SR1 +RZ/40.2	1	ŁĄCZNIK MOCUJĄCY	M22-A 216374	Eaton Eaton	
+RZ-40SR1 +RZ/40.2	2	STYK NO	M22-K10 216376	Eaton Eaton	
+RZ-43SR2 +RZ/43.1	1	PRZEŁĄCZNIK 1-O-2	M22-WRK3/K20 216520	Eaton Eaton	
+RZ-43SR2 +RZ/43.1	1	STYK NO	M22-K10 216376	Eaton Eaton	
+RZ-45SR2 +RZ/45.0	1	PRZEŁĄCZNIK 1-O-2	M22-WRK3/K20 216520	Eaton Eaton	

POCZĄTEK:	22-11-2017	ZLECENIE:	TEMAT:	OPIS STRONY:	WYKONAWCA:	NR PROJEKTU:	APE-03/11/17	
OPRACO.:	Dariusz Niezrecki	SEWiK Tatrzańska Grupa Kapitałowa Sp. z o.o.	Wymiana rozdzielnic przepompowni ścieków "Zonówka"	Lista artykułów : MOE.M22-K10 - MOEL.M22-WRK3/K20	Firma Inżynierska EnCo Sp.J.	NR RYSUNKU:	APE-01	
DATA:	25-01-2018					URZĄDZENIE /GRUPA U.	LOKAUZ. /GRUPA L.	strona
SPRAW.:						=	+ MONTAŻ -	100.26
REWIZJA /ZMIANA:								

32-600 OŚWIĘCIM  
TEL: +48 33 333 1027

0	1	2	3	4	5	6	7	8	9
---	---	---	---	---	---	---	---	---	---

# Lista artykułów

Identyfikator aparatu	szt.	Oznaczenie	Numer typu	Producent	Poz
UMIESZCZONY NA STRONIE	Ilość		Numer katalogowy	Dostawca	
+RZ-45SR2 +RZ/45.0	1	STYK NO	M22-K10 216376	Eaton Eaton	
+RZ-5ST3 +RZ/5.2.3	1	TERMOSTAT DO CHŁODZENIA 1NO 0..60C	KTS 011 01141.0-00	STEGO	
+RZ-5ST4 +RZ/5.2.4	1	TERMOSTAT DO CHŁODZENIA 1NO 0..60C	KTS 011 01141.0-00	STEGO	
+RZ-12T1 +RZ/12.1	1	Transformator izolacyjny 230/24V 130VA IP20	FR84B (230/24V 130VA) FR84B-23024 (230/24V 130VA)	NORATEL NORATEL	
+RZ-3TL1 +RZ/3.1	1	PRZEKŁADNIK PRĄDOWY 400/5A kl.1, 2,5VA	ASK54.1 400/5A	MBS ASTAT Sp. z o.o.	
+RZ-3TL2 +RZ/3.1	1	PRZEKŁADNIK PRĄDOWY 400/5A kl.1, 2,5VA	ASK54.1 400/5A	MBS ASTAT Sp. z o.o.	
+RZ-3TL3 +RZ/3.1	1	PRZEKŁADNIK PRĄDOWY 400/5A kl.1, 2,5VA	ASK54.1 400/5A	MBS ASTAT Sp. z o.o.	
+RZ-20TL3 +RZ/20.5	1	PRZEKŁ. PRĄDOWY 50/5A	ASR 14.3 50/5A 127024	MBS ASTAT Sp. z o.o.	
+RZ-33TL3 +RZ/33.5	1	PRZEKŁ. PRĄDOWY 50/5A	ASR 14.3 50/5A 127024	MBS ASTAT Sp. z o.o.	
+RZ-8TS1 +RZ/8.1	1	Transformator sterowniczy 1,3 kVA ST11,3(400/230)	ST11,3(400/230) 046918	Eaton Eaton	
+RZ-20U1 +RZ/20.0	1	APARAT INSTNIEJĄCY	ISTNIEJĄCY		
+RZ-33U1 +RZ/33.1	1	APARAT INSTNIEJĄCY	ISTNIEJĄCY		
+RZ-15V1 +RZ/15.7	1	Modułowy zacisk przepustowy z budowaną diodą	UTTB 4-DIO/O-U 3046809	Phoenix Contact GmbH & Co. KG Phoenix Contact GmbH & Co. KG	
+RZ-15V2 +RZ/15.8	1	Modułowy zacisk przepustowy z budowaną diodą	UTTB 4-DIO/O-U 3046809	Phoenix Contact GmbH & Co. KG Phoenix Contact GmbH & Co. KG	
+RZ-46V1 +RZ/46.4	1	Modułowy zacisk przepustowy z budowaną diodą	UTTB 4-DIO/O-U 3046809	Phoenix Contact GmbH & Co. KG Phoenix Contact GmbH & Co. KG	
+RZ-46V2 +RZ/46.5	1	Modułowy zacisk przepustowy z budowaną diodą	UTTB 4-DIO/O-U 3046809	Phoenix Contact GmbH & Co. KG Phoenix Contact GmbH & Co. KG	

POCZĄTEK:	22-11-2017	ZLECENIE:	TEMAT:	OPIS STRONY:	WYKONAWCA:	NR PROJEKTU:	APE-03/11/17	
OPRACO.:	Dariusz Niezrecki	SEWiK Tatrzańska Grupa Kapitałowa Sp. z o.o.	Wymiana rozdzielnic przepompowni ścieków "Zornówka"	Lista artykułów : MOE.M22-K10 - PXC.3046809	Firma Inżynierska EnCo Sp.J.	NR RYSUNKU:	APE-01	
DATA:	25-01-2018					URZĄDZENIE /GRUPA U.	LOKALIZ. /GRUPA L.	strona
SPRAW.:						=	+ MONTAŻ -	100.27
REWIZJA								
ZMIANA:								

32-600 OŚWIĘCIM  
TEL: +48 33 333 1027



0	1	2	3	4	5	6	7	8	9
<b>Lista artykułów</b>									
Identyfikator aparatu	szt.	Oznaczenie	Numer typu	Producent					Poz
UMIESZCZONY NA STRONIE	Ilość		Numer katalogowy	Dostawca					
+PZ-20W1 +RZ/20.4	1	APARAT INSTNIEJĄCY	ISTNIEJĄCY						
+PZ-20W2 +RZ/20.4	1 20 m	APARAT INSTNIEJĄCY	ISTNIEJĄCY						
+PZ-25W1 +RZ/25.1	1	APARAT INSTNIEJĄCY	ISTNIEJĄCY						
+PZ-30W1 +RZ/30.0	1 23 m	APARAT INSTNIEJĄCY	ISTNIEJĄCY						
+PZ-31W1 +RZ/31.0	1 23 m	APARAT INSTNIEJĄCY	ISTNIEJĄCY						
+PZ-33W1 +RZ/33.4	1	APARAT INSTNIEJĄCY	ISTNIEJĄCY						
+PZ-33W2 +RZ/33.4	1 20 m	APARAT INSTNIEJĄCY	ISTNIEJĄCY						
+PZ-38W1 +RZ/38.1	1	APARAT INSTNIEJĄCY	ISTNIEJĄCY						
+PZ-39W1 +RZ/39.1	1	APARAT INSTNIEJĄCY	ISTNIEJĄCY						

POCZĄTEK:	22-11-2017	ZLECENIE:	TEMAT:	OPIS STRONY:	WYKONAWCA:	NR PROJEKTU:	APE-03/11/17	
OPRACO.:	Dariusz Niezrecki	SEWiK Tatrzańska Grupa Kapitałowa Sp. z o.o.	Wymiana rozdzielnic przepompowni ścieków 'ZONOWKA'	Lista artykułów : ISTNIEJĄCY - ISTNIEJĄCY	Firma Inżynierska EnCo Sp.J.	NR RYSUNKU:	APE-01	
DATA :	25-01-2018					URZĄDZENIE /GRUPA U.	LOKAUZ. /GRUPA L.	strona
SPRAW.:						=	+ MONTAŻ -	100.28
REWIZJA /ZMIANA:								
					32-600 OŚWIĘCIM TEL: +48 33 333 1027			

# Lista artykułów

Identyfikator aparatu <small>UMIESZCZONY NA STRONIE</small>	szt.  Ilość	Oznaczenie	Numer typu  Numer katalogowy	Producent  Dostawca	Poz
+RZ-82WETH1 +RZ/82.2	1 3 m	Przewód do transmisji danych - ethernet kat. 5e	FTP CAT 5e FTP CAT 5e		

POCZĄTEK:	22-11-2017	ZLECENIE:	TEMAT:	OPIS STRONY:	WYKONAWCA:	NR PROJEKTU: APE-03/11/17		
OPRACO.:	Dariusz Niezrecki	SEWiK Tatrzańska Grupa Kapitałowa Sp. z o.o.	Wymiana rozdzielnic przepompowni ścieków 'ZONOWKA'	Lista artykułów : FTP CAT 5e - FTP CAT 5e	Firma Inżynierska EnCo Sp.J.	NR RYSUNKU: APE-01		
DATA:	25-01-2018					URZĄDZENIE /GRUPA U.	LOKAUZ. /GRUPA L.	strona
SPRAW.:						=	+ MONTAŻ -	100.29
REWIZJA /ZMIANA:								

32-600 OŚWIĘCIM  
TEL: +48 33 333 1027

# Lista artykułów

Identyfikator aparatu <small>UMIESZCZONY NA STRONIE</small>	szt.  Ilość	Oznaczenie	Numer typu  Numer katalogowy	Producent  Dostawca	Poz
+PZ-20Wp1 +RZ/20.8	1	APARAT INSTNIEJĄCY	ISTNIEJĄCY		
+PZ-29Wp1 +RZ/29.2	1	APARAT INSTNIEJĄCY	ISTNIEJĄCY		
+PZ-30Wp1 +RZ/30.5	1 23 m	APARAT INSTNIEJĄCY	ISTNIEJĄCY		
+PZ-31Wp1 +RZ/31.5	1 23 m	APARAT INSTNIEJĄCY	ISTNIEJĄCY		
+PZ-33Wp1 +RZ/33.8	1	APARAT INSTNIEJĄCY	ISTNIEJĄCY		

POCZĄTEK:	22-11-2017	ZLECENIE:	SEWiK Tatrzańska Grupa Kapitałowa Sp. z o.o.	TEMAT:	Wymiana rozdzielnic przepompowni ścieków ' <del>XXXXXXXX</del> '	OPIS STRONY:	Lista artykułów : ISTNIEJĄCY - ISTNIEJĄCY	WYKONAWCA:	Firma Inżynierska EnCo Sp.J.	NR PROJEKTU:	APE-03/11/17	
OPRACO.:	Dariusz Niezrecki									NR RYSUNKU:	APE-01	
DATA:	25-01-2018									URZĄDZENIE /GRUPA U.	LOKAUZ. /GRUPA L.	strona
SPRAW.:										=	+ MONTAŻ -	100.30
REWIZJA												
ZMIANA:												

0	1	2	3	4	5	6	7	8	9
<b>Lista artykułów</b>									
Identyfikator aparatu	szt.	Oznaczenie	Numer typu	Producent					Poz
UMIESZCZONY NA STRONIE	Ilość		Numer katalogowy	Dostawca					
+RZ-24Wp1 +RZ/24.4	1 2 m	KABEL EKRANOWANY Z WIĄZKAMI PAROWYMI	LiYCY-P_2x2x0,5 -	TECHNOKABEL TECHNOKABEL					
+RZ-24Wp2 +RZ/24.4	1 2 m	KABEL EKRANOWANY Z WIĄZKAMI PAROWYMI	LiYCY-P_2x2x0,5 -	TECHNOKABEL TECHNOKABEL					
+RZ-25Wp1 +RZ/25.4	1 3 m	KABEL EKRANOWANY Z WIĄZKAMI PAROWYMI	LiYCY-P_2x2x0,5 -	TECHNOKABEL TECHNOKABEL					
+RZ-37Wp1 +RZ/37.4	1 8 m	KABEL EKRANOWANY Z WIĄZKAMI PAROWYMI	LiYCY-P_2x2x0,5 -	TECHNOKABEL TECHNOKABEL					
+RZ-38Wp1 +RZ/38.4	1 2 m	KABEL EKRANOWANY Z WIĄZKAMI PAROWYMI	LiYCY-P_2x2x0,5 -	TECHNOKABEL TECHNOKABEL					
+RZ-39Wp1 +RZ/39.3	1 2 m	KABEL EKRANOWANY Z WIĄZKAMI PAROWYMI	LiYCY-P_2x2x0,5 -	TECHNOKABEL TECHNOKABEL					

POCZĄTEK:	22-11-2017	ZLECENIE:	TEMAT:	OPIS STRONY:	WYKONAWCA:	NR PROJEKTU:	APE-03/11/17	
OPRACO.:	Dariusz Niezrecki	SEWiK Tatrzańska Grupa Kapitałowa Sp. z o.o.	Wymiana rozdzielnic przepompowni ścieków "ZONÓWKA"	Lista artykułów : TECH.LiYCY-P_2x2x0,5 - TECH.LiYCY-P_2x2x0,5	Firma Inżynierska EnCo Sp.J.	NR RYSUNKU:	APE-01	
DATA :	25-01-2018					URZĄDZENIE /GRUPA U.	LOKAUZ /GRUPA L.	strona
SPRAW.:						=	+ MONTAŻ -	100.31
REWIZJA /ZMIANA:								
					32-600 OŚWIĘCIM TEL: +48 33 333 1027			

# Lista artykułów

Identyfikator aparatu	szt.	Oznaczenie	Numer typu	Producent	Poz
UMIESZCZONY NA STRONIE	Ilość		Numer katalogowy	Dostawca	
+PZ-41Ws1 +RZ/41.1.0	1 20 m	APARAT INSTNIEJĄCY	ISTNIEJĄCY		
+PZ-41Ws2 +RZ/41.1.3	1 20 m	APARAT INSTNIEJĄCY	ISTNIEJĄCY		
+PZ-46Ws1 +RZ/46.0	1 20 m	APARAT INSTNIEJĄCY	ISTNIEJĄCY		

POCZĄTEK:	22-11-2017	ZLECENIE:	TEMAT:	OPIS STRONY:	WYKONAWCA:	NR PROJEKTU: APE-03/11/17		
OPRACO.:	Dariusz Niezrecki	SEWiK Tatrzańska Grupa Kapitałowa Sp. z o.o.	Wymiana rozdzielnic przepompowni ścieków "ZONCOWKA"	Lista artykułów : ISTNIEJĄCY - ISTNIEJĄCY	Firma Inżynierska EnCo Sp.J.	NR RYSUNKU: APE-01		
DATA:	25-01-2018					URZĄDZENIE /GRUPA U.	LOKAUZ. /GRUPA L.	strona
SPRAW.:						=	+ MONTAŻ -	100.32
REWIZJA /ZMIANA:						32-600 OŚWIĘCIM TEL: +48 33 333 1027		

0	1	2	3	4	5	6	7	8	9
---	---	---	---	---	---	---	---	---	---

# Lista artykułów

Identyfikator aparatu	szt.	Oznaczenie	Numer typu	Producent	Poz
UMIESZCZONY NA STRONIE	Ilość		Numer katalogowy	Dostawca	
+RZ-1X1 +RZ/100.2:F	2	WSPORNIK SPEC. DOTYCZY 1 SZT. (NIE OPAKOWANIA)	CLIPFIX 35 3022218	Phoenix Contact GmbH & Co. KG Phoenix Contact GmbH & Co. KG	
+RZ-1X1 +RZ/100.2:F	1	OZNACZNIK LISTEW	KLM 1004306	Phoenix Contact GmbH & Co. KG	
+RZ-1X1 +RZ/100.2:F	1	POKRYWA DO UT2,5...UT10 SPEC. DOTYCZY 1 SZT. (NIE OPAKOWANIA)	D UT 2,5/10 3047028	Phoenix Contact GmbH & Co. KG Phoenix Contact GmbH & Co. KG	
+RZ-1X1 +RZ/20.3...+RZ/20.5	6	Modułowy zacisk przepustowy	UKH 50 3009118	Phoenix Contact GmbH & Co. KG Phoenix Contact GmbH & Co. KG	
+RZ-1X1 +RZ/25.1	3	Zacisk uniwersalny z przyłączem śrubowym	UT 4 3044102	Phoenix Contact GmbH & Co. KG Phoenix Contact GmbH & Co. KG	
+RZ-1X3 +RZ/100.2:F	2	WSPORNIK SPEC. DOTYCZY 1 SZT. (NIE OPAKOWANIA)	CLIPFIX 35 3022218	Phoenix Contact GmbH & Co. KG Phoenix Contact GmbH & Co. KG	
+RZ-1X3 +RZ/100.2:F	1	OZNACZNIK LISTEW	KLM 1004306	Phoenix Contact GmbH & Co. KG	
+RZ-1X3 +RZ/100.2:F	1	POKRYWA DO UT2,5...UT10 SPEC. DOTYCZY 1 SZT. (NIE OPAKOWANIA)	D UT 2,5/10 3047028	Phoenix Contact GmbH & Co. KG Phoenix Contact GmbH & Co. KG	
+RZ-1X3 +RZ/25.3;+RZ/25.4	3	Zacisk uniwersalny z przyłączem śrubowym	UT 2,5 3044076	Phoenix Contact GmbH & Co. KG Phoenix Contact GmbH & Co. KG	
+RZ-1X24 +RZ/100.3:F	2	WSPORNIK SPEC. DOTYCZY 1 SZT. (NIE OPAKOWANIA)	CLIPFIX 35 3022218	Phoenix Contact GmbH & Co. KG Phoenix Contact GmbH & Co. KG	
+RZ-1X24 +RZ/100.3:F	1	OZNACZNIK LISTEW	KLM 1004306	Phoenix Contact GmbH & Co. KG	
+RZ-1X24 +RZ/100.3:F	1	POKRYWA DO UT2,5...UT10 SPEC. DOTYCZY 1 SZT. (NIE OPAKOWANIA)	D UT 2,5/10 3047028	Phoenix Contact GmbH & Co. KG Phoenix Contact GmbH & Co. KG	
+RZ-1X24 +RZ/6.1.2;+RZ/6.1.3;+RZ/6.1.9	3	Czteroprzewodowe złącze uniwersalne	UT 4-QUATTRO 3044571	Phoenix Contact GmbH & Co. KG Phoenix Contact GmbH & Co. KG	
+RZ-2X1 +RZ/100.4:F	2	WSPORNIK SPEC. DOTYCZY 1 SZT. (NIE OPAKOWANIA)	CLIPFIX 35 3022218	Phoenix Contact GmbH & Co. KG Phoenix Contact GmbH & Co. KG	
+RZ-2X1 +RZ/100.4:F	1	OZNACZNIK LISTEW	KLM 1004306	Phoenix Contact GmbH & Co. KG	
+RZ-2X1 +RZ/100.4:F	1	POKRYWA DO UT2,5...UT10 SPEC. DOTYCZY 1 SZT. (NIE OPAKOWANIA)	D UT 2,5/10 3047028	Phoenix Contact GmbH & Co. KG Phoenix Contact GmbH & Co. KG	
+RZ-2X1 +RZ/33.3...+RZ/33.5	6	Modułowy zacisk przepustowy	UT 35 3044225	Phoenix Contact GmbH & Co. KG Phoenix Contact GmbH & Co. KG	

POCZĄTEK:	22-11-2017	ZLECENIE:	SEWiK Tatrzańska Grupa Kapitałowa Sp. z o.o.	TEMAT:	Wymiana rozdzielnic przepompowni ścieków "ZONOWKA"	OPIS STRONY:	Lista artykułów : PXC-CLIPFIX 35 - PXC.3044225	WYKONAWCA:	Firma Inżynierska EnCo Sp.J.	NR PROJEKTU:	APE-03/11/17
OPRACO.:	Dariusz Niezrecki							32-600 OŚWIĘCIM TEL: +48 33 333 1027	NR RYSUNKU:	APE-01	
DATA:	25-01-2018								URZĄDZENIE /GRUPA U.	LOKAUZ. /GRUPA L.	strona
SPRAW.:									=	+ MONTAŻ	100.33
REWIZJA /ZMIANA:											

0	1	2	3	4	5	6	7	8	9
---	---	---	---	---	---	---	---	---	---

# Lista artykułów

Identyfikator aparatu	szt.	Oznaczenie	Numer typu	Producent	Poz
UMIESZCZONY NA STRONIE	Ilość		Numer katalogowy	Dostawca	
+RZ-2X1 +RZ/38.1	3	Zacisk uniwersalny z przyłączem śrubowym	UT 4 3044102	Phoenix Contact GmbH & Co. KG Phoenix Contact GmbH & Co. KG	
+RZ-2X3 +RZ/100.5:F	2	WSPORNIK SPEC. DOTYCZY 1 SZT. (NIE OPAKOWANIA)	CLIPFIX 35 3022218	Phoenix Contact GmbH & Co. KG Phoenix Contact GmbH & Co. KG	
+RZ-2X3 +RZ/100.5:F	1	OZNACZNIK LISTEW	KLM 1004306	Phoenix Contact GmbH & Co. KG	
+RZ-2X3 +RZ/100.5:F	1	POKRYWA DO UT2,5...UT10 SPEC. DOTYCZY 1 SZT. (NIE OPAKOWANIA)	D UT 2,5/10 3047028	Phoenix Contact GmbH & Co. KG Phoenix Contact GmbH & Co. KG	
+RZ-2X3 +RZ/20.7;+RZ/20.8;+RZ/33.8;+RZ/38.3;+RZ/38.4	7	Zacisk uniwersalny z przyłączem śrubowym	UT 2,5 3044076	Phoenix Contact GmbH & Co. KG Phoenix Contact GmbH & Co. KG	
+RZ-2X24 +RZ/100.5:F	2	WSPORNIK SPEC. DOTYCZY 1 SZT. (NIE OPAKOWANIA)	CLIPFIX 35 3022218	Phoenix Contact GmbH & Co. KG Phoenix Contact GmbH & Co. KG	
+RZ-2X24 +RZ/100.5:F	1	OZNACZNIK LISTEW	KLM 1004306	Phoenix Contact GmbH & Co. KG	
+RZ-2X24 +RZ/100.5:F	1	POKRYWA DO UT2,5...UT10 SPEC. DOTYCZY 1 SZT. (NIE OPAKOWANIA)	D UT 2,5/10 3047028	Phoenix Contact GmbH & Co. KG Phoenix Contact GmbH & Co. KG	
+RZ-2X24 +RZ/6.1.3;+RZ/6.1.9	2	Czteroprzewodowe złącze uniwersalne	UT 4-QUATTRO 3044571	Phoenix Contact GmbH & Co. KG Phoenix Contact GmbH & Co. KG	
+RZ-3X1 +RZ/100.6:F	2	WSPORNIK SPEC. DOTYCZY 1 SZT. (NIE OPAKOWANIA)	CLIPFIX 35 3022218	Phoenix Contact GmbH & Co. KG Phoenix Contact GmbH & Co. KG	
+RZ-3X1 +RZ/100.6:F	1	OZNACZNIK LISTEW	KLM 1004306	Phoenix Contact GmbH & Co. KG	
+RZ-3X1 +RZ/100.6:F	1	POKRYWA DO UT2,5...UT10 SPEC. DOTYCZY 1 SZT. (NIE OPAKOWANIA)	D UT 2,5/10 3047028	Phoenix Contact GmbH & Co. KG Phoenix Contact GmbH & Co. KG	
+RZ-3X1 +RZ/9.1...+RZ/9.3;+RZ/44.1	9	Modułowy zacisk przepustowy	UT 6 3044131	Phoenix Contact GmbH & Co. KG Phoenix Contact GmbH & Co. KG	
+RZ-3X1 +RZ/9.2;+RZ/9.3	2	Modułowy zacisk przepustowy	UT 6 BU 3044144	Phoenix Contact GmbH & Co. KG Phoenix Contact GmbH & Co. KG	
+RZ-3X1 +RZ/10.1...+RZ/10.4;+RZ/10.6;+RZ/10.7;+RZ/11.1...+RZ/11.7;+RZ/42.1	16	Zacisk uniwersalny z przyłączem śrubowym	UT 2,5 3044076	Phoenix Contact GmbH & Co. KG Phoenix Contact GmbH & Co. KG	
+RZ-3X1 +RZ/10.1...+RZ/10.4;+RZ/10.6;+RZ/10.7;+RZ/11.1...+RZ/11.7	13	Zacisk uniwersalny z przyłączem śrubowym niebieski	UT 2,5BU 3044089	Phoenix Contact GmbH & Co. KG Phoenix Contact GmbH & Co. KG	
+RZ-3X1 +RZ/39.1	3	Zacisk uniwersalny z przyłączem śrubowym	UT 4 3044102	Phoenix Contact GmbH & Co. KG Phoenix Contact GmbH & Co. KG	

POCZĄTEK:	22-11-2017	ZLECENIE:	TEMAT:	OPIS STRONY:	WYKONAWCA:	NR PROJEKTU:	APE-03/11/17	
OPRACO.:	Dariusz Niezrecki	SEWiK Tatrzańska Grupa Kapitałowa Sp. z o.o.	Wymiana rozdzielnic przepompowni ścieków 'ZONOWKA'	Lista artykułów : PXC-3044102_UT 4 - PXC-3044102_UT 4	Firma Inżynierska EnCo Sp.J.	NR RYSUNKU:	APE-01	
DATA :	25-01-2018					URZĄDZENIE /GRUPA U.	LOKAUZ. /GRUPA L.	strona
SPRAW.:						=	+ MONTAŻ -	100.34
REWIZJA								
ZMIANA:								

32-600 OŚWIĘCIM  
TEL: +48 33 333 1027

0	1	2	3	4	5	6	7	8	9
---	---	---	---	---	---	---	---	---	---

# Lista artykułów

Identyfikator aparatu	szt.	Oznaczenie	Numer typu	Producent	Poz
UMIESZCZONY NA STRONIE	Ilość		Numer katalogowy	Dostawca	
+RZ-3X2 +RZ/100.7:F	1	WSPORNIK SPEC. DOTYCZY 1 SZT. (NIE OPAKOWANIA)	CLIPFIX 35 3022218	Phoenix Contact GmbH & Co. KG Phoenix Contact GmbH & Co. KG	
+RZ-3X2 +RZ/100.7:F	1	POKRYWA DO UT2,5...UT10 SPEC. DOTYCZY 1 SZT. (NIE OPAKOWANIA)	D UT 2,5/10 3047028	Phoenix Contact GmbH & Co. KG Phoenix Contact GmbH & Co. KG	
+RZ-3X2 +RZ/100.7:F	1	OZNACZNIK LISTEW	KLM 1004306	Phoenix Contact GmbH & Co. KG	
+RZ-3X2 +RZ/12.1;+RZ/30.1;+RZ/31.1	3	zacisk bezpiecznikowy	UT 4-HESI(5X20) 3046032	Phoenix Contact GmbH & Co. KG Phoenix Contact GmbH & Co. KG	
+RZ-3X2 +RZ/12.1;+RZ/15.8;+RZ/30.1;+RZ/31.1	4	Zacisk uniwersalny z przyłączem śrubowym niebieski	UT 2,5BU 3044089	Phoenix Contact GmbH & Co. KG Phoenix Contact GmbH & Co. KG	
+RZ-3X2 +RZ/15.8	1	zacisk bezpiecznikowy	UT 4-HESI(5X20) 3046032	Phoenix Contact GmbH & Co. KG Phoenix Contact GmbH & Co. KG	
+RZ-3X2 +RZ/43.2;+RZ/45.2	6	Zacisk uniwersalny z przyłączem śrubowym	UT 2,5 3044076	Phoenix Contact GmbH & Co. KG Phoenix Contact GmbH & Co. KG	
+RZ-3X3 +RZ/100.7:F	1	WSPORNIK SPEC. DOTYCZY 1 SZT. (NIE OPAKOWANIA)	CLIPFIX 35 3022218	Phoenix Contact GmbH & Co. KG Phoenix Contact GmbH & Co. KG	
+RZ-3X3 +RZ/30.3;+RZ/31.3	2	zacisk bezpiecznikowy	UT 4-HESI(5X20) 3046032	Phoenix Contact GmbH & Co. KG Phoenix Contact GmbH & Co. KG	
+RZ-3X3 +RZ/100.7:F	1	POKRYWA DO UT2,5...UT10 SPEC. DOTYCZY 1 SZT. (NIE OPAKOWANIA)	D UT 2,5/10 3047028	Phoenix Contact GmbH & Co. KG Phoenix Contact GmbH & Co. KG	
+RZ-3X3 +RZ/30.3;+RZ/31.3;+RZ/39.3;+RZ/41.1.1;+RZ/41.1.4;+RZ/46.1	11	Zacisk uniwersalny z przyłączem śrubowym	UT 2,5 3044076	Phoenix Contact GmbH & Co. KG Phoenix Contact GmbH & Co. KG	
+RZ-3X3 +RZ/100.7:F	1	OZNACZNIK LISTEW	KLM 1004306	Phoenix Contact GmbH & Co. KG	
+RZ-3X3 +RZ/41.1.1;+RZ/41.1.3;+RZ/46.1	3	zacisk bezpiecznikowy	UT 4-HESI(5X20) 3046032	Phoenix Contact GmbH & Co. KG Phoenix Contact GmbH & Co. KG	
+RZ-3X24.PLC +RZ/100.7:D	1	WSPORNIK SPEC. DOTYCZY 1 SZT. (NIE OPAKOWANIA)	CLIPFIX 35 3022218	Phoenix Contact GmbH & Co. KG Phoenix Contact GmbH & Co. KG	
+RZ-3X24.PLC +RZ/100.7:D	1	POKRYWA DO UT2,5...UT10 SPEC. DOTYCZY 1 SZT. (NIE OPAKOWANIA)	D UT 2,5/10 3047028	Phoenix Contact GmbH & Co. KG Phoenix Contact GmbH & Co. KG	
+RZ-3X24.PLC +RZ/100.7:D	1	OZNACZNIK LISTEW	KLM 1004306	Phoenix Contact GmbH & Co. KG	
+RZ-3X24.PLC +RZ/13.0;+RZ/13.3	2	Czteroprzewodowe złącze uniwersalne	UT 4-QUATTRO 3044571	Phoenix Contact GmbH & Co. KG Phoenix Contact GmbH & Co. KG	

POCZĄTEK:	22-11-2017	ZLECENIE:	TEMAT:	OPIS STRONY:	WYKONAWCA:	NR PROJEKTU:	APE-03/11/17	
OPRACO.:	Dariusz Niezrecki	SEWiK Tatrzańska Grupa Kapitałowa Sp. z o.o.	Wymiana rozdzielnic przepompowni ścieków "ZONOWKA"	Lista artykułów : PXC-CLIPFIX 35 - PXC.3044571	Firma Inżynierska EnCo Sp.J.	NR RYSUNKU:	APE-01	
DATA:	25-01-2018					URZĄDZENIE /GRUPA U.	LOKAUZ. /GRUPA L.	strona
SPRAW.:						=	+ MONTAŻ -	100.35
REWIZJA								
ZMIANA:								

32-600 OŚWIĘCIM  
TEL: +48 33 333 1027



0	1	2	3	4	5	6	7	8	9
---	---	---	---	---	---	---	---	---	---

# Lista artykułów

Identyfikator aparatu	szt.	Oznaczenie	Numer typu	Producent	Poz
UMIESZCZONY NA STRONIE	Ilość		Numer katalogowy	Dostawca	
+RZ-3X75 +RZ/100.7:F	1	WSPORNIK SPEC. DOTYCZY 1 SZT. (NIE OPAKOWANIA)	CLIPFIX 35 3022218	Phoenix Contact GmbH & Co. KG Phoenix Contact GmbH & Co. KG	
+RZ-3X75 +RZ/100.7:F	1	POKRYWA DO UT2,5...UT10 SPEC. DOTYCZY 1 SZT. (NIE OPAKOWANIA)	D UT 2,5/10 3047028	Phoenix Contact GmbH & Co. KG Phoenix Contact GmbH & Co. KG	
+RZ-3X75 +RZ/100.7:F	1	OZNACZNIK LISTEW	KLM 1004306	Phoenix Contact GmbH & Co. KG	
+RZ-3X75 +RZ/24.3;+RZ/24.4;+RZ/30.5;+RZ/31.5;+RZ/37.3;+RZ/37.4	13	Zacisk uniwersalny z przyłączem śrubowym	UT 2,5 3044076	Phoenix Contact GmbH & Co. KG Phoenix Contact GmbH & Co. KG	
+RZ-3XB +RZ/100.7:F	1	WSPORNIK SPEC. DOTYCZY 1 SZT. (NIE OPAKOWANIA)	CLIPFIX 35 3022218	Phoenix Contact GmbH & Co. KG Phoenix Contact GmbH & Co. KG	
+RZ-3XB +RZ/100.7:F	1	POKRYWA DO UT2,5...UT10 SPEC. DOTYCZY 1 SZT. (NIE OPAKOWANIA)	D UT 2,5/10 3047028	Phoenix Contact GmbH & Co. KG Phoenix Contact GmbH & Co. KG	
+RZ-3XB +RZ/100.7:F	1	OZNACZNIK LISTEW	KLM 1004306	Phoenix Contact GmbH & Co. KG	
+RZ-3XB +RZ/3.1.4	2	Zacisk uniwersalny	UT 2,5 3044076	Phoenix Contact GmbH & Co. KG Phoenix Contact GmbH & Co. KG	
+RZ-1XE1 +RZ/100.3:F	2	WSPORNIK SPEC. DOTYCZY 1 SZT. (NIE OPAKOWANIA)	CLIPFIX 35 3022218	Phoenix Contact GmbH & Co. KG Phoenix Contact GmbH & Co. KG	
+RZ-1XE1 +RZ/100.3:F	1	OZNACZNIK LISTEW	KLM 1004306	Phoenix Contact GmbH & Co. KG	
+RZ-1XE1 +RZ/100.3:F	1	POKRYWA DO UT 2,5/4-QUATTRO	D UT 2,5/4-QUATTRO 3047170	Phoenix Contact GmbH & Co. KG Phoenix Contact GmbH & Co. KG	
+RZ-1XE1 +RZ/5.2.3	2	Czteroprzewodowe złącze uniwersalne	UT 4-QUATTRO 3044571	Phoenix Contact GmbH & Co. KG Phoenix Contact GmbH & Co. KG	
+RZ-2XE1 +RZ/100.5:F	1	WSPORNIK SPEC. DOTYCZY 1 SZT. (NIE OPAKOWANIA)	CLIPFIX 35 3022218	Phoenix Contact GmbH & Co. KG Phoenix Contact GmbH & Co. KG	
+RZ-2XE1 +RZ/100.5:F	1	OZNACZNIK LISTEW	KLM 1004306	Phoenix Contact GmbH & Co. KG	
+RZ-2XE1 +RZ/100.5:F	1	POKRYWA DO UT 2,5/4-QUATTRO	D UT 2,5/4-QUATTRO 3047170	Phoenix Contact GmbH & Co. KG Phoenix Contact GmbH & Co. KG	
+RZ-2XE1 +RZ/100.5:F	1	MOSTEK DO ZŁĄCZEK UT4.. 10 PIN	FBS 10-6 3030271	Phoenix Contact GmbH & Co. KG Phoenix Contact GmbH & Co. KG	
+RZ-2XE1 +RZ/5.2.4;+RZ/5.2.5	2	Czteroprzewodowe złącze uniwersalne	UT 4-QUATTRO 3044571	Phoenix Contact GmbH & Co. KG Phoenix Contact GmbH & Co. KG	

POCZĄTEK:	22-11-2017	ZLECENIE:	TEMAT:	OPIS STRONY:	WYKONAWCA:	NR PROJEKTU:	APE-03/11/17	
OPRACO.:	Dariusz Niezrecki	SEWiK Tatrzańska Grupa Kapitałowa Sp. z o.o.	Wymiana rozdzielnic przepompowni ścieków "Zornówka"	Lista artykułów : PXC-CLIPFIX 35 - PXC.3044571	Firma Inżynierska EnCo Sp.J.	NR RYSUNKU:	APE-01	
DATA :	25-01-2018					URZĄDZENIE /GRUPA U.	LOKAUZ. /GRUPA L.	strona
SPRAW.:						=	+ MONTAŻ -	100.36
REWIZJA /ZMIANA:								

32-600 OŚWIĘCIM  
TEL: +48 33 333 1027

0	1	2	3	4	5	6	7	8	9
---	---	---	---	---	---	---	---	---	---

# Lista artykułów

Identyfikator aparatu	szt.	Oznaczenie	Numer typu	Producent	Poz
UMIESZCZONY NA STRONIE	Ilość		Numer katalogowy	Dostawca	
+RZ-3XE1 +RZ/100.7:F	1	WSPORNIK SPEC. DOTYCZY 1 SZT. (NIE OPAKOWANIA)	CLIPFIX 35 3022218	Phoenix Contact GmbH & Co. KG Phoenix Contact GmbH & Co. KG	
+RZ-3XE1 +RZ/100.7:F	1	OZNACZNIK LISTEW	KLM 1004306	Phoenix Contact GmbH & Co. KG	
+RZ-3XE1 +RZ/100.7:F	1	POKRYWA DO UT 2,5/4-QUATTRO	D UT 2,5/4-QUATTRO 3047170	Phoenix Contact GmbH & Co. KG Phoenix Contact GmbH & Co. KG	
+RZ-3XE1 +RZ/100.7:F	1	MOSTEK DO ZŁĄCZEK UT4.. 10 PIN	FBS 10-6 3030271	Phoenix Contact GmbH & Co. KG Phoenix Contact GmbH & Co. KG	
+RZ-3XE1 +RZ/5.1.1;+RZ/5.1.4;+RZ/5.1.8	3	Czteroprzewodowe złącze uniwersalne	UT 4-QUATTRO 3044571	Phoenix Contact GmbH & Co. KG Phoenix Contact GmbH & Co. KG	
+RZ-3XE1 +RZ/5.1.1;+RZ/5.1.5;+RZ/5.1.9	3	Czteroprzewodowe złącze uniwersalne	UT 4-QUATTRO BU 3044584	Phoenix Contact GmbH & Co. KG Phoenix Contact GmbH & Co. KG	
+RZ-1XFST +RZ/100.3:F	2	WSPORNIK SPEC. DOTYCZY 1 SZT. (NIE OPAKOWANIA)	CLIPFIX 35 3022218	Phoenix Contact GmbH & Co. KG Phoenix Contact GmbH & Co. KG	
+RZ-1XFST +RZ/100.3:F	1	OZNACZNIK LISTEW	KLM 1004306	Phoenix Contact GmbH & Co. KG	
+RZ-1XFST +RZ/100.3:F	1	POKRYWA DO UT 2,5/4-QUATTRO	D UT 2,5/4-QUATTRO 3047170	Phoenix Contact GmbH & Co. KG Phoenix Contact GmbH & Co. KG	
+RZ-1XFST +RZ/21.2;+RZ/25.1.3	2	zacisk bezpiecznikowy	UT 4-HESI(5X20) 3046032	Phoenix Contact GmbH & Co. KG Phoenix Contact GmbH & Co. KG	
+RZ-2XFST +RZ/100.5:F	2	WSPORNIK SPEC. DOTYCZY 1 SZT. (NIE OPAKOWANIA)	CLIPFIX 35 3022218	Phoenix Contact GmbH & Co. KG Phoenix Contact GmbH & Co. KG	
+RZ-2XFST +RZ/100.5:F	1	OZNACZNIK LISTEW	KLM 1004306	Phoenix Contact GmbH & Co. KG	
+RZ-2XFST +RZ/38.1.3	1	zacisk bezpiecznikowy	UT 4-HESI(5X20) 3046032	Phoenix Contact GmbH & Co. KG Phoenix Contact GmbH & Co. KG	
+RZ-3XFST +RZ/100.6:F	2	WSPORNIK SPEC. DOTYCZY 1 SZT. (NIE OPAKOWANIA)	CLIPFIX 35 3022218	Phoenix Contact GmbH & Co. KG Phoenix Contact GmbH & Co. KG	
+RZ-3XFST +RZ/100.6:F	1	POKRYWA DO UT2,5...UT10 SPEC. DOTYCZY 1 SZT. (NIE OPAKOWANIA)	D UT 2,5/10 3047028	Phoenix Contact GmbH & Co. KG Phoenix Contact GmbH & Co. KG	
+RZ-3XFST +RZ/100.6:F	1	OZNACZNIK LISTEW	KLM 1004306	Phoenix Contact GmbH & Co. KG	
+RZ-3XFST +RZ/100.6:F	1	MOSTEK DO ZŁĄCZEK UT4.. 20 PIN UWAGA W PACZCE 10 MOSTKÓW 20PIN, ILOŚĆ WYSPECYFIKOWANA TO JEDEN MOSTEK 20 PIN.	FBS 20-6 3030365	Phoenix Contact GmbH & Co. KG Phoenix Contact GmbH & Co. KG	

POCZĄTEK:	22-11-2017	ZLECENIE:	TEMAT:	OPIS STRONY:	WYKONAWCA:	NR PROJEKTU:	APE-03/11/17	
OPRACO.:	Dariusz Niezrecki	SEWiK Tatrzańska Grupa Kapitałowa Sp. z o.o.	Wymiana rozdzielnic przepompowni ścieków "ZUMIOWKA"	Lista artykułów : PXC-CLIPFIX 35 - PHO.3030365_FBS 20-6	Firma Inżynierska EnCo Sp.J.	NR RYSUNKU:	APE-01	
DATA :	25-01-2018					URZĄDZENIE /GRUPA U.	LOKAUZ. /GRUPA L.	strona
SPRAW.:						=	+ MONTAŻ -	100.37
REWIZJA /ZMIANA:								

32-600 OŚWIĘCIM  
TEL: +48 33 333 1027

0	1	2	3	4	5	6	7	8	9
---	---	---	---	---	---	---	---	---	---

# Lista artykułów

Identyfikator aparatu	szt.	Oznaczenie	Numer typu	Producent	Poz
UMIESZCZONY NA STRONIE	Ilość		Numer katalogowy	Dostawca	
+RZ-3XFST +RZ/40.3;+RZ/43.1;+RZ/45.1	3	zaczisk bezpiecznikowy	UT 4-HESI(5X20) 3046032	Phoenix Contact GmbH & Co. KG Phoenix Contact GmbH & Co. KG	
+RZ-29XFU1 +RZ/29.1	1	Urządzenie z ochroną przepięciową	TT-2-PE-M-24DC 2920641	Phoenix Contact GmbH & Co. KG Phoenix Contact GmbH & Co. KG	
+RZ-3XM +RZ/100.8:D	1	WSPORNIK SPEC. DOTYCZY 1 SZT. (NIE OPAKOWANIA)	CLIPFIX 35 3022218	Phoenix Contact GmbH & Co. KG Phoenix Contact GmbH & Co. KG	
+RZ-3XM +RZ/100.8:D	1	POKRYWA DO UT 2,5/4-QUATTRO	D UT 2,5/4-QUATTRO 3047170	Phoenix Contact GmbH & Co. KG Phoenix Contact GmbH & Co. KG	
+RZ-3XM +RZ/100.8:D	1	OZNACZNIK LISTEW	KLM 1004306	Phoenix Contact GmbH & Co. KG	
+RZ-3XM +RZ/100.8:D	1	MOSTEK DO ZŁĄCZEK UT4.. 20 PIN UWAGA W PACZCE 10 MOSTKÓW 20PIN, ILOŚĆ WYSPECYFIKOWANA TO JEDEN MOSTEK 20 PIN.	FBS 20-6 3030365	Phoenix Contact GmbH & Co. KG Phoenix Contact GmbH & Co. KG	
+RZ-3XM +RZ/6.1.8	8	Czteroprzewodowe złącze uniwersalne	UT 4-QUATTRO 3044571	Phoenix Contact GmbH & Co. KG Phoenix Contact GmbH & Co. KG	
+RZ-1XPLC +RZ/100.3:F	2	WSPORNIK SPEC. DOTYCZY 1 SZT. (NIE OPAKOWANIA)	CLIPFIX 35 3022218	Phoenix Contact GmbH & Co. KG Phoenix Contact GmbH & Co. KG	
+RZ-1XPLC +RZ/100.3:F	1	OZNACZNIK LISTEW	KLM 1004306	Phoenix Contact GmbH & Co. KG	
+RZ-1XPLC +RZ/100.3:F	1	POKRYWA DO UT2,5...UT10 SPEC. DOTYCZY 1 SZT. (NIE OPAKOWANIA)	D UT 2,5/10 3047028	Phoenix Contact GmbH & Co. KG Phoenix Contact GmbH & Co. KG	
+RZ-1XPLC +RZ/22.0...+RZ/22.2;+RZ/22.4...+RZ/22.7;+RZ/23.6...+RZ/23.8;+RZ/25.2.1;+RZ/25.2.4;+RZ/25.2.6;+RZ/25.2.7	19	Zaczisk uniwersalny z przyłączem śrubowym	UT 2,5 3044076	Phoenix Contact GmbH & Co. KG Phoenix Contact GmbH & Co. KG	
+RZ-2XPLC +RZ/100.5:F	2	WSPORNIK SPEC. DOTYCZY 1 SZT. (NIE OPAKOWANIA)	CLIPFIX 35 3022218	Phoenix Contact GmbH & Co. KG Phoenix Contact GmbH & Co. KG	
+RZ-2XPLC +RZ/100.5:F	1	OZNACZNIK LISTEW	KLM 1004306	Phoenix Contact GmbH & Co. KG	
+RZ-2XPLC +RZ/100.5:F	1	POKRYWA DO UT2,5...UT10 SPEC. DOTYCZY 1 SZT. (NIE OPAKOWANIA)	D UT 2,5/10 3047028	Phoenix Contact GmbH & Co. KG Phoenix Contact GmbH & Co. KG	
+RZ-2XPLC +RZ/35.0...+RZ/35.2;+RZ/35.4;+RZ/35.5;+RZ/35.7;+RZ/36.6;+RZ/38.2.1;+RZ/38.2.3;+RZ/38.2.4;+RZ/38.2.6	14	Zaczisk uniwersalny z przyłączem śrubowym	UT 2,5 3044076	Phoenix Contact GmbH & Co. KG Phoenix Contact GmbH & Co. KG	
+RZ-3XPLC +RZ/100.7:E	2	WSPORNIK SPEC. DOTYCZY 1 SZT. (NIE OPAKOWANIA)	CLIPFIX 35 3022218	Phoenix Contact GmbH & Co. KG Phoenix Contact GmbH & Co. KG	

POCZĄTEK:	22-11-2017	ZLECENIE:	TEMAT:	OPIS STRONY:	WYKONAWCA:	NR PROJEKTU:	APE-03/11/17	
OPRACO.:	Dariusz Niezrecki	SEWiK Tatrzańska Grupa Kapitałowa Sp. z o.o.	Wymiana rozdzielnic przepompowni ścieków "Zornówka"	Lista artykułów : PXC-3046032_UT 4-HESI(5X20) - PXC-CLIPFIX 35	Firma Inżynierska EnCo Sp.J.	NR RYSUNKU:	APE-01	
DATA :	25-01-2018					URZĄDZENIE /GRUPA U.	LOKAUZ. /GRUPA L.	strona
SPRAW.:						=	+ MONTAŻ -	100.38
REWIZJA /ZMIANA:								

32-600 OŚWIĘCIM  
TEL: +48 33 333 1027

0	1	2	3	4	5	6	7	8	9
---	---	---	---	---	---	---	---	---	---

# Lista artykułów

Identyfikator aparatu	szt.	Oznaczenie	Numer typu	Producent	Poz
UMIESZCZONY NA STRONIE	Ilość		Numer katalogowy	Dostawca	
+RZ-3XPLC +RZ/100.7:E	1	OZNACZNIK LISTEW	KLM 1004306	Phoenix Contact GmbH & Co. KG	
+RZ-3XPLC +RZ/100.7:E	1	POKRYWA DO UT2,5...UT10 SPEC. DOTYCZY 1 SZT. (NIE OPAKOWANIA)	D UT 2,5/10 3047028	Phoenix Contact GmbH & Co. KG Phoenix Contact GmbH & Co. KG	
+RZ-3XPLC +RZ/22.0...+RZ/22.2;+RZ/22.4;+RZ/23.6...+RZ/23.8;+RZ/25.2.1...+RZ/25.2.4;+RZ/25.2.6...+RZ/25.2.7;+RZ/35.0...+RZ/35.2;+RZ/35.4;+RZ/35.5;+RZ/35.7;+RZ/36.6...+RZ/36.8;+RZ/38.2.1;+RZ/38.2.3;+RZ/38.2.4;+RZ/38.2.6	30	Zacisk uniwersalny z przyłączem śrubowym	UT 2,5 3044076	Phoenix Contact GmbH & Co. KG Phoenix Contact GmbH & Co. KG	
+RZ-3XT +RZ/3.2	3	Mostek łączeniowy	SB-ME 2-8 3034468	Phoenix Contact GmbH & Co. KG Phoenix Contact GmbH & Co. KG	
+RZ-3XT +RZ/3.2	1	Pokrywa	D-UTME 6 3047426	Phoenix Contact GmbH & Co. KG Phoenix Contact GmbH & Co. KG	
+RZ-3XT +RZ/3.2	1	Oznaczenie listew zaciskowych	KLM 3-L 0814788	Phoenix Contact GmbH & Co. KG Phoenix Contact GmbH & Co. KG	
+RZ-3XT +RZ/3.2	2	Trzymacz końcowy	CLIPFIX 35 3022218	Phoenix Contact GmbH & Co. KG Phoenix Contact GmbH & Co. KG	
+RZ-3XT +RZ/3.2	2	Mostek łączący	C-ME 6/2 3034442	Phoenix Contact GmbH & Co. KG Phoenix Contact GmbH & Co. KG	
+RZ-3XT +RZ/3.2	1	Mostek wtykany	FBS 1/3/5-8 3032389	Phoenix Contact GmbH & Co. KG Phoenix Contact GmbH & Co. KG	
+RZ-3XT +RZ/3.2	2	Blokada przełączania	S-ME 6 3034439	Phoenix Contact GmbH & Co. KG Phoenix Contact GmbH & Co. KG	
+RZ-3XT +RZ/3.2	1	Listwy zaciskowe przepustowe	UTMED 6-PE 3047442	Phoenix Contact GmbH & Co. KG Phoenix Contact GmbH & Co. KG	
+RZ-3XT +RZ/3.2	6	Listwy zaciskowe przepustowe	UTME 6 3047400	Phoenix Contact GmbH & Co. KG Phoenix Contact GmbH & Co. KG	
+RZ-3XTS +RZ/100.7:E	2	WSPORNIK SPEC. DOTYCZY 1 SZT. (NIE OPAKOWANIA)	CLIPFIX 35 3022218	Phoenix Contact GmbH & Co. KG Phoenix Contact GmbH & Co. KG	
+RZ-3XTS +RZ/100.7:E	1	POKRYWA DO UT2,5...UT10 SPEC. DOTYCZY 1 SZT. (NIE OPAKOWANIA)	D UT 2,5/10 3047028	Phoenix Contact GmbH & Co. KG Phoenix Contact GmbH & Co. KG	
+RZ-3XTS +RZ/100.7:E	1	OZNACZNIK LISTEW	KLM 1004306	Phoenix Contact GmbH & Co. KG	
+RZ-3XTS +RZ/8.1	2	Czteroprzewodowe złącze uniwersalne	UT 4-QUATTRO 3044571	Phoenix Contact GmbH & Co. KG Phoenix Contact GmbH & Co. KG	

POCZĄTEK:	22-11-2017	ZLECENIE:	TEMAT:	OPIS STRONY:	WYKONAWCA:	NR PROJEKTU:	APE-03/11/17	
OPRACO.:	Dariusz Niezrecki	SEWiK Tatrzańska Grupa Kapitałowa Sp. z o.o.	Wymiana rozdzielnic przepompowni ścieków "Zornówka"	Lista artykułów : PXC-KLM - PXC.3044571	Firma Inżynierska EnCo Sp.J.	NR RYSUNKU:	APE-01	
DATA :	25-01-2018					URZĄDZENIE /GRUPA U.	LOKAUZ. /GRUPA L.	strona
SPRAW.:						=	+ MONTAŻ -	100.39
REWIZJA /ZMIANA:								

32-600 OŚWIĘCIM  
TEL: +48 33 333 1027

0	1	2	3	4	5	6	7	8	9
---	---	---	---	---	---	---	---	---	---

# Lista artykułów

Identyfikator aparatu UMIESZCZONY NA STRONIE	szt. Ilość	Oznaczenie	Numer typu Numer katalogowy	Producent Dostawca	Poz
+RZ-3XTS +RZ/8.2	1	Zacisk z odłącznikiem nożowym	ST 2,5-MT 3036343	Phoenix Contact GmbH & Co. KG Phoenix Contact GmbH & Co. KG	
+RZ-3XTS +RZ/8.3	2	Czteroprzewodowe złącze uniwersalne	UT 4-QUATTRO BU 3044584	Phoenix Contact GmbH & Co. KG Phoenix Contact GmbH & Co. KG	
+RZ-3XzP +RZ/100.7:E	2	WSPORNIK SPEC. DOTYCZY 1 SZT. (NIE OPAKOWANIA)	CLIPFIX 35 3022218	Phoenix Contact GmbH & Co. KG Phoenix Contact GmbH & Co. KG	
+RZ-3XzP +RZ/100.7:E	1	OZNACZNIK LISTEW	KLM 1004306	Phoenix Contact GmbH & Co. KG	
+RZ-3XzP +RZ/100.7:E	1	POKRYWA DO UT2,5...UT10 SPEC. DOTYCZY 1 SZT. (NIE OPAKOWANIA)	D UT 2,5/10 3047028	Phoenix Contact GmbH & Co. KG Phoenix Contact GmbH & Co. KG	
+RZ-3XzP +RZ/12.1	1	Czteroprzewodowe złącze uniwersalne	UT 4-QUATTRO 3044571	Phoenix Contact GmbH & Co. KG Phoenix Contact GmbH & Co. KG	
+RZ-3XzP +RZ/12.1	1	Czteroprzewodowe złącze uniwersalne	UT 4-QUATTRO BU 3044584	Phoenix Contact GmbH & Co. KG Phoenix Contact GmbH & Co. KG	
+RZ-ZESTAW SZYN ZBIORCZYCH +RZ/100.1:A	11	Wspornik szyn zbiorczych 3P - odstęp 60mm BBS-3/FL	BBS-3/FL 107066	Eaton Eaton	
+RZ-ZESTAW SZYN ZBIORCZYCH +RZ/100.1:A	12	Wspornik szyny zbiorczej 1P BBS-1/FL	BBS-1/FL 107161	Eaton Eaton	
+RZ-ZESTAW SZYN ZBIORCZYCH +RZ/100.1:A	4	Oslona krańcowa szyn zbiorczych 3P ES-BBS-3/FL	ES-BBS-3/FL 107068	Eaton Eaton	
+RZ-ZESTAW SZYN ZBIORCZYCH +RZ/100.1:A	100	Zacisk przyłączeniowy kabli do szyn o gr. 5: przewody 1,5-16mm <sup>2</sup> AKU16/5	AKU16/5 107187	Eaton Eaton	
+RZ-ZESTAW SZYN ZBIORCZYCH +RZ/100.1:A	9	Szyna (plaskownik) Cu 30x10 mm , w zestawieniu materiałów podana ilość metrów do przycięcia według rysunków montażowych	Cu 30x10 -		
+RZ-ZESTAW SZYN ZBIORCZYCH +RZ/100.1:A	3	Szyna (plaskownik) Cu 20x5 mm , w zestawieniu materiałów podana ilość metrów do przycięcia według rysunków montażowych	Cu 20x5 -		
+RZ-ZESTAW SZYN ZBIORCZYCH +RZ/100.1:A	6	Oslona szyn 12...30x5, dł : 1m BBC-FL5	BBC-FL5 107173	Eaton Eaton	

POCZĄTEK:	22-11-2017	ZLECENIE:	TEMAT:	OPIS STRONY:	WYKONAWCA:	NR PROJEKTU:	APE-03/11/17	
OPRACO.:	Dariusz Niezrecki	SEWiK Tatrzańska Grupa Kapitałowa Sp. z o.o.	Wymiana rozdzielnic przepompowni ścieków "Zornówka"	Lista artykułów : PXC.3036343 - MOE.BBC-FL5	Firma Inżynierska EnCo Sp.J.	NR RYSUNKU:	APE-01	
DATA :	25-01-2018					URZĄDZENIE /GRUPA U.	LOKAUZ. /GRUPA L.	strona
SPRAW.:						=	+ MONTAŻ -	100.40
REWIZJA								
ZMIANA:								

32-600 OŚWIĘCIM  
TEL: +48 33 333 1027

0	1	2	3	4	5	6	7	8	9
---	---	---	---	---	---	---	---	---	---

### Zbiorcze zestawienie materiałów

Numer zamówieniowy	Ilość szt. /długość łącznie	Oznaczenie	Numer typu	Producent/ Dostawca
	38 /szt. 0,0 /mb.	APARAT INSTNIEJĄCY	STNIEJĄCY	
	2 0,0	AKUMULATOR 12V/7 Ah	12V/7 Ah	
	2 0,0	POMPA NOWA (DOBÓR POZA ZAKRESEM OPRACOWANIA)		
FTP CAT 5e	1 3,0	Przewód do transmisji danych - ethernet kat. 5e	FTP CAT 5e	
	9 0,0	Szyna (plaskownik) Cu 30x10 mm , w zestawieniu materiałów podana ilość metrów do przycięcia według rysunków montażowych	Cu 30x10	
	3 0,0	Szyna (plaskownik) Cu 20x5 mm , w zestawieniu materiałów podana ilość metrów do przycięcia według rysunków montażowych	Cu 20x5	
	8 0,0	URZĄDZENIE ISTNIEJĄCE		
941 300	1 0,0	KOMPAKTOWY, KOMBINOWANY (T1+T2), OGRANICZNIK PRZEPIĘĆ DO SIECI TNC 230/400V	DSH TNC 255	DEHN DEHN
11443	2 0,0	ZABEZPIECZENIE SILNIKA POMP	P90	FANOX POLSKA Sp.zo.o. FANOX POLSKA Sp.zo.o.
11303	3 0,0	ZABEZPIECZENIE SILNIKA DO 4-16,7A, Uz=230V AC	GL 16 (230V AC)	FANOX POLSKA Sp.zo.o. FANOX POLSKA Sp.zo.o.
G1741011	6 0,0	ROZŁĄCZNIK BEZPIECZNIKOWY D02/D01 DO MONTAŻU NA SYSTEMIE SZYN ROZDZIELCZYM DO MONTAŻU NA SYSTEMIE SZYN ROZDZIELCZYM Z ODSTĘPEM 60mm	DSL-60/183-5	JEAN MULLER JEAN MULLER
D8072103	18 0,0	OPRAWKA BEZPIECZNIK. E18 DLA D02	K02	JEAN MULLER
	2 0,0	AMPEROMIERZ DO WSPÓŁPRACY Z PRZEKŁADNIKIEM 5/50A, podziałka skali 1,73 * prąd pomiar. 0-100A przec. 200A	EA17 5/50 wyk. specjalne	LUMEL LUMEL
EA17	2 0,0	amperomierz zakres/podziałka=0..15A wykonanie przeciążeniowe x6	EA17	LUMEL LUMEL
	3 0,0	PRZEKŁADNIK PRĄDOWY 400/5A kl.1, 2,5VA	ASK54.1 400/5A	MBS ASTAT Sp. z o.o.
127024	2 0,0	PRZEKŁ. PRĄDOWY 50/5A	ASR 14.3 50/5A	MBS ASTAT Sp. z o.o.
266876	1 0,0	Gniazdo	Z-SD230-BS	Eaton Eaton
101483	2 0,0	Busbar adapter 54mm 2TS empty module BBA4/2TS-L	BBA4/2TS-L	Eaton Eaton
107201	2 0,0	Łącznik szyn 20-30x5/10, szer. 95mm	BBT-CU20-30X5/10-95	Eaton Eaton
276414	1 0,0	Stycznik pomocniczy DILA-22(24VDC)	DILA-22(24VDC)	Eaton Eaton

POCZĄTEK:	22-11-2017	ZLECENIE:	TEMAT:	OPIS STRONY:	WYKONAWCA:	NR PROJEKTU:	APE-03/11/17	
OPRACO.:	Dariusz Niezrecki	SEWiK Tatrzańska Grupa Kapitałowa Sp. z o.o.	Wymiana rozdzielnic przepompowni ścieków "Zornówka"	ZBIORCZE ZESTAWIENIE MATERIAŁÓW	Firma Inżynierska EnCo Sp.J.	NR RYSUNKU:	APE-01	
DATA:	25-01-2018					URZĄDZENIE /GRUPA U.	LOKALIZ. /GRUPA L.	strona
SPRAW.:						=	+ MONTAŻ -	101
REWIZJA /ZMIANA:						32-600 OŚWIĘCIM TEL: +48 33 333 1027		

0	1	2	3	4	5	6	7	8	9
---	---	---	---	---	---	---	---	---	---

### Zbiornicze zestawienie materiałów

Numer zamówieniowy	Ilość szt. /długość łącznie	Oznaczenie	Numer typu	Producent/ Dostawca
276424	1 /szt. 0,0 /mb.	Styki pomocnicze DILA-XHI04	DILA-XHI04	Eaton Eaton
239488	4 0,0	Stycznik, 45kW/400V,AC sterowanie 230V 50/60Hz DILM95(230V50/60HZ)	DILM95(230V50/60HZ)	Eaton Eaton
240081	2 0,0	Mechanical interlock for DILM80..150 DILM150-XMV	DILM150-XMV	Eaton Eaton
031884	2 0,0	SD timing relay 24-240V a.c./d.c. ETR4-51-A	ETR4-51-A	Eaton Eaton
281198	2 0,0	Blokada mechaniczna dla DILM40..65 DILM65-XMV	DILM65-XMV	Eaton Eaton
281192	2 0,0	Zwora L1/L2/L3 (praca w trybie gwiazda) dla DILM32..65 DILM65-XS1	DILM65-XS1	Eaton Eaton
276379	8 0,0	Stycznik pomocniczy DILA-31(24VDC)	DILA-31(24VDC)	Eaton Eaton
134224	1 0,0	Przełącznik kontroli napięcia 300..500V AC 50,60Hz	EMR5-AW500-1-D	Eaton Eaton
046918	1 0,0	Transformator sterowniczy 1,3 kVA ST11,3(400/230)	ST11,3(400/230)	Eaton Eaton
107066	11 0,0	Wspornik szyn zbiorczych 3P - odstęp 60mm BBS-3/FL	BBS-3/FL	Eaton Eaton
107161	12 0,0	Wspornik szyny zbiorczej 1P BBS-1/FL	BBS-1/FL	Eaton Eaton
107068	4 0,0	Ostona krańcowa szyn zbiorczych 3P ES-BBS-3/FL	ES-BBS-3/FL	Eaton Eaton
107187	100 0,0	Zacisk przyłączeniowy kabli do szyn o gr. S: przewody 1,5-16mm <sup>2</sup> AKU16/5	AKU16/5	Eaton Eaton
107173	6 0,0	Ostona szyn 12...30x5, dł : 1m BBC-FL5	BBC-FL5	Eaton Eaton
247644	3 0,0	WYŁĄCZNIK 6A	CLS6-6/1N	Eaton Eaton
248433	2 0,0	styk pomocniczy do CLS6, CKN6,FAZ,PKNM,Z-MS 1zw+1roz	Z-AHK	Eaton Eaton
270454	5 0,0	WYŁĄCZNIK 16A	CLS6-C16/1N	Eaton Eaton
270440	2 0,0	WYŁĄCZNIK 10A ch.B	CLS6-B10/1N	Eaton Eaton
	1 0,0	Podstawa bezpiecznikowa 1-bieguna, 32A max należy dokupić wkładki bezpiecznikowe 10,3x38	Z-SH/1	Eaton Eaton
270488	1 0,0	WYŁĄCZNIK 16A	CLS6-C16/3N	Eaton Eaton

POCZĄTEK:	22-11-2017	ZLECENIE:	TEMAT:	OPIS STRONY:	WYKONAWCA:	NR PROJEKTU:	APE-03/11/17	
OPRACO.:	Dariusz Niezrecki	SEWiK Tatrzańska Grupa Kapitałowa Sp. z o.o.	Wymiana rozdzielnic przepompowni ścieków "Zornówka"	ZBIORCZE ZESTAWIENIE MATERIAŁÓW	Firma Inżynierska EnCo Sp.J.	NR RYSUNKU:	APE-01	
DATA:	25-01-2018					URZĄDZENIE /GRUPA U.	LOKAUZ. /GRUPA L.	strona
SPRAW.:						=	+ MONTAŻ -	101.1
REWIZJA								
ZMIANA:								

32-600 OŚWIĘCIM  
TEL: +48 33 333 1027

0	1	2	3	4	5	6	7	8	9
---	---	---	---	---	---	---	---	---	---

### Zbiornicze zestawienie materiałów

Numer zamówieniowy	Ilość szt. /długość łącznie	Oznaczenie	Numer typu	Producent/ Dostawca
270452	4 /szt. 0,0 /mb.	WYŁĄCZNIK 10A	CLS6-C10/1N	Eaton Eaton
270455	1 0,0	WYŁĄCZNIK 20A	CLS6-C20/1N	Eaton Eaton
269348	2 0,0	ROZŁĄCZNIK BEZPIECZNIKOWY 3P 250A NH1 MONTAŻ NA ZESTAWIE SZYN Z ODSTĘPEM 60mm	LTS-250/1/3-R	Eaton
120603	3 0,0	ROZŁĄCZNIK BEZPIECZNIKOWY 3P 160A NH00 MONTAŻ NA SZYNACH ROZDZIELCZYCH, (BEZPIECZNIKI DOKUPIĆ ODDZIELNIE)	LTS-160/00/3E-R	Eaton
284690	3 0,0	Rozłącznik bezpiecznikowy do wkł. NH000, montaż na szyny Cu 20x5/10 lub 30x5/10	LTS-100/C00/3R	Eaton Eaton
235788	2 0,0	Wyl.różnic.prądowy 40A 30mA TYP A	CFI6-40/4/003 A	Eaton Eaton
241324	1 0,0	WYŁĄCZNIK RÓŻNIC.6A/0,03A NA PRĄD PULSACYJNY	CKN6-6/1/N/C/003-A	Eaton Eaton
216772	3 0,0	KŁOSZ CZERWONY	M22-L-R	Eaton Eaton
216374	7 0,0	ŁĄCZNIK MOCUJĄCY	M22-A	Eaton Eaton
216558	4 0,0	LED CZERWONY	M22-LED-R	Eaton Eaton
277950	2 0,0	BLOK STYKÓW POM. 2NO 2NC	DILM150-XHI22 (DILM40...170, DILMP 63...200)	Eaton Eaton
277949	6 0,0	BLOK STYKÓW POM. 3NO 1NC	DILM150-XHI31 (DILM40...170, DILMP 63...200)	Eaton Eaton
277830	4 0,0	Stycznik mocy DILM..	DILM50(230V50HZ)	Eaton
276830	7 0,0	Stycznik mocy DILM..	DILM12-10(230V50HZ)	Eaton
276427	13 0,0	3NO+1NC STYKI POM DLA DILM.. 53/54 61/62 73/74 83/84	DILA-XHI31	Eaton Eaton
277894	0 0,0	Stycznik mocy DILM..	DILM65(230V50HZ)	Eaton Eaton
	2 0,0	ZABEZP.TERMICZ.	EMT6-DB(230)	Eaton Eaton
088915	1 0,0	SAMOCZYNNY WYL. TRAF0. PKZM0..T	PKZM0-6,3-T	Eaton Eaton
072737	2 0,0	SAMOCZYNNY WYL. SILNIKOWY PKZM0 2,5-4A	PKZM0-4	Eaton Eaton
082882	2 0,0	STYK POM. NO/NC	NHI-E-11PKZO	Eaton Eaton

POCZĄTEK:	22-11-2017	ZLECENIE:	TEMAT:	OPIS STRONY:	WYKONAWCA:	NR PROJEKTU:	APE-03/11/17	
OPRACO.:	Dariusz Niezrecki	SEWiK Tatrzańska Grupa Kapitałowa Sp. z o.o.	Wymiana rozdzielnic przepompowni ścieków "Zornówka"	ZBIORCZE ZESTAWIENIE MATERIAŁÓW	Firma Inżynierska EnCo Sp.J.	NR RYSUNKU:	APE-01	
DATA:	25-01-2018					URZĄDZENIE /GRUPA U.	LOKAUZ. /GRUPA L.	strona
SPRAW.:						=	+ MONTAŻ -	101.2
REWIZJA								
ZMIANA:								

32-600 OŚWIĘCIM  
TEL: +48 33 333 1027



0	1	2	3	4	5	6	7	8	9
---	---	---	---	---	---	---	---	---	---

### Zbiorcze zestawienie materiałów

Numer zamówieniowy	Ilość szt. /długość łącznie	Oznaczenie	Numer typu	Producent/ Dostawca
216600	2 /szt. 0,0 /mb.	PRZYCISK Z SAMOPOWROTEM NIEBIESKI/P.TYTANOWY	M22-D-B	Eaton Eaton
216376	22 0,0	STYK NO	M22-K10	Eaton Eaton
216374	9 0,0	ŁĄCZNIK MOCUJĄCY	M22-A	Eaton Eaton
216613	1 0,0	PRZYCISK CZARNY-NAPĘD BEZ/Z SAMOPOWROTEM	M22-DR-S	Eaton Eaton
216702	2 0,0	NAPĘD-PRZYCISK PODWÓJNY START/STOP	M22-DDL-GR-GB1/GB0	Eaton Eaton
216378	7 0,0	STYK NC	M22-K01	Eaton Eaton
216878	1 0,0	Napęd przycisku bezpieczeństwa z podświetleniem LED	M22-PVL	Eaton Eaton
231273	1 0,0	Pierścień osłaniający przycisk bezpieczeństwa	M22-XGPV	Eaton Eaton
216710	2 0,0	NAPĘD-PRZYCISK PODWÓJNY $\wedge$ V	M22-DDL-S-X7/X7	Eaton Eaton
216874	5 0,0	NAPĘD PRZEL. 2POL.BEZ SAMOPOWRO.	M22-WKV	Eaton Eaton
216872	5 0,0	NAPĘD PRZEL. 3POL.BEZ SAMOPOWRO.	M22-WRK3	Eaton Eaton
216520	2 0,0	PRZEŁĄCZNIK 1-O-2	M22-WRK3/K20	Eaton Eaton
DR-UPS40	1 0,0	Moduł ładowania baterii	DR-UPS40	MeanWell MeanWell
FR84B-23024 (230/24V 130VA)	1 0,0	Transformator izolacyjny 230/24V 130VA IP20	FR84B (230/24V 130VA)	NORATEL NORATEL
VG03-0006	1 0,0	BŁOK ROZDZIELCZY 1xBIEGUN Cu-200A, Al-160A WE: 1 x 10-70mm <sup>2</sup> , WY: 6 x 2,5-16 mm <sup>2</sup>	OJL 200 (VG03-0006)	OUNEVA
3044102	12 0,0	Zacisk uniwersalny z przyłączem śrubowym	UT 4	Phoenix Contact GmbH & Co. KG Phoenix Contact GmbH & Co. KG
3030365	5 0,0	MOSTEK DO ŁĄCZĄCEK UT4.. 20 PIN UWAGA W PACZCE 10 MOSTKÓW 20PIN, ILOŚĆ WYSPECYFIKOWANA TO JEDEN MOSTEK 20 PIN.	FBS 20-6	Phoenix Contact GmbH & Co. KG Phoenix Contact GmbH & Co. KG
3005947	1 0,0	MOSTEK DO UT10 - 2 BIEGUNY	FBS 2-10	Phoenix Contact GmbH & Co. KG Phoenix Contact GmbH & Co. KG
3047060	2 0,0	MOSTEK REDUKCYJNY DO ŁĄCZENIA UT10 Z UT2,5 LUB UT4	RB UT 10-(2,5/4)	Phoenix Contact GmbH & Co. KG Phoenix Contact GmbH & Co. KG
3022218	44 0,0	WSPORNIK SPEC. DOTYCZY 1 SZT. (NIE OPAKOWANIA)	CLIPFIX 35	Phoenix Contact GmbH & Co. KG Phoenix Contact GmbH & Co. KG

POCZĄTEK:	22-11-2017	ZLECENIE:	SEWiK Tatrzańska Grupa Kapitałowa Sp. z o.o.	TEMAT:	Wymiana rozdzielnic przepompowni ścieków "Zornówka"	OPIS STRONY:	ZBIORCZE ZESTAWIENIE MATERIAŁÓW	WYKONAWCA:	Firma Inżynierska EnCo Sp.J.	NR PROJEKTU:	APE-03/11/17
OPRACO.:	Dariusz Niezrecki									URZĄDZENIE /GRUPA U.	LOKALIZ. /GRUPA L.
DATA:	25-01-2018										strona
SPRAW.:											
REWIZJA											
ZMIANA:											
								32-600 OŚWIĘCIM TEL: +48 33 333 1027		=	+ MONTAŻ - 101.3

0	1	2	3	4	5	6	7	8	9
---	---	---	---	---	---	---	---	---	---

## Zbiornicze zestawienie materiałów

Numer zamówieniowy	Ilość szt. /długość łącznie	Oznaczenie	Numer typu	Producent/ Dostawca
3047028	20 /szt. 0,0 /mb.	POKRYWA DO UT2,5...UT10 SPEC. DOTYCZY 1 SZT. (NIE OPAKOWANIA)	D UT 2,5/10	Phoenix Contact GmbH & Co. KG Phoenix Contact GmbH & Co. KG
1004306	26 0,0	OZNACZNIK LISTEW	KLM	Phoenix Contact GmbH & Co. KG
3046032	29 0,0	zacisk bezpiecznikowy	UT 4-HESI(5X20)	Phoenix Contact GmbH & Co. KG Phoenix Contact GmbH & Co. KG
3048386	1 0,0	Rozłącznik bezpiecznikowy dla wkładki bezp. G/C (10,3x38)	JK 10,3-HESI	Phoenix Contact GmbH & Co. KG Phoenix Contact GmbH & Co. KG
2866323	2 0,0	ZASILACZ 24VDC 10A	TRIO-PS/1AC/24DC/10	Phoenix Contact GmbH & Co. KG
2966171	16 0,0	przełącznik cewka 24VDC, 1 styk przełączny	PLC-RSC-24DC/21	Phoenix Contact GmbH & Co. KG Phoenix Contact GmbH & Co. KG
2981059	1 0,0	Przełącznik wyłącznika awaryjnego	PSR-SCP- 24UC/ESL4/3X1/1X2/B	Phoenix Contact GmbH & Co. KG Phoenix Contact GmbH & Co. KG
3046809	4 0,0	Modułowy zacisk przepustowy z budowaną diodą	JTTB 4-DIO/O-U	Phoenix Contact GmbH & Co. KG Phoenix Contact GmbH & Co. KG
3009118	6 0,0	Modułowy zacisk przepustowy	JKH 50	Phoenix Contact GmbH & Co. KG Phoenix Contact GmbH & Co. KG
3044076	119 0,0	Zacisk uniwersalny z przyłączem śrubowym	UT 2,5	Phoenix Contact GmbH & Co. KG Phoenix Contact GmbH & Co. KG
3044571	25 0,0	Czteroprzewodowe złącze uniwersalne	UT 4-QUATTRO	Phoenix Contact GmbH & Co. KG Phoenix Contact GmbH & Co. KG
3044225	6 0,0	Modułowy zacisk przepustowy	UT 35	Phoenix Contact GmbH & Co. KG Phoenix Contact GmbH & Co. KG
3044131	9 0,0	Modułowy zacisk przepustowy	UT 6	Phoenix Contact GmbH & Co. KG Phoenix Contact GmbH & Co. KG
3044144	2 0,0	Modułowy zacisk przepustowy	UT 6 BU	Phoenix Contact GmbH & Co. KG Phoenix Contact GmbH & Co. KG
3044089	17 0,0	Zacisk uniwersalny z przyłączem śrubowym niebieski	UT 2,5BU	Phoenix Contact GmbH & Co. KG Phoenix Contact GmbH & Co. KG
3046032	4 0,0	zacisk bezpiecznikowy	UT 4-HESI(5X20)	Phoenix Contact GmbH & Co. KG Phoenix Contact GmbH & Co. KG
3044076	2 0,0	Zacisk uniwersalny	UT 2,5	Phoenix Contact GmbH & Co. KG Phoenix Contact GmbH & Co. KG
3047170	5 0,0	POKRYWA DO UT 2,5/4-QUATTRO	D UT 2,5/4-QUATTRO	Phoenix Contact GmbH & Co. KG Phoenix Contact GmbH & Co. KG
3030271	2 0,0	MOSTEK DO ZŁĄCZEK UT4.. 10 PIN	FBS 10-6	Phoenix Contact GmbH & Co. KG Phoenix Contact GmbH & Co. KG
3044584	6 0,0	Czteroprzewodowe złącze uniwersalne	UT 4-QUATTRO BU	Phoenix Contact GmbH & Co. KG Phoenix Contact GmbH & Co. KG

POCZĄTEK:	22-11-2017	ZLECENIE:	SEWiK Tatrzańska Grupa Kapitałowa Sp. z o.o.	TEMAT:	Wymiana rozdzielnic przepompowni ścieków "Zornówka"	OPIS STRONY:	ZBIORCZE ZESTAWIENIE MATERIAŁÓW	WYKONAWCA:	Firma Inżynierska EnCo Sp.J.	NR PROJEKTU:	APE-03/11/17	
OPRACO.:	Dariusz Niezrecki									URZĄDZENIE	LOKAUZ.	strona
DATA:	25-01-2018									/GRUPA U.	/GRUPA L.	
SPRAW.:										=	+ MONTAŻ -	101.4
REWIZJA												
ZMIANA:												
								32-600 OŚWIĘCIM				
								TEL: +48 33 333 1027				

0	1	2	3	4	5	6	7	8	9
---	---	---	---	---	---	---	---	---	---

## Zbiornicze zestawienie materiałów

Numer zamówieniowy	Ilość szt. /długość łącznie	Oznaczenie	Numer typu	Producent/ Dostawca
2920641	1 /szt. 0,0 /mb.	Urządzenie z ochroną przepięciową	TT-2-PE-M-24DC	Phoenix Contact GmbH & Co. KG Phoenix Contact GmbH & Co. KG
3034468	3 0,0	Mostek łączeniowy	SB-ME 2-8	Phoenix Contact GmbH & Co. KG Phoenix Contact GmbH & Co. KG
3047426	1 0,0	Pokrywa	D-UTME 6	Phoenix Contact GmbH & Co. KG Phoenix Contact GmbH & Co. KG
0814788	1 0,0	Oznaczenie listew zaciskowych	KLM 3-L	Phoenix Contact GmbH & Co. KG Phoenix Contact GmbH & Co. KG
3022218	2 0,0	Trzymacz końcowy	CLIPFIX 35	Phoenix Contact GmbH & Co. KG Phoenix Contact GmbH & Co. KG
3034442	2 0,0	Mostek łączący	C-ME 6/2	Phoenix Contact GmbH & Co. KG Phoenix Contact GmbH & Co. KG
3032389	1 0,0	Mostek wtykowy	FBS 1/3/5-8	Phoenix Contact GmbH & Co. KG Phoenix Contact GmbH & Co. KG
3034439	2 0,0	Blokada przełączania	S-ME 6	Phoenix Contact GmbH & Co. KG Phoenix Contact GmbH & Co. KG
3047442	1 0,0	Listwy zaciskowe przepustowe	UTMED 6-PE	Phoenix Contact GmbH & Co. KG Phoenix Contact GmbH & Co. KG
3047400	6 0,0	Listwy zaciskowe przepustowe	UTME 6	Phoenix Contact GmbH & Co. KG Phoenix Contact GmbH & Co. KG
3036343	1 0,0	Zacisk z odłącznikiem nożowym	ST 2,5-MT	Phoenix Contact GmbH & Co. KG Phoenix Contact GmbH & Co. KG
PIR3-024DC -00LD	3 0,0	Przełącznik z cewką 24VDC 3 styki przełączne	PIR3-024DC -00LD	Relpol S.A.
854770	3 0,0	Przełącznik interfejsowy - 4P cztery zestyki przełączne	PIR4-024DC-00LD	Relpol S.A.
854786	12 0,0	Przełącznik interfejsowy - 4P cztery zestyki przełączne.	PIR4-230AC-00LV	Relpol S.A.
9343210	1 0,0	SV Bezpiecznikowy rozłącznik mocy NH roz. 2, 400 A, 690 V, 3-bieg., śruba M10 SV Bezpiecznikowy rozłącznik mocy NH roz. 2, 400 A, 690 V, 3-bieg., śruba M10	SV.9343210	Rittal Rittal
TS 8800.120	4 0,0	Blachy przepustowe do kabli do montażu w szafach TS, SE, PC, CS do szaf szer. 1200 (2x 6 otworów)	TS, SE, PC, CS	Rittal Rittal
SZ 4311.000	8 0,0	SZ Dławiki wtykowe, do średnicy kabla 8-36 mm w zestawieniu materiałów podana ilość szt. nie opakowań (w opak. 10szt)	TS, SE, PC, CS	Rittal Rittal
7097220	2 0,0	DK Wieszaki kątowe, do Ø: 22 - 26 mm w zestawieniu podana ilość szt. nie opakowań	DK.7097220	Rittal Rittal
3326207	4 0,0	KRATKA WENTYLACYJNA	3326207	RITTAL RITTAL
4139190	3 0,0	lampa 682mm,18W,100-240V, z przełącznikiem pozycji drzwi	4139190	RITTAL RITTAL

POCZĄTEK:	22-11-2017	ZLECENIE:	SEWiK Tatrzańska Grupa Kapitałowa Sp. z o.o.	TEMAT:	Wymiana rozdzielnic przepompowni ścieków "ZONOWKA"	OPIS STRONY:	ZBIORCZE ZESTAWIENIE MATERIAŁÓW	WYKONAWCA:	Firma Inżynierska EnCo Sp.J.	NR PROJEKTU:	APE-03/11/17	
OPRACO.:	Dariusz Niezrecki									URZĄDZENIE	LOKAUZ.	strona
DATA:	25-01-2018									/GRUPA U.	/GRUPA L.	
SPRAW.:										=	+ MONTAŻ -	101.5
REWIZJA										32-600 OŚWIĘCIM		
ZMIANA:										TEL: +48 33 333 1027		

0	1	2	3	4	5	6	7	8	9
---	---	---	---	---	---	---	---	---	---

Zbiornicze zestawienie materiałów

Numer zamówieniowy	Ilość szt. /długość łącznie	Oznaczenie	Numer typu	Producent/ Dostawca
8206.500	3 /szt. 0,0 /mb.	SZAFKA SZER./WYS./GL. 1200/2000/600	TS	RITTAL RITTAL
8106.235	1 0,0	OSŁONY BOCZNE 600x2000	8106.235	RITTAL RITTAL
8602.200	3 0,0	COKÓŁ P/T 1200x200	8602.200	RITTAL RITTAL
8601.060	3 0,0	COKÓŁ OSŁONY BOCZNE 600x100	8601.060	RITTAL
7828.040	1 0,0	Szyny systemowe "C" do głębokości/szerokości 400mm Dł. 298mm	SZYNA "C"	RITTAL RITTAL
2513000	1 0,0	KIESZEŃ NA SCHEMATY A3	-	RITTAL RITTAL
8800590	6 0,0	ŁĄCZNIK SZAF TS	-	RITTAL RITTAL
3149007	2 0,0	Wentylator dachowy RAL 7035	3149007	RITTAL RITTAL
6ES7215-1AG40-0XB0	1 0,0	CPU 1215C, DC/DC/DC, 14DI/10DO/2AI/2AO	6ES7215-1AG40-0XB0	Siemens Siemens
6ES7223-1BL32-0XB0	1 0,0	DIGITAL I/O SM 1223, 16DI/16DO	6ES7223-1BL32-0XB0	Siemens Siemens
6ES7221-1BH32-0XB0	1 0,0	DIGITAL INPUT SM 1221, 16DI, 24V DC	6ES7221-1BH32-0XB0	Siemens Siemens
6ES7231-4HF32-0XB0	1 0,0	ANALOG INPUT SM 1231, 8AI	6ES7231-4HF32-0XB0	Siemens Siemens
HK46 R55 230/50Hz	5 0,0	LICZNIK CZASU PRACY, NAPIĘCIE ZASILANIA 230V 50Hz SIMEX	HK46 R55 230/50Hz	SIMEX SIMEX
4825 0200	1 0,0	ANALIZATOR SIECI ZASILAJĄCEJ	DIRIS A20	SOCOMECC SOCOMECC
41AC3040	1 0,0	Ręczny ęczny 3-polowy przełącznik zasilania SIRCOVER AC	SIRCOVER AC - 3P 400A	SOCOMECC SOCOMECC
14232113	1 0,0	Dźwignia napędu zewnętrznego do przełącznika zasilania	SIRCOVER WIEL. B4 - DŹWIGNIA	SOCOMECC SOCOMECC
14001032	1 0,0	Wałek napędu zewnętrznego do przełącznika zasilania 320mm	SIRCOVER WIEL. B4 - wałek napędu	SOCOMECC SOCOMECC
4109 0039	1 0,0	SZYNA MOSTKUJĄCA do ATyS 400A wielkość B4	SZYNA MOST. ATyS 400A	SOCOMECC SOCOMECC
15093025	1 0,0	Wałek napędu zewnętrznego do przełącznika zasilania 320mm	SIRCOVER WIEL. B4 - wałek napędu	SOCOMECC SOCOMECC
01141.0-00	2 0,0	TERMOSTAT DO CHŁODZENIA 1NO 0..60C	KTS 011	STEGO

POCZĄTEK:	22-11-2017	ZLECENIE:	TEMAT:	OPIS STRONY:	WYKONAWCA:	NR PROJEKTU:	APE-03/11/17	
OPRACO.:	Dariusz Niezrecki	SEWiK Tatrzańska Grupa Kapitałowa Sp. z o.o.	Wymiana rozdzielnic przepompowni ścieków "Zemówina"	ZBIORCZE ZESTAWIENIE MATERIAŁÓW	Firma Inżynierska EnCo Sp.J.	NR RYSUNKU:	APE-01	
DATA:	25-01-2018					URZĄDZENIE /GRUPA U.	LOKAUZ. /GRUPA L.	strona
SPRAW.:						=	+ MONTAŻ -	101.6
REWIZJA /ZMIANA:								

32-600 OŚWIĘCIM  
TEL: +48 33 333 1027

Zbiornicze zestawienie materiałów

Numer zamówieniowy	Ilość szt. /długość łącznie	Oznaczenie	Numer typu	Producent/ Dostawca	
	6 /szt. 19,0 /mb.	KABEL EKSPANOWANY Z WIĄZKAMI PAROWYMI	LICY-P_2x2x0,5	TECHNOKABEL TECHNOKABEL	
	1 0,0	PANEL 7" ZASIL. 24Vdc, RS232, Port Ethernet 10/100	MT8071iE	Weintek Labs	

<b>POCZĄTEK:</b> 22-11-2017	<b>ZLECENIE:</b>	<b>TEMAT:</b>	<b>OPIS STRONY:</b>	<b>WYKONAWCA:</b>	<b>NR PROJEKTU:</b> APE-03/11/17		
<b>OPRACO.:</b> Dariusz Niezrecki	SEWiK Tatrzańska Grupa Kapitałowa Sp. z o.o.	Wymiana rozdzielnic przepompowni ścieków " <del>ZORÓWKI</del> "	ZBIORCZE ZESTAWIENIE MATERIAŁÓW	Firma Inżynierska EnCo Sp.J.	<b>NR RYSUNKU:</b> APE-01		
<b>DATA:</b> 25-01-2018					URZĄDZENIE /GRUPA U.	LOKAUZ /GRUPA L.	strona
<b>SPRAW.:</b>					=	+ MONTAŻ -	101.7
<b>REWIZJA:</b>							
<b>ZMIANA:</b>							

OZNACZENIE	OPIS	ILOŚĆ	PRODUCENT/DOSTAWCA	UWAGI
INNE	Dodatkowe materiały montażowe, np. oznaczniki na kable i przewody, tabliczki informacyjne, linki montażowe, bezpieczniki, itp. do określenia przez Wykonawcę	1 KOMPL.	WYŁONIONY W RAMACH PRZETARGU	

POCZĄTEK:	22-11-2017	ZLECENIE:	SEWiK Tatrzańska Grupa Kapitałowa Sp. z o.o.	TEMAT:	Wymiana rozdzielnic przepompowni ścieków "Zemówka"	OPIS STRONY:	ZBIORCZE ZESTAWIENIE MATERIAŁÓW	WYKONAWCA:	Firma Inżynierska EnCo Sp.J.	NR PROJEKTU:	APE-03/11/17	
OPRACO.:	Dariusz Niezrecki									NR RYSUNKU:	APE-01	
DATA:	25-01-2018									URZĄDZENIE /GRUPA U.	LOKAUZ. /GRUPA L.	strona
SPRAW.:										=	+ MONTAŻ -	101.31
REWIZJA												
ZMIANA:												