



TOM 7

Egz.

SZCZEGÓŁOWE SPECYFIKACJE TECHNICZNE

Opracowanie branżowe: **WIELOBRANŻOWY**

Przedsięwzięcie: **Rozbudowa ulic Spacerowej i Szkolnej w Szemudzie**

Inwestor: **Wójt Gminy Szemud
ul. Kartuska 13
84-217 Szemud**

Gdańsk, wrzesień 2021r.

Rozwiązania zawarte w niniejszym opracowaniu podlegają ochronie prawa autorskiego i mogą być powielane oraz udostępniane osobom trzecim jedynie na podstawie pisemnego zezwolenia z zastrzeżeniem wszelkich skutków prawnych.

ZAWARTOŚĆ OPRACOWANIA

1. Szczegółowe Specyfikacje Techniczne: Branża drogowa
2. Szczegółowe Specyfikacje Techniczne: Branża sanitarna
3. Szczegółowe Specyfikacje Techniczne: Branża elektroenergetyczna
4. Szczegółowe Specyfikacje Techniczne: Branża teletechniczna
5. Szczegółowe Specyfikacje Techniczne: Branża konstrukcyjna



AMPIS PROJEKT Sp. z o.o. Sp. k.
ul. Czubińskiego 1a/1, 80-215 Gdańsk
tel. 504-373-688
tel. 501-243-736
e-mail: ampis.projekt@gmail.com
KRS 0000555263 ▪ NIP: 604-016-56-73 ▪ Regon: 361352943

TOM 6.1

Egz.

SZCZEGÓŁOWE SPECYFIKACJE TECHNICZNE

Opracowanie branżowe: **BRANŻA DROGOWA**

Przedsięwzięcie: **Rozbudowa ulic Spacerowej i Szkolnej w Szemudzie**

Inwestor: **Wójt Gminy Szemud
ul. Kartuska 13
84-217 Szemud**

<i>Stanowisko:</i>	<i>Imię Nazwisko, specjalność nr uprawnień:</i>	<i>Podpis:</i>
<i>Projektant:</i>	mgr inż. Paweł Nowak upr. nr POM/0138/POOD/05 specjalność - drogowa	

Gdańsk, wrzesień 2021r.

Rozwiązania zawarte w niniejszym opracowaniu podlegają ochronie prawa autorskiego i mogą być powielane oraz udostępniane osobom trzecim jedynie na podstawie pisemnego zezwolenia z zastrzeżeniem wszelkich skutków prawnych.

Nr konta: PKO BP S.A. 73 1020 1909 0000 3002 0176 1865

Sąd Rejonowy Gdańsk - Północ w Gdańsku VII Wydział Gospodarczy Krajowego Rejestru Sądowego KRS 0000555263



AMPIS PROJEKT Sp. z o.o. Sp. k.
ul. Czubińskiego 1a/1, 80-215 Gdańsk
tel. 504-373-688
tel. 501-243-736
e-mail: ampis.projekt@gmail.com
KRS 0000555263 ▪ NIP: 604-016-56-73 ▪ Regon: 361352943



SPIS TREŚCI SPECYFIKACJI TECHNICZNYCH

D-00.00.00.	WYMAGANIA OGÓLNE	str. 5
D-01.00.00.	ROBOTY PRZYGOTOWAWCZE	str. 19
D-01.01.01.	Odtworzenie trasy i punktów wysokościowych.	str. 21
D-01.02.01a	Usunięcie drzew i krzaków	str. 27
D-01.02.01a.	Ochrona istniejących drzew w okresie budowy drogi	str. 33
D-01.02.04.	Rozbiórka elementów dróg, ogrodzeń i przepustów.	str. 47
D-02.00.00.	ROBOTY ZIEMNE	str. 53
D-02.01.01.	Wykonanie wykopów w gruntach nieskalistych.	str. 55
D-02.03.01.	Wykonanie nasypów.	str. 63
D-02.04.01.	Wzmocnienie podłoża.	str. 75
D-02.04.02.	Zbrojenie skarpy georusztami	str. 83
D-04.00.00.	PODBUDOWY	str. 95
D-04.01.01.	Koryto wraz z profilowaniem i zagęszczeniem podłoża.	str. 97
D-04.02.01.	Warstwy odsączające i odcinające	str. 103
D-04.03.01.	Oczyszczenie i skropienie warstw konstrukcyjnych.	str. 111
D-04.04.02.	Podbudowa z mieszanki niezwiązanej z kruszywem.	str. 117
D-04.05.01.	Podbudowa z mieszanki kruszywa związanej cementem	str. 127
D-05.00.00.	NAWIERZCHNIE	str. 141
D-05.03.05b	Nawierzchnia z betonu asfaltowego – warstwa wiążąca	str. 143
D-05.03.11	Recykling (Frezowanie nawierzchni asfaltowych na zimno)	str. 159
D-05.03.13.	Nawierzchnia z mieszanki mastyksowo-grysowej (SMA).	str. 165
D-05.03.23.	Nawierzchnia z kostki brukowej betonowej.	str. 183
D-05.03.26.	Wzmocnienie połączenia nawierzchni bitumicznych	str. 191
D-06.00.00.	ROBOTY WYKOŃCZENIOWE	str. 197
D-06.01.01.	Umocnienie powierzchniowe skarp, rowów i ścieków	str. 199
D-06.02.01.	Przepusty z rur karbowanych	str. 207
D-07.00.00.	URZĄDZENIA BEZPIECZEŃSTWA RUCHU	str. 213
D-07.01.01.	Oznakowanie poziome.	str. 215
D-07.02.01.	Oznakowanie pionowe.	str. 225
D-07.06.02.	Urządzenia zabezpieczające ruch pieszych.	str. 233
D-08.00.00.	ELEMENTY ULIC	str. 241
D-08.01.01.	Krawężniki betonowe.	str. 243
D-08.03.01	Betonowe obrzeża chodnikowe.	str. 251
D-09.00.00.	ZIELEŃ DROGOWA	str. 259
D-09.01.01.	Nasadenia drzew i krzewów, nasadenia trawników parkowych.	str. 261
D-10.00.00.	INNE ROBOTY	str. 267
D-10.01.01	Regulacja położenia i zabezpieczenie elementów uzbrojenia terenu.	str. 269
D-10.01.02	Regulacja wysokościowa zjazdów i bram.	str. 273
D-11.00.00.	MAŁA ARCHITEKTURA	str. 279
D-11.01.01	Budowa obiektów małej architektury.	str. 281

SPECYFIKACJE TECHNICZNE

D-M-00.00.00.

WYMAGANIA OGÓLNE

1. WSTĘP

1.1. Przedmiot ST

Przedmiotem niniejszej specyfikacji technicznej (ST) są wymagania ogólne dotyczące wykonania i odbioru robót, które zostaną wykonane przy przedmiotowej budowie.

1.2. Zakres stosowania ST

Specyfikacje Techniczne stanowią część Dokumentów Przetargowych i Kontraktowych i należy je stosować w zleceniu i wykonaniu Robót opisanych w podpunkcie 1.1.

1.3. Zakres robót objętych ST

1.3.1. Wymagania ogólne należy rozumieć i stosować w powiązaniu z niżej wymienionymi Specyfikacjami Technicznymi:

- D-01.00.00. Roboty przygotowawcze
- D-02.00.00. Roboty ziemne
- D-04.00.00. Podbudowy
- D-05.00.00. Nawierzchnie
- D-06.00.00. Roboty wykończeniowe
- D-07.00.00. Urządzenia bezpieczeństwa ruchu
- D-08.00.00. Elementy ulic
- D-09.00.00. Zieleń drogowa
- D-10.00.00. Inne roboty
- D-11.00.00. Mała architektura

1.4. Określenia podstawowe

Użyte w ST wymienione poniżej określenia należy rozumieć w każdym przypadku następująco:

1.4.1. Budowla drogowa - obiekt budowlany, nie będący budynkiem, stanowiący całość techniczno-użytkową (droga) albo jego część stanowiącą odrębny element konstrukcyjny lub technologiczny (obiekt mostowy, korpus ziemny, węzeł).

1.4.2. Chodnik - wyznaczony pas terenu przy jezdni lub odsunięty od jezdni, przeznaczony do ruchu pieszych.

1.4.3. Długość mostu - odległość między zewnętrznymi krawędziami pomostu, a w przypadku mostów łukowych z nadsypką - odległość w świetle podstaw sklepienia mierzona w osi jezdni drogowej.

1.4.4. Droga - wydzielony pas terenu przeznaczony do ruchu lub postoju pojazdów oraz ruchu pieszych wraz z wszelkimi urządzeniami technicznymi związanymi z prowadzeniem i zabezpieczeniem ruchu.

1.4.5. Droga tymczasowa (montażowa) - droga specjalnie przygotowana, przeznaczona do ruchu pojazdów obsługujących zadanie budowlane na czas jego wykonania, przewidziana do usunięcia po jego zakończeniu.

1.4.6. Dziennik budowy - zeszyt z ponumerowanymi stronami, opatrzony pieczęcią organu wydającego, wydany zgodnie z obowiązującymi przepisami, stanowiący urzędowy dokument przebiegu robót budowlanych, służący do notowania zdarzeń i okoliczności zachodzących w toku wykonywania robót, rejestrowania dokonywanych odbiorów robót, przekazywania poleceń i innej korespondencji technicznej pomiędzy Inżynierem/ Kierownikiem projektu, Wykonawcą i projektantem.

1.4.7. Estakada - obiekt zbudowany nad przeszkodą terenową dla zapewnienia komunikacji drogowej i ruchu pieszego.

1.4.8. Inżynier - osoba wymieniona w danych kontraktowych (wyznaczona przez Zamawiającego, o której wyznaczeniu poinformowany jest Wykonawca), odpowiedzialna za nadzorowanie robót i administrowanie kontraktem.

1.4.9. Jezdnia - część korony drogi przeznaczona do ruchu pojazdów.

1.4.10. Kierownik budowy - osoba wyznaczona przez Wykonawcę, upoważniona do kierowania robotami i do występowania w jego imieniu w sprawach realizacji kontraktu.

1.4.11. Korona drogi - jezdnie (jezdnie) z pobocznymi lub chodnikami, zatokami, pasami awaryjnego postoju i pasami dzielącymi jezdnie.

1.4.12. Konstrukcja nawierzchni - układ warstw nawierzchni wraz ze sposobem ich połączenia.

1.4.13. Konstrukcja nośna (pręsło lub przęsła obiektu mostowego) - część obiektu oparta na podporach mostowych, tworząca ustrój niosący dla przeniesienia ruchu pojazdów lub pieszych.

1.4.14. Korpus drogowy - nasyp lub ta część wykopu, która jest ograniczona koroną drogi i skarpami rowów.

1.4.15. Koryto - element uformowany w korpusie drogowym w celu ułożenia w nim konstrukcji nawierzchni.

1.4.16. Książka obmiarów - akceptowany przez Inżyniera zeszyt z ponumerowanymi stronami, służący do wpisywania przez Wykonawcę obmiaru dokonywanych robót w formie wycień, szkiców i ew. dodatkowych załączników. Wpisy w książce obmiarów podlegają potwierdzeniu przez Inżyniera/Kierownika projektu.

1.4.17. Laboratorium - drogowe lub inne laboratorium badawcze, zaakceptowane przez Zamawiającego, niezbędne do przeprowadzenia wszelkich badań i prób związanych z oceną jakości materiałów oraz robót.

1.4.18. Materiały - wszelkie tworzywa niezbędne do wykonania robót, zgodne z dokumentacją projektową i specyfikacjami technicznymi, zaakceptowane przez Inżyniera/ Kierownika projektu.

1.4.19. Most - obiekt zbudowany nad przeszkodą wodną dla zapewnienia komunikacji drogowej i ruchu pieszego.

1.4.20. Nawierzchnia - warstwa lub zespół warstw służących do przyjmowania i rozkładania obciążeń od ruchu na podłoże gruntowe i zapewniających dogodne warunki dla ruchu.

- a) **Warstwa ścieralna** - górna warstwa nawierzchni poddana bezpośrednio oddziaływaniu ruchu i czynników atmosferycznych.
- b) **Warstwa wiążąca** - warstwa znajdująca się między warstwą ścieralną a podbudową, zapewniająca lepsze rozłożenie naprężeń w nawierzchni i przekazywanie ich na podbudowę.
- c) **Warstwa wyrównawcza** - warstwa służąca do wyrównania nierówności podbudowy lub profilu istniejącej nawierzchni.
- d) **Podbudowa** - dolna część nawierzchni służąca do przenoszenia obciążeń od ruchu na podłoże. Podbudowa może składać się z podbudowy zasadniczej i podbudowy pomocniczej.
- e) **Podbudowa zasadnicza** - górna część podbudowy spełniająca funkcje nośne w konstrukcji nawierzchni. Może ona składać się z jednej lub dwóch warstw.
- f) **Podbudowa pomocnicza** - dolna część podbudowy spełniająca, obok funkcji nośnych, funkcje zabezpieczenia nawierzchni przed działaniem wody, mrozu i przenikaniem cząstek podłoża. Może zawierać warstwę mrozochronną, odsączającą lub odcinającą.
- g) **Warstwa mrozochronna** - warstwa, której głównym zadaniem jest ochrona nawierzchni przed skutkami działania mrozu.
- h) **Warstwa odcinająca** - warstwa stosowana w celu uniemożliwienia przenikania cząstek drobnych gruntu do warstwy nawierzchni leżącej powyżej.
- i) **Warstwa odsączająca** - warstwa służąca do odprowadzenia wody przedostającej się do nawierzchni.

1.4.21. **Niveleta** - wysokościowe i geometryczne rozwinięcie na płaszczyźnie pionowego przekroju w osi drogi lub obiektu mostowego.

1.4.22. **Obiekt mostowy** - most, wiadukt, estakada, tunel, kładka dla pieszych i przepust.

1.4.23. **Objazd tymczasowy** - droga specjalnie przygotowana i odpowiednio utrzymana do przeprowadzenia ruchu publicznego na okres budowy.

1.4.24. **Odpowiednia (bliska) zgodność** - zgodność wykonywanych robót z dopuszczonymi tolerancjami, a jeśli przedział tolerancji nie został określony - z przeciętnymi tolerancjami, przyjmowanymi zwyczajowo dla danego rodzaju robót budowlanych.

1.4.25. **Pas drogowy** - wydzielony liniami granicznymi pas terenu przeznaczony do umieszczania w nim drogi i związanych z nią urządzeń oraz drzew i krzewów. Pas drogowy może również obejmować teren przewidziany do rozbudowy drogi i budowy urządzeń chroniących ludzi i środowisko przed uciążliwościami powodowanymi przez ruch na drodze.

1.4.26. **Pobocze** - część korony drogi przeznaczona do chwilowego postoju pojazdów, umieszczenia urządzeń organizacji i bezpieczeństwa ruchu oraz do ruchu pieszych, służąca jednocześnie do bocznego oparcia konstrukcji nawierzchni.

1.4.27. **Podłoże nawierzchni** - grunt rodzimy lub nasypowy, leżący pod nawierzchnią do głębokości przemarzania.

1.4.28. **Podłoże ulepszone nawierzchni** - górna warstwa podłoża, leżąca bezpośrednio pod nawierzchnią, ulepszona w celu umożliwienia przejścia ruchu budowlanego i właściwego wykonania nawierzchni.

1.4.29. **Polecenie Inżyniera** - wszelkie polecenia przekazane Wykonawcy przez Inżyniera/Kierownika projektu, w formie pisemnej, dotyczące sposobu realizacji robót lub innych spraw związanych z prowadzeniem budowy.

1.4.30. **Projektant** - uprawniona osoba prawna lub fizyczna będąca autorem dokumentacji projektowej.

1.4.31. **Przedsięwzięcie budowlane** - kompleksowa realizacja nowego połączenia drogowego lub całkowita modernizacja/przebudowa (zmiana parametrów geometrycznych trasy w planie i przekroju podłużnym) istniejącego połączenia.

1.4.32. **Przepust** - budowla o przekroju poprzecznym zamkniętym, przeznaczona do przeprowadzenia ciekłu, szlaku wędrówek zwierząt dziko żyjących lub urządzeń technicznych przez korpus drogowy.

1.4.33. **Przeszkoda naturalna** - element środowiska naturalnego, stanowiący utrudnienie w realizacji zadania budowlanego, na przykład dolina, bagno, rzeka, szlak wędrówek dzikich zwierząt itp.

1.4.34. **Przeszkoda sztuczna** - dzieło ludzkie, stanowiące utrudnienie w realizacji zadania budowlanego, na przykład droga, kolej, rurociąg, kanał, ciąg pieszy lub rowerowy itp.

1.4.35. **Przetargowa dokumentacja projektowa** - część dokumentacji projektowej, która wskazuje lokalizację, charakterystykę i wymiary obiektu będącego przedmiotem robót.

1.4.36. **Przyczółek** - skrajna podpora obiektu mostowego. Może składać się z pełnej ściany, słupów lub innych form konstrukcyjnych, np. skrzyń, komór.

1.4.37. **Rekultywacja** - roboty mające na celu uporządkowanie i przywrócenie pierwotnych funkcji terenom naruszonym w czasie realizacji zadania budowlanego.

1.4.38. **Rozpiętość teoretyczna** - odległość między punktami podparcia (łożyskami), przęsła mostowego.

1.4.39. **Szerokość całkowita obiektu (mostu / wiaduktu)** - odległość między zewnętrznymi krawędziami konstrukcji obiektu, mierzona w linii prostopadłej do osi podłużnej, obejmuje całkowitą szerokość konstrukcyjną ustroju nośnego.

1.4.40. **Szerokość użytkowa obiektu** - szerokość jezdni (nawierzchni) przeznaczona dla poszczególnych rodzajów ruchu oraz szerokość chodników mierzona w świetle poręczy mostowych z wyłączeniem konstrukcji przy jezdni dołem oddzielającej ruch kołowy od ruchu pieszego.

1.4.41. **Ślepy kosztorys** - wykaz robót z podaniem ich ilości (przedmiarem) w kolejności technologicznej ich wykonania.

1.4.42. **Teren budowy** - teren udostępniony przez Zamawiającego dla wykonania na nim robót oraz inne miejsca wymienione w kontrakcie jako tworzące część terenu budowy.

1.4.43. **Tunel** - obiekt zagłębiony poniżej poziomu terenu dla zapewnienia komunikacji drogowej i ruchu pieszego.

1.4.44. **Wiadukt** - obiekt zbudowany nad linią kolejową lub inną drogą dla bezkolizyjnego zapewnienia komunikacji drogowej i ruchu pieszego.

1.4.45. **Zadanie budowlane** - część przedsięwzięcia budowlanego, stanowiąca odrębną całość konstrukcyjną lub technologiczną, zdolną do samodzielnego pełnienia funkcji techniczno-użytkowych. Zadanie może polegać na wykonywaniu robót związanych z budową, modernizacją/przebudową, utrzymaniem oraz ochroną budowli drogowej lub jej elementu.

1.5. Ogólne wymagania dotyczące robót

Wykonawca jest odpowiedzialny za jakość wykonanych robót, bezpieczeństwo wszelkich czynności na terenie budowy, metody użyte przy budowie oraz za ich zgodność z dokumentacją projektową, ST i poleceniami Inżyniera.

1.5.1. Przekazanie terenu budowy

Zamawiający w terminie określonym w dokumentach kontraktowych przekazuje Wykonawcy teren budowy wraz ze wszystkimi wymaganymi uzgodnieniami prawnymi i administracyjnymi, lokalizację i współrzędne punktów głównych trasy oraz reperów, dziennik budowy oraz dwa egzemplarze dokumentacji projektowej i dwa komplety ST.

Na Wykonawcy spoczywa odpowiedzialność za ochronę przekazanych mu punktów pomiarowych do chwili odbioru ostatecznego robót. Uszkodzone lub zniszczone znaki geodezyjne Wykonawca odtworzy i utrwali na własny koszt.

1.5.2. Dokumentacja projektowa

Dokumentacja projektowa będzie zawierać rysunki, obliczenia i dokumenty, zgodne z wykazem podanym w szczegółowych warunkach umowy, uwzględniającym podział na dokumentację projektową:

- Zamawiającego; wykaz pozycji, które stanowią przetargową dokumentację projektową oraz projektową dokumentację wykonawczą (techniczną) zostaną przekazane Wykonawcy,
- Wykonawcy – Dokumentacja projektowa, którą Wykonawca opracuje w ramach Ceny Kontraktowej:
 - Projekt zaplecza Wykonawcy, zasilania placu budowy w energię elektryczną oraz w wodę, projekt zagospodarowania placu budowy, projekt przyłączenia urządzeń (telefon i fax.) do sieci telekomunikacyjnej,
 - Projekty i opracowania technologiczne ujęte w szczegółowych ST wymaganych do zatwierdzenia przez Inżyniera,
 - Program Zapewnienia Jakości dla wszystkich robót,
 - Projekty organizacji i oznakowania na czas budowy i montażu obiektów wraz z uzgodnieniami,
 - Technologia układania nawierzchni,
 - Powykonawcza Inwentaryzacja Geodezyjna,
 - Dokumentacja powykonawcza.

Cena kontraktowa zawiera również wszelkie uzgodnienia.

Wszystkie w/w projekty winny zawierać rysunki, opisy, obliczenia oraz być uzgodnione z Projektantem i zatwierdzone przez Inżyniera.

Jeżeli w trakcie wykonywania Robót okaże się koniecznym uzupełnienie Dokumentacji Projektowej przekazanej przez Zamawiającego, Wykonawca sporządzi brakujące rysunki i ST na własny koszt w 4 egzemplarzach i przedłoży je Inżynierowi do zatwierdzenia. W przypadku zmian Dokumentacji Projektowej bezwzględnie wymagana jest akceptacja projektanta.

1.5.3. Zgodność robót z dokumentacją projektową i ST

Dokumentacja projektowa, ST i wszystkie dodatkowe dokumenty przekazane Wykonawcy przez Inżyniera stanowią część umowy, a wymagania określone w choćby jednym z nich są obowiązujące dla Wykonawcy tak jakby zawarte były w całej dokumentacji.

W przypadku rozbieżności w ustaleniach poszczególnych dokumentów obowiązuje kolejność ich ważności wymieniona w „Kontraktowych warunkach ogólnych” („Ogólnych warunkach umowy”).

Wykonawca nie może wykorzystywać błędów lub opuszczeń w dokumentach kontraktowych, a o ich wykryciu winien natychmiast powiadomić Inżyniera, który podejmie decyzję o wprowadzeniu odpowiednich zmian i poprawek.

W przypadku rozbieżności w dokumentacji należy uzyskać opinię Projektanta co do ich poprawności.

Dane określone w dokumentacji projektowej i w ST będą uważane za wartości docelowe, od których dopuszczalne są odchylenia w ramach określonego przedziału tolerancji. Cechy materiałów i elementów budowlanych muszą wykazywać zgodność z określonymi wymaganiami, a rozrzuty tych cech nie mogą przekraczać dopuszczalnego przedziału tolerancji.

W przypadku, gdy materiały lub roboty nie będą w pełni zgodne z dokumentacją projektową lub ST i wpłynie to na niezadowalającą jakość elementu budowlanego, to takie materiały zostaną zastąpione innymi, a elementy budowlane rozebrane i wykonane ponownie na koszt Wykonawcy.

1.5.4. Zabezpieczenie terenu budowy

Wykonawca jest zobowiązany do utrzymania ruchu publicznego na terenie budowy, w okresie trwania realizacji kontraktu, aż do zakończenia i odbioru ostatecznego robót.

Przed przystąpieniem do robót Wykonawca przedstawi Inżynierowi do zatwierdzenia, uzgodniony z odpowiednim zarządem drogi i organem zarządzającym ruchem, projekt organizacji ruchu i zabezpieczenia robót w okresie trwania budowy. W zależności od potrzeb i postępu robót projekt organizacji ruchu powinien być na bieżąco aktualizowany przez Wykonawcę. Każda zmiana, w stosunku do zatwierdzonego projektu organizacji ruchu, wymaga każdorazowo ponownego zatwierdzenia projektu.

W czasie wykonywania robót Wykonawca dostarczy, zainstaluje i będzie obsługiwał wszystkie tymczasowe urządzenia zabezpieczające takie jak: zapory, światła ostrzegawcze, sygnały, itp., zapewniając w ten sposób bezpieczeństwo pojazdów i pieszych.

Wykonawca zapewni stałe warunki widoczności w dzień i w nocy tych zapór i znaków, dla których jest to nieodzowne ze względów bezpieczeństwa.

Wszystkie znaki, zapory i inne urządzenia zabezpieczające będą akceptowane przez Inżyniera/Kierownika projektu.

Fakt przystąpienia do robót Wykonawca obwieści publicznie przed ich rozpoczęciem w sposób uzgodniony z Inżynierem oraz przez umieszczenie, w miejscach i ilościach określonych przez Inżyniera, tablic informacyjnych, których treść będzie zatwierdzona przez Inżyniera. Tablice informacyjne będą utrzymywane przez Wykonawcę w dobrym stanie przez cały okres realizacji robót.

Koszt zabezpieczenia terenu budowy nie podlega odrębnej zapłacie i przyjmuje się, że jest włączony w cenę kontraktową.

Wykonawca jest zobowiązany do zabezpieczenia terenu budowy w okresie trwania realizacji kontraktu aż do zakończenia i odbioru ostatecznego robót.

Wykonawca dostarczy, zainstaluje i będzie utrzymywać tymczasowe urządzenia zabezpieczające, w tym: ogrodzenia, poręczę, oświetlenie, sygnały i znaki ostrzegawcze oraz wszelkie inne środki niezbędne do ochrony robót, wygody społeczności i innych.

W miejscach przylegających do dróg otwartych dla ruchu, Wykonawca ogrodzi lub wyraźnie oznakuje teren budowy, w sposób uzgodniony z Inżynierem.

Wjazdy i wyjazdy z terenu budowy przeznaczone dla pojazdów i maszyn pracujących przy realizacji robót, Wykonawca odpowiednio oznakuje w sposób uzgodniony z Inżynierem.

Fakt przystąpienia do robót Wykonawca obwieści publicznie przed ich rozpoczęciem w sposób uzgodniony z Inżynierem oraz przez umieszczenie, w miejscach i ilościach określonych przez Inżyniera, tablic informacyjnych, których treść będzie zatwierdzona przez Inżyniera/Kierownika projektu. Tablice informacyjne będą utrzymywane przez Wykonawcę w dobrym stanie przez cały okres realizacji robót.

Koszt zabezpieczenia terenu budowy nie podlega odrębnej zapłacie i przyjmuje się, że jest włączony w cenę kontraktową.

1.5.5. Ochrona środowiska w czasie wykonywania robót

Wykonawca ma obowiązek znać i stosować w czasie prowadzenia robót wszelkie przepisy dotyczące ochrony środowiska naturalnego.

W okresie trwania budowy i wykańczania robót Wykonawca będzie:

- a) utrzymywać teren budowy i wykopy w stanie bez wody stojącej,
- b) podejmować wszelkie uzasadnione kroki mające na celu stosowanie się do przepisów i norm dotyczących ochrony środowiska na terenie i wokół terenu budowy oraz będzie unikać uszkodzeń lub uciążliwości dla osób lub dóbr publicznych i innych, a wynikających z nadmiernego hałasu, wibracji, zanieczyszczenia lub innych przyczyn powstałych w następstwie jego sposobu działania.

Stosując się do tych wymagań będzie miał szczególnie wzgląd na:

- 1) lokalizację baz, warsztatów, magazynów, składowisk, ukopów i dróg dojazdowych,
- 2) środki ostrożności i zabezpieczenia przed:
 - a) zanieczyszczeniem zbiorników i cieków wodnych pyłami lub substancjami toksycznymi,
 - b) zanieczyszczeniem powietrza pyłami i gazami,
 - c) możliwością powstania pożaru.

1.5.6. Ochrona przeciwpożarowa

Wykonawca będzie przestrzegać przepisy ochrony przeciwpożarowej.

Wykonawca będzie utrzymywać, wymagany na podstawie odpowiednich przepisów sprawny sprzęt przeciwpożarowy, na terenie baz produkcyjnych, w pomieszczeniach biurowych, mieszkalnych, magazynach oraz w maszynach i pojazdach.

Materiały łatwopalne będą składowane w sposób zgodny z odpowiednimi przepisami i zabezpieczone przed dostępem osób trzecich.

Wykonawca będzie odpowiedzialny za wszelkie straty spowodowane pożarem wywołanym jako rezultat realizacji robót albo przez personel Wykonawcy.

1.5.7. Materiały szkodliwe dla otoczenia

Materiały, które w sposób trwały są szkodliwe dla otoczenia, nie będą dopuszczone do użycia.

Nie dopuszcza się użycia materiałów wywołujących szkodliwe promieniowanie o stężeniu większym od dopuszczalnego, określonego odpowiednimi przepisami.

Wszelkie materiały odpadowe użyte do robót będą miały aprobatę techniczną wydaną przez uprawnioną jednostkę, jednoznacznie określającą brak szkodliwego oddziaływania tych materiałów na środowisko.

Materiały, które są szkodliwe dla otoczenia tylko w czasie robót, a po zakończeniu robót ich szkodliwość zanika (np. materiały pyłaste) mogą być użyte pod warunkiem przestrzegania wymagań technologicznych w budowaniu. Jeżeli wymagają tego odpowiednie przepisy Wykonawca powinien otrzymać zgodę na użycie tych materiałów od właściwych organów administracji państwowej.

Jeżeli Wykonawca użył materiałów szkodliwych dla otoczenia zgodnie ze specyfikacjami, a ich użycie spowodowało jakiegokolwiek zagrożenie środowiska, to konsekwencje tego poniesie Zamawiający.

1.5.8. Ochrona własności publicznej i prywatnej

Wykonawca odpowiada za ochronę instalacji na powierzchni ziemi i za urządzenia podziemne, takie jak rurociągi, kable itp. oraz uzyska od odpowiednich władz będących właścicielami tych urządzeń potwierdzenie informacji dostarczonych mu przez Zamawiającego w ramach planu ich lokalizacji. Wykonawca zapewni właściwe oznaczenie i zabezpieczenie przed uszkodzeniem tych instalacji i urządzeń w czasie trwania budowy.

Wykonawca zobowiązany jest umieścić w swoim harmonogramie rezerwę czasową dla wszelkiego rodzaju robót, które mają być wykonane w zakresie przełożenia instalacji i urządzeń podziemnych na terenie budowy i powiadomić Inżyniera i władze lokalne o zamiarze rozpoczęcia robót. O fakcie przypadkowego uszkodzenia tych instalacji Wykonawca bezzwłocznie powiadomi Inżyniera i zainteresowane władze oraz będzie z nimi współpracował dostarczając wszelkiej pomocy potrzebnej przy dokonywaniu napraw. Wykonawca będzie odpowiadać za wszelkie spowodowane przez jego działania uszkodzenia instalacji na powierzchni ziemi i urządzeń podziemnych wykazanych w dokumentach dostarczonych mu przez Zamawiającego.

Jeżeli teren budowy przylega do terenów z zabudową mieszkaniową, Wykonawca będzie realizować roboty w sposób powodujący minimalne niedogodności dla mieszkańców. Wykonawca odpowiada za wszelkie uszkodzenia zabudowy mieszkaniowej w sąsiedztwie budowy, spowodowane jego działalnością.

Inżynier będzie na bieżąco informowany o wszystkich umowach zawartych pomiędzy Wykonawcą a właścicielami nieruchomości i dotyczących korzystania z własności i dróg wewnętrznych. Jednakże, ani Inżynier ani Zamawiający nie będzie ingerował w takie porozumienia, o ile nie będą one sprzeczne z postanowieniami zawartymi w warunkach umowy.

1.5.9. Ograniczenie obciążeń osi pojazdów

Wykonawca będzie stosować się do ustawowych ograniczeń nacisków osi na drogach publicznych przy transporcie materiałów i wyposażenia na i z terenu robót. Wykonawca uzyska wszelkie niezbędne zezwolenia i uzgodnienia od właściwych władz co do przewozu nietypowych wagowo ładunków (ponadnormatywnych) i o każdym takim przewozie będzie powiadamiał Inżyniera. Inżynier może polecić, aby pojazdy nie spełniające tych warunków zostały usunięte z terenu budowy. Pojazdy powodujące nadmierne obciążenie osiowe nie będą dopuszczone na świeżo ukończony fragment budowy i Wykonawca będzie odpowiadał za naprawę wszelkich robót w ten sposób uszkodzonych, zgodnie z poleceniami Inżyniera.

1.5.10. Bezpieczeństwo i higiena pracy

Podczas realizacji robót Wykonawca będzie przestrzegać przepisów dotyczących bezpieczeństwa i higieny pracy.

W szczególności Wykonawca ma obowiązek zadbać, aby personel nie wykonywał pracy w warunkach niebezpiecznych, szkodliwych dla zdrowia oraz nie spełniających odpowiednich wymagań sanitarnych.

Wykonawca zapewni i będzie utrzymywał wszelkie urządzenia zabezpieczające, socjalne oraz sprzęt i odpowiednią odzież dla ochrony życia i zdrowia osób zatrudnionych na budowie oraz dla zapewnienia bezpieczeństwa publicznego.

Uznaje się, że wszelkie koszty związane z wypełnieniem wymagań określonych powyżej nie podlegają odrębnej zapłacie i są uwzględnione w cenie kontraktowej.

1.5.11. Ochrona i utrzymanie robót

Wykonawca będzie odpowiadał za ochronę robót i za wszelkie materiały i urządzenia używane do robót od daty rozpoczęcia do daty wydania potwierdzenia zakończenia robót przez Inżyniera.

Wykonawca będzie utrzymywać roboty do czasu odbioru ostatecznego. Utrzymanie powinno być prowadzone w taki sposób, aby budowa drogowa lub jej elementy były w zadowalającym stanie przez cały czas, do momentu odbioru ostatecznego.

Jeśli Wykonawca w jakimkolwiek czasie zaniedba utrzymanie, to na polecenie Inżyniera powinien rozpocząć roboty utrzymaniowe nie później niż w 24 godziny po otrzymaniu tego polecenia.

1.5.12. Stosowanie się do prawa i innych przepisów

Wykonawca zobowiązany jest znać wszystkie zarządzenia wydane przez władze centralne i miejscowe oraz inne przepisy, regulaminy i wytyczne, które są w jakikolwiek sposób związane z wykonywanymi robotami i będzie w pełni odpowiedzialny za przestrzeganie tych postanowień podczas prowadzenia robót.

Wykonawca będzie przestrzegać praw patentowych i będzie w pełni odpowiedzialny za wypełnienie wszelkich wymagań prawnych odnośnie znaków firmowych, nazw lub innych chronionych praw w odniesieniu do sprzętu, materiałów lub urządzeń użytych lub związanych z wykonywaniem robót i w sposób ciągły będzie informować Inżyniera o swoich działaniach, przedstawiając kopie zezwoleń i inne odnośne dokumenty. Wszelkie straty, koszty postępowania, obciążenia i wydatki wynikłe z lub związane z naruszeniem jakichkolwiek praw patentowych pokryje Wykonawca, z wyjątkiem przypadków, kiedy takie naruszenie wyniknie z wykonania projektu lub specyfikacji dostarczonej przez Inżyniera.

1.5.13. Równoważność norm i zbiorów przepisów prawnych

Gdziekolwiek w dokumentach kontraktowych powołane są konkretne normy i przepisy, które spełniać mają materiały, sprzęt i inne towary oraz wykonane i zbadane roboty, będą obowiązywać postanowienia najnowszego wydania lub poprawionego wydania powołanych norm i przepisów o ile w warunkach kontraktu nie postanowiono inaczej. W przypadku gdy powołane normy i przepisy są państwowe lub odnoszą się do konkretnego kraju lub regionu, mogą być również stosowane inne odpowiednie normy zapewniające równy lub wyższy poziom wykonania niż powołane normy lub przepisy, pod warunkiem ich sprawdzenia i pisemnego zatwierdzenia przez Inżyniera. Różnice pomiędzy powołanymi normami a ich proponowanymi zamiennikami muszą być dokładnie opisane przez Wykonawcę i przedłożone Inżynierowi do zatwierdzenia.

1.5.14. Wykopaliska

Wszelkie wykopaliska, monety, przedmioty wartościowe, budowle oraz inne pozostałości o znaczeniu geologicznym lub archeologicznym odkryte na terenie budowy będą uważane za własność Zamawiającego. Wykonawca zobowiązany jest powiadomić Inżyniera i postępować zgodnie z jego poleceniami. Jeżeli w wyniku tych poleceń Wykonawca poniesie koszty i/lub wystąpią opóźnienia w robotach, Inżynier po uzgodnieniu z Zamawiającym i Wykonawcą ustali wydłużenie czasu wykonania robót i/lub wysokość kwoty, o którą należy zwiększyć cenę kontraktową.

2. MATERIAŁY

2.1. Źródła uzyskania materiałów

Co najmniej na trzy tygodnie przed zaplanowanym wykorzystaniem jakichkolwiek materiałów przeznaczonych do robót, Wykonawca przedstawi Inżynierowi projektu do zatwierdzenia, szczegółowe informacje dotyczące proponowanego źródła wytwarzania, zamawiania lub wydobywania tych materiałów jak również odpowiednie świadectwa badań laboratoryjnych oraz próbki materiałów.

Zatwierdzenie partii materiałów z danego źródła nie oznacza automatycznie, że wszelkie materiały z danego źródła uzyskają zatwierdzenie.

Wykonawca zobowiązany jest do prowadzenia badań w celu wykazania, że materiały uzyskane z dopuszczonego źródła w sposób ciągły spełniają wymagania ST w czasie realizacji robót.

2.2. Pozyskiwanie materiałów miejscowych

Wykonawca odpowiada za uzyskanie pozwoleń od właścicieli i odnośnych władz na pozyskanie materiałów ze źródeł miejscowych włączając w to źródła wskazane przez Zamawiającego i jest zobowiązany dostarczyć Inżynierowi wymagane dokumenty przed rozpoczęciem eksploatacji źródła.

Wykonawca przedstawi Inżynierowi do zatwierdzenia dokumentację zawierającą raporty z badań terenowych i laboratoryjnych oraz proponowaną przez siebie metodę wydobycia i selekcji, uwzględniając aktualne decyzje o eksploatacji, organów administracji państwowej i samorządowej.

Wykonawca ponosi odpowiedzialność za spełnienie wymagań ilościowych i jakościowych materiałów pochodzących ze źródeł miejscowych.

Wykonawca ponosi wszystkie koszty, z tytułu wydobycia materiałów, dzierżawy i inne jakie okażą się potrzebne w związku z dostarczeniem materiałów do robót.

Humus i nadkład czasowo zdjęte z terenu wykopów, dokopów i miejsc pozyskania materiałów miejscowych będą formowane w hałdy i wykorzystane przy zasypce i rekultywacji terenu po ukończeniu robót.

Wszystkie odpowiednie materiały pozyskane z wykopów na terenie budowy lub z innych miejsc wskazanych w dokumentach umowy będą wykorzystane do robót lub odwiezione na odkład odpowiednio do wymagań umowy lub wskazań Inżyniera.

Wykonawca nie będzie prowadzić żadnych wykopów w obrębie terenu budowy poza tymi, które zostały wyszczególnione w dokumentach umowy, chyba, że uzyska na to pisemną zgodę Inżyniera.

Eksploatacja źródeł materiałów będzie zgodna z wszelkimi regulacjami prawnymi obowiązującymi na danym obszarze.

2.3. Materiały nie odpowiadające wymaganiom

Materiały nie odpowiadające wymaganiom zostaną przez Wykonawcę wywiezione z terenu budowy i złożone w miejscu wskazanym przez Inżyniera. Jeśli Inżynier zezwoli Wykonawcy na użycie tych materiałów do innych robót, niż te dla których zostały zakupione, to koszt tych materiałów zostanie odpowiednio przewartościowany (skorygowany) przez Inżyniera.

Każdy rodzaj robót, w którym znajdują się nie zbadane i nie zaakceptowane materiały, Wykonawca wykonuje na własne ryzyko, licząc się z jego nieprzyjęciem, usunięciem i niezapłaceniem

2.4. Wariantowe stosowanie materiałów

Jeśli dokumentacja projektowa lub ST przewidują możliwość wariantowego zastosowania rodzaju materiału w wykonywanych robotach, Wykonawca powiadomi Inżyniera o swoim zamiarze co najmniej 3 tygodnie przed użyciem tego materiału, albo w okresie dłuższym, jeśli będzie to potrzebne z uwagi na wykonanie badań wymaganych przez Inżyniera. Wybrany i zaakceptowany rodzaj materiału nie może być później zmieniany bez zgody Inżyniera.

2.5. Przechowywanie i składowanie materiałów

Wykonawca zapewni, aby tymczasowo składowane materiały, do czasu gdy będą one użyte do robót, były zabezpieczone przed zanieczyszczeniami, zachowały swoją jakość i właściwości i były dostępne do kontroli przez Inżyniera.

Miejsca czasowego składowania materiałów będą zlokalizowane w obrębie terenu budowy w miejscach uzgodnionych z Inżynierem lub poza terenem budowy w miejscach zorganizowanych przez Wykonawcę i zaakceptowanych przez Inżyniera.

2.6. Inspekcja wytwórni materiałów

Wytwórnie materiałów mogą być okresowo kontrolowane przez Inżyniera w celu sprawdzenia zgodności stosowanych metod produkcji z wymaganiami. Próbkę materiałów mogą być pobierane w celu sprawdzenia ich właściwości. Wyniki tych kontroli będą stanowić podstawę do akceptacji określonej partii materiałów pod względem jakości.

W przypadku, gdy Inżynier będzie przeprowadzał inspekcję wytwórni, muszą być spełnione następujące warunki:

- a) Inżynier będzie miał zapewnioną współpracę i pomoc Wykonawcy oraz producenta materiałów w czasie przeprowadzania inspekcji,
- b) Inżynier będzie miał wolny dostęp, w dowolnym czasie, do tych części wytwórni, gdzie odbywa się produkcja materiałów przeznaczonych do realizacji robót,
- c) Jeżeli produkcja odbywa się w miejscu nie należącym do Wykonawcy, Wykonawca uzyska dla Inżyniera zezwolenie dla przeprowadzenia inspekcji i badań w tych miejscach.

3. SPRZĘT

Wykonawca jest zobowiązany do używania jedynie takiego sprzętu, który nie spowoduje niekorzystnego wpływu na jakość wykonywanych robót. Sprzęt używany do robót powinien być zgodny z ofertą Wykonawcy i powinien odpowiadać pod względem typów i ilości wskazaniom zawartym w ST, PZJ lub projekcie organizacji robót, zaakceptowanym przez Inżyniera; w przypadku braku ustaleń w wymienionych wyżej dokumentach, sprzęt powinien być uzgodniony i zaakceptowany przez Inżyniera.

Liczba i wydajność sprzętu powinny gwarantować przeprowadzenie robót, zgodnie z zasadami określonymi w dokumentacji projektowej, ST i wskazaniach Inżyniera.

Sprzęt będący własnością Wykonawcy lub wynajęty do wykonania robót ma być utrzymywany w dobrym stanie i gotowości do pracy. Powinien być zgodny z normami ochrony środowiska i przepisami dotyczącymi jego użytkowania.

Wykonawca dostarczy Inżynierowi kopie dokumentów potwierdzających dopuszczenie sprzętu do użytkowania i badań okresowych, tam gdzie jest to wymagane przepisami.

Wykonawca będzie konserwować sprzęt jak również naprawiać lub wymieniać sprzęt niesprawny.

Jeżeli dokumentacja projektowa lub ST przewidują możliwość wariantowego użycia sprzętu przy wykonywanych robotach, Wykonawca powiadomi Inżyniera o swoim zamiarze wyboru i uzyska jego akceptację przed użyciem sprzętu. Wybrany sprzęt, po akceptacji Inżyniera, nie może być później zmieniany bez jego zgody.

Jakikolwiek sprzęt, maszyny, urządzenia i narzędzia nie gwarantujące zachowania warunków umowy, zostaną przez Inżyniera zdyskwalifikowane i nie dopuszczone do robót.

4. TRANSPORT

Wykonawca jest zobowiązany do stosowania jedynie takich środków transportu, które nie wpłyną niekorzystnie na jakość wykonywanych robót i właściwości przewożonych materiałów.

Liczba środków transportu powinna zapewniać prowadzenie robót zgodnie z zasadami określonymi w dokumentacji projektowej, ST i wskazaniach Inżyniera, w terminie przewidzianym umową.

Przy ruchu na drogach publicznych pojazdy będą spełniać wymagania dotyczące przepisów ruchu drogowego w odniesieniu do dopuszczalnych nacisków na oś i innych parametrów technicznych. Środki transportu nie spełniające tych warunków mogą być dopuszczone przez Inżyniera, pod warunkiem przywrócenia stanu pierwotnego użytkowanych odcinków dróg na koszt Wykonawcy.

Wykonawca będzie usuwać na bieżąco, na własny koszt, wszelkie zanieczyszczenia, uszkodzenia spowodowane jego pojazdami na drogach publicznych oraz dojazdach do terenu budowy.

5. WYKONANIE ROBÓT

Wykonawca jest odpowiedzialny za prowadzenie robót zgodnie z warunkami umowy oraz za jakość zastosowanych materiałów i wykonywanych robót, za ich zgodność z dokumentacją projektową, wymaganiami ST, PZJ, projektem organizacji robót opracowanym przez Wykonawcę oraz poleceniami Inżyniera.

Wykonawca jest odpowiedzialny za stosowane metody wykonywania robót.

Wykonawca jest odpowiedzialny za dokładne wytyczenie w planie i wyznaczenie wysokości wszystkich elementów robót zgodnie z wymiarami i rzędnymi określonymi w dokumentacji projektowej lub przekazanymi na piśmie przez Inżyniera.

Błędy popełnione przez Wykonawcę w wytyczeniu i wyznaczaniu robót zostaną, usunięte przez Wykonawcę na własny koszt, z wyjątkiem, kiedy dany błąd okaże się skutkiem błędu zawartego w danych dostarczonych Wykonawcy na piśmie przez Inżyniera.

Sprawdzenie wytyczenia robót lub wyznaczenia wysokości przez Inżyniera nie zwalnia Wykonawcy od odpowiedzialności za ich dokładność.

Decyzje Inżyniera dotyczące akceptacji lub odrzucenia materiałów i elementów robót będą oparte na wymaganiach określonych w dokumentach umowy, dokumentacji projektowej i w ST, a także w normach i wytycznych. Przy podejmowaniu decyzji Inżynier uwzględni wyniki badań materiałów i robót, rozrzuty normalnie występujące przy produkcji i przy badaniach materiałów, doświadczenia z przeszłości, wyniki badań naukowych oraz inne czynniki wpływające na rozważaną kwestię.

Polecenia Inżyniera powinny być wykonywane przez Wykonawcę w czasie określonym przez Inżyniera, pod groźbą zatrzymania robót. Skutki finansowe z tego tytułu poniesie Wykonawca.

6. KONTROLA JAKOŚCI ROBÓT

6.1. Program zapewnienia jakości

Wykonawca jest zobowiązany opracować i przedstawić do akceptacji Inżyniera program zapewnienia jakości. W programie zapewnienia jakości Wykonawca powinien określić, zamierzony sposób wykonywania robót, możliwości techniczne, kadrowe i plan organizacji robót gwarantujący wykonanie robót zgodnie z dokumentacją projektową, ST oraz ustaleniami.

Program zapewnienia jakości powinien zawierać:

a) część ogólną opisującą:

- organizację wykonania robót, w tym terminy i sposób prowadzenia robót,
- organizację ruchu na budowie wraz z oznakowaniem robót,
- sposób zapewnienia bhp.,
- wykaz zespołów roboczych, ich kwalifikacje i przygotowanie praktyczne,
- wykaz osób odpowiedzialnych za jakość i terminowość wykonania poszczególnych elementów robót,
- system (sposób i procedurę) proponowanej kontroli i sterowania jakością wykonywanych robót,
- wyposażenie w sprzęt i urządzenia do pomiarów i kontroli (opis laboratorium własnego lub laboratorium, któremu Wykonawca zamierza zlecić prowadzenie badań),
- sposób oraz formę gromadzenia wyników badań laboratoryjnych, zapis pomiarów, nastaw mechanizmów sterujących, a także wyciąganych wniosków i zastosowanych korekt w procesie technologicznym, proponowany sposób i formę przekazywania tych informacji Inżynierowi;

b) część szczegółową opisującą dla każdego asortymentu robót:

- wykaz maszyn i urządzeń stosowanych na budowie z ich parametrami technicznymi oraz wyposażeniem w mechanizmy do sterowania i urządzenia pomiarowo-kontrolne,
- rodzaje i ilość środków transportu oraz urządzeń do magazynowania i załadunku materiałów, spoiw, lepiszczy, kruszyw itp.,
- sposób zabezpieczenia i ochrony ładunków przed utratą ich właściwości w czasie transportu,
- sposób i procedurę pomiarów i badań (rodzaj i częstotliwość, pobieranie próbek, legalizacja i sprawdzanie urządzeń, itp.) prowadzonych podczas dostaw materiałów, wytwarzania mieszanek i wykonywania poszczególnych elementów robót,
- sposób postępowania z materiałami i robotami nie odpowiadającymi wymaganiom.

6.2. Zasady kontroli jakości robót

Celem kontroli robót będzie takie sterowanie ich przygotowaniem i wykonaniem, aby osiągnąć założoną jakość robót.

Wykonawca jest odpowiedzialny za pełną kontrolę robót i jakości materiałów. Wykonawca zapewni odpowiedni system kontroli, włączając personel, laboratorium, sprzęt, zaopatrzenie i wszystkie urządzenia niezbędne do pobierania próbek i badań materiałów oraz robót.

Przed zatwierdzeniem systemu kontroli Inżynier może zażądać od Wykonawcy przeprowadzenia badań w celu zademonstrowania, że poziom ich wykonywania jest zadowalający.

Wykonawca będzie przeprowadzać pomiary i badania materiałów oraz robót z częstotliwością zapewniającą stwierdzenie, że roboty wykonano zgodnie z wymaganiami zawartymi w dokumentacji projektowej i ST

Minimalne wymagania co do zakresu badań i ich częstotliwość są określone w ST, normach i wytycznych. W przypadku, gdy nie zostały one tam określone, Inżynier ustali jaki zakres kontroli jest konieczny, aby zapewnić wykonanie robót zgodnie z umową.

Wykonawca dostarczy Inżynierowi świadectwa, że wszystkie stosowane urządzenia i sprzęt badawczy posiadają ważną legalizację, zostały prawidłowo wykalibrowane i odpowiadają wymaganiom norm określających procedury badań.

Inżynier będzie mieć nieograniczony dostęp do pomieszczeń laboratoryjnych, w celu ich inspekcji.

Inżynier będzie przekazywać Wykonawcy pisemne informacje o jakichkolwiek niedociągnięciach dotyczących urządzeń laboratoryjnych, sprzętu, zaopatrzenia laboratorium, pracy personelu lub metod badawczych. Jeżeli niedociągnięcia te będą tak poważne, że mogą wpłynąć ujemnie na wyniki badań, Inżynier natychmiast wstrzyma użycie do robót badanych materiałów i dopuści je do użycia dopiero wtedy, gdy niedociągnięcia w pracy laboratorium Wykonawcy zostaną usunięte i stwierdzona zostanie odpowiednia jakość tych materiałów.

Wszystkie koszty związane z organizowaniem i prowadzeniem badań materiałów ponosi Wykonawca.

6.3. Pobieranie próbek

Próbki będą pobierane losowo. Zaleca się stosowanie statystycznych metod pobierania próbek, opartych na zasadzie, że wszystkie jednostkowe elementy produkcji mogą być z jednakowym prawdopodobieństwem wytypowane do badań.

Inżynier będzie mieć zapewnioną możliwość udziału w pobieraniu próbek.

Pojemniki do pobierania próbek będą dostarczone przez Wykonawcę i zatwierdzone przez Inżyniera. Próbki dostarczone przez Wykonawcę do badań wykonywanych przez Inżyniera będą odpowiednio opisane i oznakowane, w sposób zaakceptowany przez Inżyniera.

Na zlecenie Inżyniera Wykonawca będzie przeprowadzać dodatkowe badania tych materiałów, które budzą wątpliwości co do jakości, o ile kwestionowane materiały nie zostaną przez Wykonawcę usunięte lub ulepszone z własnej woli. Koszty tych dodatkowych badań pokrywa Wykonawca tylko w przypadku stwierdzenia usterek; w przeciwnym przypadku koszty te pokrywa Zamawiający.

6.4. Badania i pomiary

Wszystkie badania i pomiary będą przeprowadzone zgodnie z wymaganiami norm. W przypadku, gdy normy nie obejmują jakiegokolwiek badania wymaganego w ST, stosować można wytyczne krajowe, albo inne procedury, zaakceptowane przez Inżyniera.

Przed przystąpieniem do pomiarów lub badań, Wykonawca powiadomi Inżyniera o rodzaju, miejscu i terminie pomiaru lub badania. Po wykonaniu pomiaru lub badania, Wykonawca przedstawi na piśmie ich wyniki do akceptacji Inżyniera.

6.5. Raporty z badań

Wykonawca będzie przekazywać Inżynierowi kopie raportów z wynikami badań jak najszybciej, nie później jednak niż w terminie określonym w programie zapewnienia jakości.

Wyniki badań (kopie) będą przekazywane Inżynierowi na formularzach według dostarczonego przez niego wzoru lub innych, przez niego zaakceptowanych.

6.6. Badania prowadzone przez Inżyniera/Kierownika projektu

Inżynier jest uprawniony do dokonywania kontroli, pobierania próbek i badania materiałów w miejscu ich wytwarzania/pozyskiwania, a Wykonawca i producent materiałów powinien udzielić mu niezbędnej pomocy.

Inżynier, dokonując weryfikacji systemu kontroli robót prowadzonego przez Wykonawcę, poprzez między innymi swoje badania, będzie oceniać zgodność materiałów i robót z wymaganiami ST na podstawie wyników własnych badań kontrolnych jak i wyników badań dostarczonych przez Wykonawcę.

Inżynier powinien pobierać próbki materiałów i prowadzić badania niezależnie od Wykonawcy, na swój koszt. Jeżeli wyniki tych badań wykażą, że raporty Wykonawcy są niewiarygodne, to Inżynier oprze się wyłącznie na własnych badaniach przy ocenie zgodności materiałów i robót z dokumentacją projektową i ST. Może również zlecić, sam lub poprzez Wykonawcę, przeprowadzenie powtórnych lub dodatkowych badań niezależnemu laboratorium. W takim przypadku całkowite koszty powtórnych lub dodatkowych badań i pobierania próbek poniesione zostaną przez Wykonawcę.

6.7. Certyfikaty i deklaracje

Inżynier może dopuścić do użycia tylko te materiały, które posiadają:

1. certyfikat na znak bezpieczeństwa wykazujący, że zapewniono zgodność z kryteriami technicznymi określonymi na podstawie Polskich Norm, aprobat technicznych oraz właściwych przepisów i dokumentów technicznych,
2. deklarację zgodności lub certyfikat zgodności z:
 - Polską Normą lub
 - aprobatą techniczną, w przypadku wyrobów, dla których nie ustanowiono Polskiej Normy, jeżeli nie są objęte certyfikacją określoną w pkt 1

i które spełniają wymogi ST.

W przypadku materiałów, dla których ww. dokumenty są wymagane przez ST, każda partia dostarczona do robót będzie posiadać te dokumenty, określające w sposób jednoznaczny jej cechy.

Produkty przemysłowe muszą posiadać ww. dokumenty wydane przez producenta, a w razie potrzeby poparte wynikami badań wykonanych przez niego. Kopie wyników tych badań będą dostarczone przez Wykonawcę Inżynierowi.

Jakiegokolwiek materiały, które nie spełniają tych wymagań będą odrzucone.

6.8. Dokumenty budowy

(1) Dziennik budowy

Dziennik budowy jest wymaganym dokumentem prawnym obowiązującym Zamawiającego i Wykonawcę w okresie od przekazania Wykonawcy terenu budowy do końca okresu gwarancyjnego. Odpowiedzialność za prowadzenie dziennika budowy zgodnie z obowiązującymi przepisami spoczywa na Wykonawcy.

Zapisy w dzienniku budowy będą dokonywane na bieżąco i będą dotyczyć przebiegu robót, stanu bezpieczeństwa ludzi i mienia oraz technicznej i gospodarczej strony budowy.

Każdy zapis w dzienniku budowy będzie opatrzony datą jego dokonania, podpisem osoby, która dokonała zapisu, z podaniem jej imienia i nazwiska oraz stanowiska służbowego. Zapisy będą czytelne, dokonane trwałą techniką, w porządku chronologicznym, bezpośrednio jeden pod drugim, bez przerw.

Załączone do dziennika budowy protokoły i inne dokumenty będą oznaczone kolejnym numerem załącznika i opatrzone datą i podpisem Wykonawcy i Inżyniera.

Do dziennika budowy należy wpisywać w szczególności:

- datę przekazania Wykonawcy terenu budowy,
- datę przekazania przez Zamawiającego dokumentacji projektowej,
- datę uzgodnienia przez Inżyniera programu zapewnienia jakości i harmonogramów robót,
- terminy rozpoczęcia i zakończenia poszczególnych elementów robót,
- przebieg robót, trudności i przeszkody w ich prowadzeniu, okresy i przyczyny przerw w robotach,
- uwagi i polecenia Inżyniera,
- daty zarządzenia wstrzymania robót, z podaniem powodu,
- zgłoszenia i daty odbiorów robót zanikających i ulegających zakryciu, częściowych i ostatecznych odbiorów robót,
- wyjaśnienia, uwagi i propozycje Wykonawcy,
- stan pogody i temperaturę powietrza w okresie wykonywania robót podlegających ograniczeniom lub wymaganiom szczególnym w związku z warunkami klimatycznymi,
- zgodność rzeczywistych warunków geotechnicznych z ich opisem w dokumentacji projektowej,
- dane dotyczące czynności geodezyjnych (pomiarowych) dokonywanych przed i w trakcie wykonywania robót,
- dane dotyczące sposobu wykonywania zabezpieczenia robót,
- dane dotyczące jakości materiałów, pobierania próbek oraz wyniki przeprowadzonych badań z podaniem, kto je przeprowadzał,
- wyniki prób poszczególnych elementów budowli z podaniem, kto je przeprowadzał,
- inne istotne informacje o przebiegu robót.

Propozycje, uwagi i wyjaśnienia Wykonawcy, wpisane do dziennika budowy będą przedłożone Inżynierowi do ustosunkowania się.

Decyzje Inżyniera wpisane do dziennika budowy Wykonawca podpisuje z zaznaczeniem ich przyjęcia lub zajęciem stanowiska.

Wpis projektanta do dziennika budowy obowiązuje Inżyniera do ustosunkowania się. Projektant nie jest jednak stroną umowy i nie ma uprawnień do wydawania poleceń Wykonawcy robót.

(2) Książka obmiarów

Książka obmiarów stanowi dokument pozwalający na rozliczenie faktycznego postępu każdego z elementów robót. Obmiary wykonanych robót przeprowadza się w sposób ciągły w jednostkach przyjętych w kosztorysie i wpisuje do książki obmiarów.

(3) Dokumenty laboratoryjne

Dzienniki laboratoryjne, deklaracje zgodności lub certyfikaty zgodności materiałów, orzeczenia o jakości materiałów, recepty robocze i kontrolne wyniki badań Wykonawcy będą gromadzone w formie uzgodnionej w programie zapewnienia jakości. Dokumenty te stanowią załączniki do odbioru robót. Winny być udostępnione na każde życzenie Inżyniera.

(4) Pozostałe dokumenty budowy

Do dokumentów budowy zalicza się, oprócz wymienionych w punktach (1) - (3) następujące dokumenty:

- a) pozwolenie na realizację zadania budowlanego,
- b) protokoły przekazania terenu budowy,
- c) umowy cywilno-prawne z osobami trzecimi i inne umowy cywilno-prawne,
- d) protokoły odbioru robót,
- e) protokoły z narad i ustaleń,

f) korespondencję na budowie.

(5) Przechowywanie dokumentów budowy

Dokumenty budowy będą przechowywane na terenie budowy w miejscu odpowiednio zabezpieczonym. Zaginięcie któregośkolwiek z dokumentów budowy spowoduje jego natychmiastowe odtworzenie w formie przewidzianej prawem. Wszelkie dokumenty budowy będą zawsze dostępne dla Inżyniera i przedstawiane do wglądu na życzenie Zamawiającego.

7. OBMIAR ROBÓT

7.1. Ogólne zasady obmiaru robót

Obmiar robót będzie określać faktyczny zakres wykonywanych robót zgodnie z dokumentacją projektową i ST, w jednostkach ustalonych w kosztorysie.

Obmiaru robót dokonuje Wykonawca po pisemnym powiadomieniu Inżyniera o zakresie obmierzanych robót i terminie obmiaru, co najmniej na 3 dni przed tym terminem.

Wyniki obmiaru będą wpisane do książki obmiarów.

Jakikolwiek błąd lub przeoczenie (opuszczenie) w ilościach podanych w ślepych kosztorysie lub gdzie indziej w SST nie zwalnia Wykonawcy od obowiązku ukończenia wszystkich robót. Błędne dane zostaną poprawione wg instrukcji Inżyniera na piśmie.

Obmiar gotowych robót będzie przeprowadzony z częstotliwością wymaganą do celu miesięcznej płatności na rzecz Wykonawcy lub w innym czasie określonym w umowie lub oczekiwanym przez Wykonawcę i Inżyniera.

7.2. Zasady określania ilości robót i materiałów

Długości i odległości pomiędzy wyszczególnionymi punktami skrajnymi będą obmierzone poziomo wzdłuż linii osiowej.

Jeśli ST właściwe dla danych robót nie wymagają tego inaczej, objętości będą wyliczone w m³ jako długość pomnożona przez średni przekrój.

Ilości, które mają być obmierzone wagowo, będą ważone w tonach lub kilogramach zgodnie z wymaganiami ST.

7.3. Urządzenia i sprzęt pomiarowy

Wszystkie urządzenia i sprzęt pomiarowy, stosowany w czasie obmiaru robót będą zaakceptowane przez Inżyniera.

Urządzenia i sprzęt pomiarowy zostaną dostarczone przez Wykonawcę. Jeżeli urządzenia te lub sprzęt wymagają badań atestujących to Wykonawca będzie posiadać ważne świadectwa legalizacji.

Wszystkie urządzenia pomiarowe będą przez Wykonawcę utrzymywane w dobrym stanie, w całym okresie trwania robót.

7.4. Wagi i zasady ważenia

Wykonawca dostarczy i zainstaluje urządzenia wagowe odpowiadające odnośnym wymaganiom ST. Będzie utrzymywać to wyposażenie zapewniając w sposób ciągły zachowanie dokładności wg norm zatwierdzonych przez Inżyniera.

7.5. Czas przeprowadzenia obmiaru

Obmiary będą przeprowadzone przed częściowym lub ostatecznym odbiorem odcinków robót, a także w przypadku występowania dłuższej przerwy w robotach.

Obmiar robót zanikających przeprowadza się w czasie ich wykonywania.

Obmiar robót podlegających zakryciu przeprowadza się przed ich zakryciem.

Roboty pomiarowe do obmiaru oraz nieodzowne obliczenia będą wykonane w sposób zrozumiały i jednoznaczny.

Wymiary skomplikowanych powierzchni lub objętości będą uzupełnione odpowiednimi szkicami umieszczonymi na karcie książki obmiarów. W razie braku miejsca szkice mogą być dołączone w formie oddzielnego załącznika do książki obmiarów, którego wzór zostanie uzgodniony z Inżynierem.

8. ODBIÓR ROBÓT

8.1. Rodzaje odbiorów robót

W zależności od ustaleń odpowiednich ST, roboty podlegają następującym etapom odbioru:

- a) odbiorowi robót zanikających i ulegających zakryciu,
- b) odbiorowi częściowemu,
- c) odbiorowi ostatecznemu,
- d) odbiorowi pogwarancyjnemu.

8.2. Odbiór robót zanikających i ulegających zakryciu

Odbiór robót zanikających i ulegających zakryciu polega na finalnej ocenie ilości i jakości wykonywanych robót, które w dalszym procesie realizacji ulegną zakryciu.

Odbiór robót zanikających i ulegających zakryciu będzie dokonany w czasie umożliwiającym wykonanie ewentualnych korekt i poprawek bez hamowania ogólnego postępu robót.

Odbioru robót dokonuje Inżynier.

Gotowość danej części robót do odbioru zgłasza Wykonawca wpisem do dziennika budowy i jednoczesnym powiadomieniem Inżyniera. Odbiór będzie przeprowadzony niezwłocznie, nie później jednak niż w ciągu 3 dni od daty zgłoszenia wpisem do dziennika budowy i powiadomienia o tym fakcie Inżyniera.

Jakość i ilość robót ulegających zakryciu ocenia Inżynier na podstawie dokumentów zawierających komplet wyników badań laboratoryjnych i w oparciu o przeprowadzone pomiary, w konfrontacji z dokumentacją projektową, ST i uprzednimi ustaleniami.

8.3. Odbiór częściowy

Odbiór częściowy polega na ocenie ilości i jakości wykonanych części robót. Odbioru częściowego robót dokonuje się wg zasad jak przy odbiorze ostatecznym robót. Odbioru robót dokonuje Inżynier/Kierownik projektu.

8.4. Odbiór ostateczny robót

8.4.1. Zasady odbioru ostatecznego robót

Odbiór ostateczny polega na finalnej ocenie rzeczywistego wykonania robót w odniesieniu do ich ilości, jakości i wartości.

Całkowite zakończenie robót oraz gotowość do odbioru ostatecznego będzie stwierdzona przez Wykonawcę wpisem do dziennika budowy z bezzwłocznym powiadomieniem na piśmie o tym fakcie Inżyniera.

Odbiór ostateczny robót nastąpi w terminie ustalonym w dokumentach umowy, licząc od dnia potwierdzenia przez Inżyniera zakończenia robót i przyjęcia dokumentów, o których mowa w punkcie 8.4.2.

Odbioru ostatecznego robót dokona komisja wyznaczona przez Zamawiającego w obecności Inżyniera i Wykonawcy. Komisja odbierająca roboty dokona ich oceny jakościowej na podstawie przedłożonych dokumentów, wyników badań i pomiarów, ocenie wizualnej oraz zgodności wykonania robót z dokumentacją projektową i ST.

W toku odbioru ostatecznego robót komisja zapozna się z realizacją ustaleń przyjętych w trakcie odbiorów robót zanikających i ulegających zakryciu, zwłaszcza w zakresie wykonania robót uzupełniających i robót poprawkowych.

W przypadkach niewykonania wyznaczonych robót poprawkowych lub robót uzupełniających w warstwie ścieralnej lub robotach wykończeniowych, komisja przerwie swoje czynności i ustali nowy termin odbioru ostatecznego.

W przypadku stwierdzenia przez komisję, że jakość wykonywanych robót w poszczególnych asortymentach nieznacznie odbiega od wymaganej dokumentacją projektową i ST z uwzględnieniem tolerancji i nie ma większego wpływu na cechy eksploatacyjne obiektu i bezpieczeństwo ruchu, komisja dokona potrąceń, oceniając pomniejszoną wartość wykonywanych robót w stosunku do wymagań przyjętych w dokumentach umowy.

8.4.2. Dokumenty do odbioru ostatecznego

Podstawowym dokumentem do dokonania odbioru ostatecznego robót jest protokół odbioru ostatecznego robót sporządzony wg wzoru ustalonego przez Zamawiającego.

Do odbioru ostatecznego Wykonawca jest zobowiązany przygotować następujące dokumenty:

1. dokumentację projektową podstawową z naniesionymi zmianami oraz dodatkową, jeśli została sporządzona w trakcie realizacji umowy,
2. szczegółowe specyfikacje techniczne (podstawowe z dokumentów umowy i ew. uzupełniające lub zamiennie),
3. recepty i ustalenia technologiczne,
4. dzienniki budowy i książki obmiarów (oryginały),
5. wyniki pomiarów kontrolnych oraz badań i oznaczeń laboratoryjnych, zgodne z ST i ew. PZJ,
6. deklaracje zgodności lub certyfikaty zgodności wbudowanych materiałów zgodnie z ST i ew. PZJ,
7. opinię technologiczną sporządzoną na podstawie wszystkich wyników badań i pomiarów załączonych do dokumentów odbioru, wykonanych zgodnie z ST i PZJ,
8. rysunki (dokumentacje) na wykonanie robót towarzyszących (np. na przełożenie linii telefonicznej, energetycznej, gazowej, oświetlenia itp.) oraz protokoły odbioru i przekazania tych robót właścicielom urządzeń,
9. geodezyjną inwentaryzację powykonawczą robót i sieci uzbrojenia terenu,
10. kopię mapy zasadniczej powstałej w wyniku geodezyjnej inwentaryzacji powykonawczej.

W przypadku, gdy wg komisji, roboty pod względem przygotowania dokumentacyjnego nie będą gotowe do odbioru ostatecznego, komisja w porozumieniu z Wykonawcą wyznaczy ponowny termin odbioru ostatecznego robót.

Wszystkie zarządzone przez komisję roboty poprawkowe lub uzupełniające będą zestawione wg wzoru ustalonego przez Zamawiającego.

Termin wykonania robót poprawkowych i robót uzupełniających wyznaczy komisja.

8.5. Odbiór pogwarancyjny

Odbiór pogwarancyjny polega na ocenie wykonanych robót związanych z usunięciem wad stwierdzonych przy odbiorze ostatecznym i zaistniałych w okresie gwarancyjnym.

Odbiór pogwarancyjny będzie dokonany na podstawie oceny wizualnej obiektu z uwzględnieniem zasad opisanych w punkcie 8.4 „Odbiór ostateczny robót”.

9. PODSTAWA PŁATNOŚCI

9.1. Ustalenia ogólne

Podstawą płatności jest cena jednostkowa skalkulowana przez Wykonawcę za jednostkę obmiarową ustaloną dla danej pozycji kosztorysu.

Dla pozycji kosztorysowych wycenionych ryczałtowo podstawą płatności jest wartość (kwota) podana przez Wykonawcę w danej pozycji kosztorysu.

Cena jednostkowa lub kwota ryczałtowa pozycji kosztorysowej będzie uwzględniać wszystkie czynności, wymagania i badania składające się na jej wykonanie, określone dla tej roboty w ST i w dokumentacji projektowej.

Ceny jednostkowe lub kwoty ryczałtowe robót będą obejmować:

- robociznę bezpośrednią wraz z towarzyszącymi kosztami,
- wartość zużytych materiałów wraz z kosztami zakupu, magazynowania, ewentualnych ubytków i transportu na teren budowy,
- wartość pracy sprzętu wraz z towarzyszącymi kosztami,
- koszty pośrednie, zysk kalkulacyjny i ryzyko,
- podatki obliczone zgodnie z obowiązującymi przepisami.

Do cen jednostkowych nie należy wliczać podatku VAT.

9.2. Warunki umowy i wymagania ogólne D-M-00.00.00

Koszt dostosowania się do wymagań warunków umowy i wymagań ogólnych zawartych w D-M-00.00.00 obejmuje wszystkie warunki określone w ww. dokumentach, a nie wyszczególnione w kosztorysie.

9.3. Objazdy, przejazdy i organizacja ruchu

Koszt wybudowania objazdów/przejazdów i organizacji ruchu obejmuje:

- (a) opracowanie oraz uzgodnienie z Inżynierem i odpowiednimi instytucjami projektu organizacji ruchu na czas trwania budowy, wraz z dostarczeniem kopii projektu Inżynierowi i wprowadzaniem dalszych zmian i uzgodnień wynikających z postępu robót,
- (b) ustawienie tymczasowego oznakowania i oświetlenia zgodnie z wymaganiami bezpieczeństwa ruchu,

- (c) opłaty/dzierżawy terenu,
- (d) przygotowanie terenu,
- (e) konstrukcję tymczasowej nawierzchni, ramp, chodników, krawężników, barier, oznakowań i drenażu,
- (f) tymczasową przebudowę urządzeń obcych.

Koszt utrzymania objazdów/przejazdów i organizacji ruchu obejmuje:

- (a) oczyszczanie, przestawienie, przykrycie i usunięcie tymczasowych oznakowań pionowych, poziomych, barier i świateł,
- (b) utrzymanie płynności ruchu publicznego.

Koszt likwidacji objazdów/przejazdów i organizacji ruchu obejmuje:

- (a) usunięcie wbudowanych materiałów i oznakowania,
- (b) doprowadzenie terenu do stanu pierwotnego.

10. PRZEPISY ZWIĄZANE

1. Ustawa z dnia 7 lipca 1994 r. - Prawo budowlane (Dz. U. Nr 89, poz. 414 z późniejszymi zmianami).
2. Zarządzenie Ministra Infrastruktury z dnia 19 listopada 2001 r. w sprawie dziennika budowy, montażu i rozbiórki oraz tablicy informacyjnej (Dz. U. Nr 138, poz. 1555).
3. Ustawa z dnia 21 marca 1985 r. o drogach publicznych (Dz. U. Nr 14, poz. 60 z późniejszymi zmianami).

SPECYFIKACJE TECHNICZNE
D-01.00.00.
ROBOTY PRZYGOTOWAWCZE

SPECYFIKACJA TECHNICZNA

D-01.01.01.

ODTWORZENIE TRASY I PUNKTÓW WYSOKOŚCIOWYCH

1. WSTĘP

1.1. Przedmiot ST

Przedmiotem niniejszej Specyfikacji Technicznej (ST) są wymagania dotyczące wykonania i odbioru robót związanych z odtworzeniem trasy drogowej i jej punktów wysokościowych wykonane przy przedmiotowej budowie.

1.2. Zakres stosowania ST

Specyfikacja Techniczna jest stosowana jako dokument w postępowaniu przetargowym i przy realizacji umowy na wykonanie robót związanych z realizacją zadania wymienionego w punkcie 1.1

1.3. Zakres robót objętych ST

Ustalenia zawarte w niniejszej specyfikacji dotyczą zasad prowadzenia robót związanych z wszystkimi czynnościami umożliwiającymi i mającymi na celu odtworzenie w terenie przebiegu trasy drogowej oraz położenia obiektów inżynierskich.

1.3.1. Odtworzenie trasy i punktów wysokościowych

W zakres robót pomiarowych, związanych z odtworzeniem trasy i punktów wysokościowych wchodzi:

- a) wyznaczenie i sprawdzenie wyznaczenia sytuacyjnego i wysokościowego punktów głównych osi trasy i punktów wysokościowych,
- b) uzupełnienie osi trasy dodatkowymi punktami (wyznaczenie osi),
- c) wyznaczenie dodatkowych punktów wysokościowych (reperów roboczych),
- d) wyznaczenie przekrojów poprzecznych,
- e) zastabilizowanie punktów w sposób trwały, ochrona ich przed zniszczeniem oraz oznakowanie w sposób ułatwiający odszukanie i ewentualne odtworzenie,
- f) ochrona i zabezpieczenie istniejących punktów geodezyjnych sieci państwowej, a w przypadku kiedy nie będzie możliwe ochronienie w/w punktów, przeniesienie ich poza zakres robót wraz z zarejestrowaniem we właściwym PODGiK.
- g) założenie osnowy realizacyjnej wg Ogólnych Specyfikacji Technicznych:
 - OST GG-00.01.01. - Wykonanie mapy do celów projektowania dróg,
 - OST GG-00.01.02. - Założenie osnowy realizacyjnej przy budowie i modernizacji dróg i obiektów mostowych.

1.3.2. Wyznaczenie obiektów mostowych

Wyznaczenie obiektów mostowych obejmuje sprawdzenie wyznaczenia osi obiektu i punktów wysokościowych, zastabilizowanie ich w sposób trwały, ochronę ich przed zniszczeniem, oznakowanie w sposób ułatwiający odszukanie i ewentualne odtworzenie oraz wyznaczenie usytuowania obiektu (kontur, podpory, punkty).

1.4. Określenia podstawowe

1.4.1. Punkty główne trasy - punkty załamania osi trasy, punkty kierunkowe oraz początkowy i końcowy punkt trasy.

1.4.2. Pozostałe określenia podstawowe są zgodne z obowiązującymi, odpowiednimi polskimi normami i z definicjami podanymi w ST D-M-00.00.00 „Wymagania ogólne” pkt 1.4.

1.5. Ogólne wymagania dotyczące robót

Ogólne wymagania dotyczące robót podano w ST D-M-00.00.00 „Wymagania ogólne” pkt 1.5.

2. MATERIAŁY

2.1. Ogólne wymagania dotyczące materiałów

Ogólne wymagania dotyczące materiałów, ich pozyskiwania i składowania podano w ST D-M-00.00.00 „Wymagania ogólne” pkt 2.

2.2. Rodzaje materiałów

Do utrwalenia punktów głównych trasy należy stosować pale drewniane z gwoździem lub prętym stalowym, słupki betonowe albo rury metalowe o długości około 0,50 metra.

Pale drewniane umieszczone poza granicą robót ziemnych, w sąsiedztwie punktów załamania trasy, powinny mieć średnicę od 0,15 do 0,20 m i długość od 1,5 do 1,7 m.

Do stabilizacji pozostałych punktów należy stosować paliki drewniane średnicy od 0,05 do 0,08 m i długości około 0,30 m, a dla punktów utrwalanych w istniejącej nawierzchni bolce stalowe średnicy 5 mm i długości od 0,04 do 0,05 m.

„Świadki” powinny mieć długość około 0,50 m i przekrój prostokątny.

3. SPRZĘT

3.1. Ogólne wymagania dotyczące sprzętu

Ogólne wymagania dotyczące sprzętu podano w ST D-M-00.00.00 „Wymagania ogólne” pkt 3.

3.2. Sprzęt pomiarowy

Do odtworzenia sytuacyjnego trasy i punktów wysokościowych należy stosować następujący sprzęt:

- teodolity lub tachimetry,
- niwelatory,
- dalmierze,

- tyczki,
- łąty,
- taśmy stalowe, szpilki.

Sprzęt stosowany do odtworzenia trasy drogowej i jej punktów wysokościowych powinien gwarantować uzyskanie wymaganej dokładności pomiaru.

4. TRANSPORT

4.1. Ogólne wymagania dotyczące transportu

Ogólne wymagania dotyczące transportu podano w ST D-M-00.00.00 „Wymagania ogólne” pkt 4.

4.2. Transport sprzętu i materiałów

Sprzęt i materiały do odtworzenia trasy można przewozić dowolnymi środkami transportu.

5. WYKONANIE ROBÓT

5.1. Ogólne zasady wykonania robót

Ogólne zasady wykonania robót podano w ST D-M-00.00.00 „Wymagania ogólne” pkt 5.

5.2. Zasady wykonywania prac pomiarowych

Prace pomiarowe powinny być wykonane zgodnie z obowiązującymi Instrukcjami GUGiK (od 1 do 7).

Przed przystąpieniem do robót Wykonawca powinien przejąć od Zamawiającego dane zawierające lokalizację i współrzędne punktów głównych trasy oraz reperów.

W oparciu o materiały dostarczone przez Zamawiającego, Wykonawca powinien przeprowadzić obliczenia i pomiary geodezyjne niezbędne do szczegółowego wytyczenia robót.

Prace pomiarowe powinny być wykonane przez osoby posiadające odpowiednie kwalifikacje i uprawnienia.

Wykonawca powinien natychmiast poinformować Inżyniera o wszelkich błędach wykrytych w wytyczeniu punktów głównych trasy i (lub) reperów roboczych. Błędy te powinny być usunięte na koszt Zamawiającego.

Wykonawca powinien sprawdzić czy rzędne terenu określone w dokumentacji projektowej są zgodne z rzeczywistymi rzędnymi terenu. Jeżeli Wykonawca stwierdzi, że rzeczywiste rzędne terenu istotnie różnią się od rzędnych określonych w dokumentacji projektowej, to powinien powiadomić o tym Inżyniera. Ukształtowanie terenu w takim rejonie nie powinno być zmieniane przed podjęciem odpowiedniej decyzji przez Inżyniera. Wszystkie roboty dodatkowe, wynikające z różnic rzędnych terenu podanych w dokumentacji projektowej i rzędnych rzeczywistych, akceptowane przez Inżyniera, zostaną wykonane na koszt Zamawiającego. Zaniesienie powiadomienia Inżyniera oznacza, że roboty dodatkowe w takim przypadku obciążą Wykonawcę.

Wszystkie roboty, które bazują na pomiarach Wykonawcy, nie mogą być rozpoczęte przed zaakceptowaniem wyników pomiarów przez Inżyniera.

Punkty wierzchołkowe, punkty główne trasy i punkty pośrednie osi trasy muszą być zaopatrzone w oznaczenia określające w sposób wyraźny i jednoznaczny charakterystykę i położenie tych punktów. Forma i wzór tych oznaczeń powinny być zaakceptowane przez Inżyniera.

Wykonawca jest odpowiedzialny za ochronę wszystkich punktów pomiarowych i ich oznaczeń w czasie trwania robót. Jeżeli znaki pomiarowe przekazane przez Zamawiającego zostaną zniszczone przez Wykonawcę świadomie lub wskutek zaniedbania, a ich odtworzenie jest konieczne do dalszego prowadzenia robót, to zostaną one odtworzone na koszt Wykonawcy.

Wszystkie pozostałe prace pomiarowe konieczne dla prawidłowej realizacji robót należą do obowiązków Wykonawcy.

5.3. Sprawdzenie wyznaczenia punktów głównych osi trasy i punktów wysokościowych

Punkty wierzchołkowe trasy i inne punkty główne powinny być zastabilizowane w sposób trwały, przy użyciu pali drewnianych lub słupków betonowych, a także dowiązane do punktów pomocniczych, położonych poza granicą robót ziemnych. Maksymalna odległość pomiędzy punktami głównymi na odcinkach prostych nie może przekraczać 500 m.

Zamawiający powinien założyć robocze punkty wysokościowe (repery robocze) wzdłuż osi trasy drogowej, a także przy każdym obiekcie inżynierskim.

Maksymalna odległość między reperami roboczymi wzdłuż trasy drogowej w terenie płaskim powinna wynosić 500 metrów, natomiast w terenie falistym i górskim powinna być odpowiednio zmniejszona, zależnie od jego konfiguracji.

Repery robocze należy założyć poza granicami robót związanych z wykonaniem trasy drogowej i obiektów towarzyszących. Jako repery robocze można wykorzystać punkty stałe na stabilnych, istniejących budowach wzdłuż trasy drogowej. O ile brak takich punktów, repery robocze należy założyć w postaci słupków betonowych lub grubych kształtowników stalowych, osadzonych w gruncie w sposób wykluczający osiadanie, zaakceptowany przez Inżyniera.

Rzędne reperów roboczych należy określać z taką dokładnością, aby średni błąd niwelacji po wyrównaniu był mniejszy od 4 mm/km, stosując niwelację podwójną w nawiązaniu do reperów państwowych.

Repery robocze powinny być wyposażone w dodatkowe oznaczenia, zawierające wyraźne i jednoznaczne określenie nazwy repery i jego rzędnej.

5.4. Odtworzenie osi trasy

Tyczenie osi trasy należy wykonać w oparciu o dokumentację projektową oraz inne dane geodezyjne przekazane przez Zamawiającego, przy wykorzystaniu sieci poligonizacji państwowej albo innej osnowy geodezyjnej, określonej w dokumentacji projektowej.

Oś trasy powinna być wyznaczona w punktach głównych i w punktach pośrednich w odległości zależnej od charakterystyki terenu i ukształtowania trasy, lecz nie rzadziej niż co 50 metrów.

Dopuszczalne odchylenie sytuacyjne wytyczonej osi trasy w stosunku do dokumentacji projektowej nie może być większe niż 3 cm dla autostrad i dróg ekspresowych lub 5 cm dla pozostałych dróg. Rzędne niwelety punktów osi trasy należy wyznaczyć z dokładnością do 1 cm w stosunku do rzędnych niwelety określonych w dokumentacji projektowej.

Do utrwalenia osi trasy w terenie należy użyć materiałów wymienionych w pkt 2.2.

Usunięcie pali z osi trasy jest dopuszczalne tylko wówczas, gdy Wykonawca robót zastąpi je odpowiednimi palami po obu stronach osi, umieszczonych poza granicą robót.

5.5. Wyznaczenie przekrojów poprzecznych

Wyznaczenie przekrojów poprzecznych obejmuje wyznaczenie krawędzi nasypów i wykopów na powierzchni terenu (określenie granicy robót), zgodnie z dokumentacją projektową oraz w miejscach wymagających uzupełnienia dla poprawnego przeprowadzenia robót i w miejscach zaakceptowanych przez Inżyniera.

Do wyznaczania krawędzi nasypów i wykopów należy stosować dobrze widoczne paliki lub wiechy. Wiechy należy stosować w przypadku nasypów o wysokości przekraczającej 1 metr oraz wykopów głębszych niż 1 metr. Odległość między palikami lub wiechami należy dostosować do ukształtowania terenu oraz geometrii trasy drogowej. Odległość ta co najmniej powinna odpowiadać odstępowi kolejnych przekrojów poprzecznych.

Profilowanie przekrojów poprzecznych musi umożliwiać wykonanie nasypów i wykopów o kształcie zgodnym z dokumentacją projektową.

5.6. Ochrona i zabezpieczenie istniejących punktów geodezyjnych sieci państwowej, a w przypadku kiedy nie będzie możliwe ochronienie w/w punktów, przeniesienie ich poza zakres robót wraz z zarejestrowaniem we właściwym PODGiK.

Przed przystąpieniem do robót Wykonawca zobowiązany jest do odszukania i widocznego oznakowania wszystkich punktów państwowej osnowy geodezyjnej zlokalizowanej w granicach projektowanych robót.

Obowiązkiem wykonawcy jest ochrona tych punktów przed zniszczeniem w trakcie prowadzenia robót. Jeżeli w trakcie prowadzenia robót okaże się, iż punkty państwowej osnowy geodezyjnej muszą zostać zlikwidowane to Wykonawca robót wykona ich przeniesienie lub wznowienie na swój koszt. Czynności związane z przeniesieniem lub wznowieniem musi wykonywać uprawniona jednostka wykonawstwa geodezyjnego. Ponadto, jeżeli takie punkty zostaną zniszczone przez Wykonawcę świadomie lub wskutek zaniedbania to również zostaną one odtworzone na koszt Wykonawcy przez odpowiednią, uprawnioną jednostkę wykonawstwa geodezyjnego.

Prace pomiarowe powinny być wykonane zgodnie z obowiązującymi Instrukcjami GUGiK.

Wykonawca sporządzi uproszczoną dokumentację geodezyjną na wykonanie robót objętych niniejszą SST,co umożliwi bieżącą kontrolę prowadzonych robót.

Wykonawca jest odpowiedzialny za ochronę wszystkich punktów pomiarowych i ich oznaczeń w czasie trwania robót. Jeżeli znaki pomiarowe zostaną zniszczone przez Wykonawcę świadomie lub wskutek zaniedbania, a ich odtworzenie jest konieczne do dalszego prowadzenia robót, to zostaną one odtworzone na koszt Wykonawcy. Wszystkie pozostałe prace pomiarowe konieczne dla prawidłowej realizacji robót należą do obowiązków Wykonawcy. Dodatkowo na każde wezwanie Inżyniera Wykonawca wykona wszelkie pomiary geodezyjne określone przez Inżyniera. Koszt tych pomiarów obciąża Wykonawcę.

5.7. Wyznaczenie położenia obiektów mostowych

Dla każdego z obiektów mostowych należy wyznaczyć jego położenie w terenie poprzez:

- wytyczenie osi obiektu,
- wytyczenie punktów określających usytuowanie (kontur) obiektu, w szczególności przyczółków i filarów mostów i wiaduktów.

W przypadku mostów i wiaduktów dokumentacja projektowa powinna zawierać opis odpowiedniej osnowy realizacyjnej do wytyczenia tych obiektów.

Położenie obiektu w planie należy określić z dokładnością określoną w punkcie 5.4.

6. KONTROLA JAKOŚCI ROBÓT

6.1. Ogólne zasady kontroli jakości robót

Ogólne zasady kontroli jakości robót podano w ST D-M-00.00.00 „Wymagania ogólne” pkt 6.

6.2. Kontrola jakości prac pomiarowych

Kontrolę jakości prac pomiarowych związanych z odtworzeniem trasy i punktów wysokościowych należy prowadzić według ogólnych zasad określonych w instrukcjach i wytycznych GUGiK (1,2,3,4,5,6,7) zgodnie z wymaganiami podanymi w pkt 5.4.

7. OBMIAR ROBÓT

7.1. Ogólne zasady obmiaru robót

Ogólne zasady obmiaru robót podano w ST D-M-00.00.00 „Wymagania ogólne” pkt 7.

7.2. Jednostka obmiarowa

Jednostką obmiarową jest km (kilometr) odtworzonej trasy w terenie.

Obmiar robót związanych z wyznaczeniem obiektów jest częścią obmiaru robót mostowych.

8. ODBIÓR ROBÓT

8.1. Ogólne zasady odbioru robót

Ogólne zasady odbioru robót podano w ST D-M-00.00.00 „Wymagania ogólne” pkt 8.

8.2. Sposób odbioru robót

Odbiór robót związanych z odtworzeniem trasy w terenie następuje na podstawie szkiców i dzienników pomiarów geodezyjnych lub protokołu z kontroli geodezyjnej, które Wykonawca przedkłada Inżynierowi.

9. PODSTAWA PŁATNOŚCI

9.1. Ogólne ustalenia dotyczące podstawy płatności

Ogólne ustalenia dotyczące podstawy płatności podano w ST D-M-00.00.00 „Wymagania ogólne” pkt 9.

9.2. Cena jednostki obmiarowej

Cena 1 km wykonania robót obejmuje:

- wyznaczenie i sprawdzenie wyznaczenia punktów głównych osi trasy i punktów wysokościowych,
- uzupełnienie osi trasy dodatkowymi punktami,
- wyznaczenie dodatkowych punktów wysokościowych,
- wyznaczenie przekrojów poprzecznych z ewentualnym wytyczeniem dodatkowych przekrojów,
- zastabilizowanie punktów w sposób trwały, ochrona ich przed zniszczeniem i oznakowanie ułatwiające odszukanie i ewentualne odtworzenie,
- założenie osnowy realizacyjnej
- ochrona i zabezpieczenie istniejących punktów geodezyjnych sieci państwowej, a w przypadku kiedy nie będzie możliwe ochronienie w/w punktów, przeniesienie ich poza zakres robót wraz z zarejestrowaniem we właściwym PODGiK

10. PRZEPISY ZWIĄZANE

1. Instrukcja techniczna 0-1. Ogólne zasady wykonywania prac geodezyjnych.
2. Instrukcja techniczna G-3. Geodezyjna obsługa inwestycji, Główny Urząd Geodezji i Kartografii, Warszawa 1979.
3. Instrukcja techniczna G-1. Geodezyjna osnowa pozioma, GUGiK 1978.
4. Instrukcja techniczna G-2. Wysokościowa osnowa geodezyjna, GUGiK 1983.
5. Instrukcja techniczna G-4. Pomiary sytuacyjne i wysokościowe, GUGiK 1979.
6. Wytyczne techniczne G-3.2. Pomiary realizacyjne, GUGiK 1983.
7. Wytyczne techniczne G-3.1. Osnowy realizacyjne, GUGiK 1983.

SPECYFIKACJA TECHNICZNA

D-01.02.01.

USUNIĘCIE DRZEW I KRZAKÓW

1. WSTĘP

1.1. Przedmiot ST

Przedmiotem niniejszej Specyfikacji Technicznej (ST) są wymagania dotyczące wykonania i odbioru robót związanych z usunięciem drzew i krzaków wykonane przy przedmiotowej budowie.

1.2. Zakres stosowania ST

Specyfikacja Techniczna jest stosowana jako dokument w postępowaniu przetargowym i przy realizacji umowy na wykonanie robót związanych z realizacją zadania wymienionego w punkcie 1.1

1.3. Zakres robót objętych ST

Ustalenia zawarte w niniejszej specyfikacji dotyczą zasad prowadzenia robót związanych z usunięciem drzew i krzaków, wykonywanych w ramach robót przygotowawczych.

1.4. Określenia podstawowe

Stosowane określenia podstawowe są zgodne z obowiązującymi, odpowiednimi polskimi normami oraz z definicjami podanymi w ST D-M-00.00.00 „Wymagania ogólne” pkt 1.4.

1.5. Ogólne wymagania dotyczące robót

Ogólne wymagania dotyczące robót podano w ST D-M-00.00.00 „Wymagania ogólne” pkt 1.5.

2. MATERIAŁY

Nie występują.

3. SPRZĘT

3.1. Ogólne wymagania dotyczące sprzętu

Ogólne wymagania dotyczące sprzętu podano w ST D-M-00.00.00 „Wymagania ogólne” pkt 3.

3.2. Sprzęt do usuwania drzew i krzaków

Do wykonywania robót związanych z usunięciem drzew i krzaków należy stosować:

- pily mechaniczne,
- specjalne maszyny przeznaczone do karczowania pni oraz ich usunięcia z pasa drogowego,
- szycharki,
- koparki lub ciągniki ze specjalnym osprzętem do prowadzenia prac związanych z wyrębem drzew.

4. TRANSPORT

4.1. Ogólne wymagania dotyczące transportu

Ogólne wymagania dotyczące transportu podano w ST D-M-00.00.00 „Wymagania ogólne” pkt 4.

4.2. Transport pni i karpiny

Pnie, karpinę oraz gałęzie należy przewozić transportem samochodowym.

Pnie przedstawiające wartość jako materiał użytkowy (np. budowlany, meblarski itp.) powinny być transportowane w sposób nie powodujący ich uszkodzeń.

5. WYKONANIE ROBÓT

5.1. Ogólne zasady wykonania robót

Ogólne zasady wykonania robót podano w ST D-M-00.00.00 „Wymagania ogólne” pkt 5.

5.2. Zasady oczyszczania terenu z drzew i krzaków

Roboty związane z usunięciem drzew i krzaków obejmują wycięcie i wykarczowanie drzew i krzaków, wywiezienie pni, karpiny i gałęzi poza teren budowy na wskazane miejsce, zasypanie dołów oraz ewentualne spalanie na miejscu pozostałości po wykarczowaniu.

Teren pod budowę drogi w pasie robót ziemnych, w miejscach dokopów i w innych miejscach wskazanych w dokumentacji projektowej, powinien być oczyszczony z drzew i krzaków.

Zgoda na prace związane z usunięciem drzew i krzaków powinna być uzyskana przez Zamawiającego.

Wycinkę drzew o właściwościach materiału użytkowego należy wykonywać w tzw. sezonie rębny, ustalonym przez Inżyniera.

W miejscach dokopów i tych wykopów, z których grunt jest przeznaczony do wbudowania w nasypy, teren należy oczyścić z roślinności, wykarczować pnie i usunąć korzenie tak, aby zawartość części organicznych w gruntach przeznaczonych do wbudowania w nasypy nie przekraczała 2%.

W miejscach nasypów teren należy oczyścić tak, aby części roślinności nie znajdowały się na głębokości do 60 cm poniżej niwelety robót ziemnych i linii skarpy nasypu, z wyjątkiem przypadków podanych w punkcie 5.3.

Roślinność istniejąca w pasie robót drogowych, nie przeznaczona do usunięcia, powinna być przez Wykonawcę zabezpieczona przed uszkodzeniem. Jeżeli roślinność, która ma być zachowana, zostanie uszkodzona lub zniszczona przez Wykonawcę, to powinna być ona odtworzona na koszt Wykonawcy, w sposób zaakceptowany przez odpowiednie władze.

5.3. Usunięcie drzew i krzaków

Pnie drzew i krzaków znajdujące się w pasie robót ziemnych, powinny być wykarczowane, za wyjątkiem następujących przypadków:

- w obrębie nasypów - jeżeli średnica pni jest mniejsza od 8 cm i istniejąca rzędna terenu w tym miejscu znajduje się co najmniej 2 metry od powierzchni projektowanej korony drogi albo powierzchni skarpy nasypu. Pnie pozostawione pod nasypami powinny być ścięte nie wyżej niż 10 cm ponad powierzchnią terenu. Powyższe odstępstwo od ogólnej zasady, wymagającej karczowania pni, nie ma zastosowania, jeżeli przewidziano stopniowanie powierzchni terenu pod podstawę nasypu,
- w obrębie wyokrąglenia skarpy wykopu przecinającego się z terenem. W tym przypadku pnie powinny być ścięte równo z powierzchnią skarpy albo poniżej jej poziomu,
- w obrębie istniejących skarpy i przeciwskarpy, które pozostaną niezmienione co do położenia i nachylenia po przeprowadzeniu robót ziemnych, a przewidziano na nich wycinkę drzew lub krzewów. W tym przypadku pnie powinny być ścięte równo z powierzchnią skarpy lub poniżej jej poziomu, tak aby możliwe było jej humusowanie i obsianie mieszanką traw. Decyzje o karczowaniu pni w takim przypadku podejmuje Inżynier, mając szczególną uwagę na stateczność istniejącej skarpy po przeprowadzeniu robót.

Poza miejscami wykopów doły po wykarczowanych pniach należy wypełnić gruntem przydatnym do budowy nasypów i zagęścić, zgodnie z wymaganiami zawartymi w ST D-02.00.00 „Roboty ziemne”.

Doły w obrębie przewidywanych wykopów, należy tymczasowo zabezpieczyć przed gromadzeniem się w nich wody.

Wykonawca ma obowiązek prowadzenia robót w taki sposób, aby drzewa przedstawiające wartość jako materiał użytkowy (np. budowlany, meblarski itp.) nie utraciły tej właściwości w czasie robót.

Młode drzewa i inne rośliny przewidziane do ponownego sadzenia powinny być wykopane z dużą ostrożnością, w sposób który nie spowoduje trwałych uszkodzeń, a następnie zasadzone w odpowiednim gruncie.

5.4. Zniszczenie pozostałości po usuniętej roślinności

Sposób zniszczenia pozostałości po usuniętej roślinności powinien być zgodny z ustaleniami ST lub wskazaniem Inżyniera.

Jeżeli dopuszczono przerobienie gałęzi na korę drzewną za pomocą specjalistycznego sprzętu, to sposób wykonania powinien odpowiadać zaleceniom producenta sprzętu. Nieużyteczne pozostałości po przeróbce powinny być usunięte przez Wykonawcę z terenu budowy.

Jeżeli dopuszczono spalanie roślinności usuniętej w czasie robót przygotowawczych Wykonawca ma obowiązek zadbać, aby odbyło się ono z zachowaniem wszystkich wymogów bezpieczeństwa i odpowiednich przepisów.

Zaleca się stosowanie technologii, umożliwiających intensywne spalanie, z powstawaniem małej ilości dymu, to jest spalanie w wysokich stosach albo spalanie w dołach z wymuszonym dopływem powietrza. Po zakończeniu spalania ogień powinien być całkowicie wygaszony, bez pozostawienia tłących się części.

Jeżeli warunki atmosferyczne lub inne względy zmusiły Wykonawcę do odstąpienia od spalania lub jego przerwania, a nagromadzony materiał do spalania stanowi przeszkodę w prowadzeniu innych prac, Wykonawca powinien usunąć go w miejsce tymczasowego składowania lub w inne miejsce zaakceptowane przez Inżyniera, w którym będzie możliwe dalsze spalanie.

Pozostałości po spalaniu powinny być usunięte przez Wykonawcę z terenu budowy. Jeśli pozostałości po spalaniu, za zgodą Inżyniera, są zakopywane na terenie budowy, to powinny być one układane w warstwach. Każda warstwa powinna być przykryta warstwą gruntu. Ostatnia warstwa powinna być przykryta warstwą gruntu o grubości co najmniej 30 cm i powinna być odpowiednio wyrównana i zagęszczona. Pozostałości po spalaniu nie mogą być zakopywane pod rowami odwadniającymi ani pod jakimikolwiek obszarami, na których odbywa się przepływ wód powierzchniowych.

6. KONTROLA JAKOŚCI ROBÓT

6.1. Ogólne zasady kontroli jakości robót

Ogólne zasady kontroli jakości robót podano w ST D-M-00.00.00 „Wymagania ogólne” pkt 6.

6.2. Kontrola robót przy usuwaniu drzew i krzaków

Sprawdzenie jakości robót polega na wizualnej ocenie kompletności usunięcia roślinności, wykarczowania korzeni i zasypania dołów. Zagęszczenie gruntu wypełniającego doły powinno spełniać odpowiednie wymagania określone w ST D-02.00.00 „Roboty ziemne”.

7. OBMIAR ROBÓT

7.1. Ogólne zasady obmiaru robót

Ogólne zasady obmiaru robót podano w ST D-M-00.00.00 „Wymagania ogólne” pkt 7.

7.2. Jednostka obmiarowa

Jednostką obmiarową robót związanych z usunięciem drzew i krzaków jest:

- dla drzew - sztuka,
- dla krzaków - m²

8. ODBIÓR ROBÓT

8.1. Ogólne zasady odbioru robót

Ogólne zasady odbioru robót podano w ST D-M-00.00.00 „Wymagania ogólne” pkt 8.

8.2. Odbiór robót zanikających i ulegających zakryciu

Odbiorowi robót zanikających i ulegających zakryciu podlega sprawdzenie dołów po wykarczowanych pniach, przed ich zasypaniem.

9. PODSTAWA PŁATNOŚCI

9.1. Ogólne ustalenia dotyczące podstawy płatności

Ogólne ustalenia dotyczące podstawy płatności podano w ST D-M-00.00.00 „Wymagania ogólne” pkt 9.

9.2. Cena jednostki obmiarowej

Płatność należy przyjmować na podstawie jednostek obmiarowych według pkt 7.

Cena wykonania robót obejmuje:

- wycięcie i wykarczowanie drzew i krzaków, o ile konieczne,
- wywiezienie pni, karpiny i gałęzi poza teren budowy lub przerobienie gałęzi na korę drzewną,
- zasypianie dołów materiałem nasypowym wraz zagęszczeniem,
- uporządkowanie miejsca prowadzonych robót.

10. PRZEPISY ZWIĄZANE

Nie występują.

SPECYFIKACJA TECHNICZNA

D – 01.02.01a

OCHRONA ISTNIEJĄCYCH DRZEW W OKRESIE BUDOWY DROGI

1. WSTĘP

1.1. Przedmiot ST

Przedmiotem niniejszej specyfikacji technicznej (ST) są wymagania dotyczące wykonania i odbioru robót budowlanych związanych z ochroną istniejących drzew przy przedmiotowej budowie.

1.2. Zakres stosowania ST

Specyfikacja Techniczna jest stosowana jako dokument w postępowaniu przetargowym i przy realizacji umowy na wykonanie robót związanych z realizacją zadania wymienionego w punkcie 1.1

1.3. Zakres robót objętych ST

Ustalenia zawarte w niniejszej specyfikacji dotyczą zasad wykonania i odbioru robót trwających w okresie budowy drogi, związanych z ochroną i zabezpieczeniem istniejących drzew zlokalizowanych:

- w pasie wykonywania budowlanych robót drogowych, które dokumentacja projektowa, ST lub Inżynier przewiduje pozostawić po zakończeniu budowy,
- na terenie tymczasowych dróg dojazdowych do placu budowy, placów manewrowych i zaplecza budowy, z uwzględnieniem tymczasowego zabezpieczenia na okres budowy, stałego zabezpieczenia na okres po zakończeniu budowy i pielęgnacji drzew uszkodzonych w czasie prowadzenia robót.

1.4. Określenia podstawowe

1.4.1. Drzewo – roślina wieloletnia drzewiasta o silnie zdrewniałym pędzie głównym (pniu).

1.4.2. Korona – górna część drzewa utworzona przez jego pędy boczne.

1.4.3. Ziemia urodzajna – ziemia posiadająca właściwości zapewniające roślinom prawidłowy rozwój.

1.4.4. Forma pienna – forma drzew z pniami wysokości od 1,8 do 2,2 m, z wyraźnym nie przyciętym przewodnikiem i uformowaną koroną.

1.4.5. Bryła korzeniowa – uformowana bryła ziemi z przerastającymi ją korzeniami rośliny.

1.4.6. Pozostałe określenia podstawowe są zgodne z obowiązującymi, odpowiednimi polskimi normami i z definicjami podanymi w ST D-M-00.00.00 „Wymagania ogólne” [1] pkt 1.4.

1.5. Ogólne wymagania dotyczące robót

Ogólne wymagania dotyczące robót podano w SST D-M-00.00.00 „Wymagania ogólne” [1], pkt 1.5.

2. MATERIAŁY

2.1. Ogólne wymagania dotyczące materiałów

Ogólne wymagania dotyczące materiałów, ich pozyskiwania i składowania, podano w SST D-M-00.00.00 „Wymagania ogólne” [1] pkt 2.

2.2. Materiały do wykonania robót

2.2.1. Zgodność materiałów z dokumentacją projektową

Materiały do wykonania robót powinny być zgodne z ustaleniami dokumentacji projektowej lub ST.

2.2.2. Stosowane materiały

Przy ochronie i zabezpieczeniu istniejących drzew w okresie budowy drogi można stosować następujące materiały:

a) materiały do wykonania tymczasowej ochrony drzew, jak:

- deski iglaste grubości min. 20 mm, słupki drewniane, żerdzie, itp.,

- maty słomiane,
- zużyte opony samochodowe,
- drut, taśmę stalową, gwoździe,
- wodę,

b) materiały do wykonania stałych konstrukcji ochronnych wokół drzew, według ustaleń dokumentacji projektowej, jak:

- mury kamienne, np. z kamienia łamanego na zaprawie bądź na sucho,
- mury betonowe i ew. żelbetowe,
- mury klinkierowe, z betonowej kostki brukowej, ew. ceglane i inne,
- pomosty zabezpieczające z rusztów stalowych, płyt betonowych, z ew. stopami fundamentowymi itp.,

c) materiały pielęgnacyjne drzew uszkodzonych, jak:

- preparaty emulsyjne, powierzchniowe,
- środki impregnujące,
- wodę.

Materiały stosowane do tymczasowej ochrony drzew i materiały pielęgnacyjne powinny być zaproponowane przez Wykonawcę i zaakceptowane przez Inżyniera. Wymagania dotyczące materiałów do wykonania stałych konstrukcji ochronnych wokół drzew, powinny odpowiadać ustaleniom dokumentacji projektowej, a w przypadku ich braku lub niepełnych danych mogą odpowiadać wymaganiom OST D-03.03.01 [4], D-05.03.02 [5], D-05.03.23a [6], D-06.01.01 [7], D-09.01.01 [8], D-10.01.01 [9].

Zaleca się, aby:

- elementy stalowe były ocynkowane lub w inny sposób zabezpieczone przed korozją,
- beton do drobnych elementów miał klasę co najmniej B 35.

3. SPRZĘT

3.1. Ogólne wymagania dotyczące sprzętu

Ogólne wymagania dotyczące sprzętu podano w SST D-M-00.00.00 „Wymagania ogólne”[1], pkt 3.

3.2. Sprzęt stosowany do wykonania robót

Przy wykonywaniu robót Wykonawca, w zależności od potrzeb, powinien wykazać się możliwością korzystania ze sprzętu dostosowanego do przyjętej metody robót:

a) sprzętu do tymczasowej ochrony drzew:

- ręcznego sprzętu do prac ziemnych jak szpadle, drągi, łopaty,
- samochodu skrzyniowego do transportu,
- sprzętu do podlewania, z ew. przewoźnymi zbiornikami do wody, ew. wiadrami, konewkami,
- wyposażenia pomocniczego, drobnych narzędzi, drabin itp.,

b) sprzętu do wykonania stałych konstrukcji ochronnych wokół drzew:

- wg ustaleń SST wymienionych w punkcie 2.2.2,

c) sprzętu do pielęgnacji drzew uszkodzonych:

- ręcznego sprzętu pomocniczego, jak: piły, sekatory, dłuta, noże, skrobaki,
- ręcznego sprzętu do robót ziemnych, jak szpadle, łopaty itp.

Sprzęt powinien odpowiadać wymaganiom określonym w dokumentacji projektowej, ST, instrukcjach producentów lub propozycji Wykonawcy i powinien być zaakceptowany przez Inżyniera.

4. TRANSPORT

4.1. Ogólne wymagania dotyczące transportu

Ogólne wymagania dotyczące transportu podano w SST D-M-00.00.00 „Wymagania ogólne” [1] pkt 4.

4.2. Transport materiałów

Materiały do wykonania robót można przewozić dowolnymi środkami transportu, w warunkach zabezpieczających je przed zanieczyszczeniem, zmieszaniem z innymi materiałami i nadmiernym zawilgoceniem lub wysuszeniem.

Materiały do wykonania stałych konstrukcji ochronnych wokół drzew, wymagające specjalnego sposobu zabezpieczenia w czasie transportu, należy przewozić według ustaleń SST wymienionych w punkcie 2.2.2.

5. WYKONANIE ROBÓT

5.1. Ogólne zasady wykonania robót

Ogólne zasady wykonania robót podano w SST D-M-00.00.00 „Wymagania ogólne” [1] pkt 5.

5.2. Zasady wykonywania robót

Sposób wykonania robót powinien być zgodny z dokumentacją projektową i ST. W przypadku braku wystarczających danych można korzystać z ustaleń podanych w niniejszej specyfikacji oraz z informacji podanych w załącznikach.

Podstawowe czynności przy wykonywaniu robót obejmują:

1. roboty przygotowawcze,
2. roboty zabezpieczające drzewo lub czynności pielęgnacyjne,
3. roboty wykończeniowe.

5.3. Roboty przygotowawcze

Przed przystąpieniem do robót należy, na podstawie dokumentacji projektowej, ST lub wskazań Inżyniera:

- ustalić lokalizację drzewa podlegającego zabezpieczeniu,
- szczegółowo wytyczyć roboty z danymi wysokościowymi przy stałych obiektach zabezpieczających drzewa,
- usunąć przeszkody, np. drzewa, krzaki, elementy ogrodzeń itd.

Zaleca się korzystanie z ustaleń SST D-01.00.00 [2] w zakresie niezbędnym do wykonania robót przygotowawczych oraz z ustaleń SST D-02.00.00 [3] przy występowaniu robót ziemnych.

5.4. Tymczasowe zabezpieczenie drzew, na okres budowy

Tymczasowe zabezpieczenie drzew, które pozostaną w terenie po zakończeniu robót drogowych, a są narażone na uszkodzenia w czasie robót budowlanych, wymaga wykonania wszystkich czynności:

- w sposób uniemożliwiający uszkodzenie mechaniczne drzew,

- tylko ręcznie w zasięgu korony drzewa i w odległości co najmniej 2 m na zewnątrz od obrysu korony drzewa, przy czym wyjątkowo zastosowanie sprzętu mechanicznego wymaga zgody Inżyniera.

W zasięgu korony drzewa i w odległości co najmniej 2 m na zewnątrz od obrysu korony drzewa (lub w strefie 4×4 m wokół drzewa) nie powinno dopuścić się do:

- wykonania placów składowych i dróg dojazdowych,
- poruszania się sprzętu mechanicznego,
- składowania materiałów budowlanych,
- zmian poziomu gruntu.

Zaleca się, aby w strefie do 10 m od pnia drzewa nie składować cementu, kruszywa, olejów, paliw i lepiszcz.

Zaleca się, aby roboty ziemne w obrębie korzeni drzewa nie były prowadzone w okresie wegetacji roślin, a szczególnie w okresie letnim. Najkorzystniejszym okresem do wykonania tych robót są miesiące od października do kwietnia.

Zaleca się, aby czasowe wykopy instalacyjne wykonywane w strefie korzeniowej drzew były wykonywane wyłącznie ręcznie. Za deskowaniem czasowego wąskiego wykopu powinno się wykonać osłonę korzeni w formie szczeliny o szerokości $0,3 \div 0,5$ m i głębokości $1,5 \div 2,0$ m wypełnionej kompostem i torfem. Wskazane jest wykonanie takiej osłony rok wcześniej niż właściwy wykop. Z osłon takich można zrezygnować pod warunkiem wykonania robót instalacyjnych poza okresem wegetacji roślin (patrz rys. 1).

Zabezpieczenie drzewa na okres budowy drogi powinno obejmować:

2

- owinięcie pnia matami słomianymi (np. w ilości 4 m² na jeden pień) lub zużytymi oponami samochodowymi, a następnie oszalowanie ich deskami do wysokości pierwszych gałęzi. Dolna część każdej deski powinna opierać się na podłożu, będąc lekko wkopaną w grunt lub obsypaną ziemią. Oszalowanie powinno być otoczone opaskami z drutu lub taśmy stalowej w odległości wzajemnej co 40÷60 cm,

2

- przykrycie odkrytych korzeni matami słomianymi w ilości około 4 m² na jedno drzewo,

3

- podlewanie drzewa wodą w ilości około 20 dm³ na jedno drzewo przez cały okres trwania robót, w zależności od warunków atmosferycznych oraz wskazań Inżyniera.

Po zakończeniu robót należy wykonać demontaż zabezpieczenia drzewa, obejmujący:

- rozebranie konstrukcji zabezpieczającej drzewo,
- usunięcie materiałów zabezpieczających,
- lekkie spulchnienie ziemi w strefie korzeniowej drzewa.

5.5. Stałe zabezpieczenie drzew

Drzewa, które dokumentacja projektowa przewiduje pozostawić po zakończeniu drogowych robót budowlanych, mogą podlegać:

- tymczasowemu zabezpieczeniu, według punktu 5.4, jeśli poziom terenu wokół drzewa nie zmieni się,
- niewielkim robotom ziemnym, przy nieznacznym obniżeniu lub podwyższeniu terenu wokół drzewa,
- obudowie stałymi konstrukcjami ochronnymi wokół drzewa, przy większych różnicach pomiędzy terenem istniejącym a projektowanym.

Decyzja, dotycząca sposobu stałego zabezpieczenia każdego drzewa oraz rodzaju konstrukcji ochronnej wokół określonych drzew powinna być zawarta w dokumentacji projektowej. W przypadku niepełnych danych można przyjmować następujące rozwiązania, po akceptacji ich przez Inżyniera:

- przy obniżeniu terenu o 1÷1,2 m można wokół drzewa pozostawić ścięty stożek gruntowy ze skarpami 1:1, ochraniający korzenie drzewa (patrz rys. 2a), ew. na skarpach może być rumosz skalny, otoczaki bądź kamienie,
- przy obniżeniu terenu ponad 1 m, wokół drzewa można wykonać ściankę oporową o kształcie okrągłym lub prostokątnym z kamienia, klinkieru, betonowej kostki brukowej lub betonu z otworami (patrz rys.2b). Wykonanie ścianki powinno odpowiadać wymaganiom OST D-10.01.01 [9],
- przy podwyższeniu terenu o 0,2 ÷ 0,4 m, a niekiedy większym, można wymodelować nieckę o łagodnym pochyleniu wokół drzewa pod warunkiem, że warunki miejscowe na to pozwolą, obsypując drzewo lekką ziemią (patrz rys. 3),
- przy podwyższeniu terenu o około 0,2 m pnie drzew można obsypać ziemią ponad pierwotny poziom terenu,
- przy podwyższeniu terenu o 0,2 ÷ 0,5 m pnie drzew można obsypać ziemią, lecz z wykonaniem specjalnych napowietrzających warstw żwirowych i urządzeń (patrz rys. 4), które można wykonać stosując się do zaleceń OST D-03.03.01 [4],
- przy podwyższeniu terenu powyżej 0,5 m wykonuje się mury lub studzienki zabezpieczające pień przed zasypaniem z urządzeniami napowietrzającymi (patrz rys. 5), przy korzystaniu z zaleceń OST D-10.01.01 [9].

W warunkach miejskich studzienkę można przykryć kratą.

5.6. Pielęgnacja drzew, uszkodzonych w czasie prowadzenia robót budowlanych

Drzewa uszkodzone w czasie prowadzenia robót powinny być natychmiast poddane zabiegom pielęgnacyjnym.

Należy wykonać następujące zabiegi pielęgnacyjne uzależnione od rodzaju uszkodzenia:

a) przy uszkodzeniu korzeni:

- zmniejszyć koronę drzewa, proporcjonalnie do ubytku korzeni,
- wykonać cięcia sanitarne korzeni pod kątem prostym, dokonując cięcia tam, gdzie zaczyna się korzeń zdrowy (żywy),
- zabezpieczyć powierzchnię ran preparatem impregnującym,
- posypać glebą na bieżąco zabezpieczone korzenie,
- zastąpić, przynajmniej w najbliższym otoczeniu uszkodzonych korzeni, dotychczasową ziemię glebą bardziej zasobną,

b) przy uszkodzeniu gałęzi:

- wykonywać cięcia gałęzi o średnicy powyżej 3 cm zawsze trzypiętowo,
- zabezpieczyć natychmiast powstałą ranę po usunięciu żywej gałęzi:
 - o średnicy do 10 cm, zaszmarowując w całości preparatem o działaniu powierzchniowym,
 - o średnicy ponad 10 cm, zabezpieczając dwuskładnikowo, tj. krawędzie rany (miejsca, z których będzie wyrastała tkanka żywa – kalus) i drewno czynne (pierścień o grubości 1,5 ÷ 2 cm) – środkiem o działaniu powierzchniowym, a pozostałą część rany wewnątrz pierścienia – środkiem impregnującym,

c) przy ubytkach powierzchniowych:

- wygładzić i uformować powierzchnię rany,
- uformować krawędź rany (ubytku),
- zabezpieczyć całą powierzchnię rany, z tym, że świeże rany zabezpieczyć jedynie przez zaszmarowanie w całości preparatem emulsyjnym, powierzchniowym typu Dendromał, Lak-Balsam lub Funaben.

5.7. Roboty wykończeniowe

Roboty wykończeniowe powinny być zgodne z dokumentacją projektową i ST. Do robót wykończeniowych należą prace związane z dostosowaniem wykonanych robót do istniejących warunków terenowych, takie jak:

- odtworzenie przeszkód czasowo usuniętych,
- niezbędne uzupełnienia zniszczonej w czasie robót roślinności, np. zatrawienia,
- roboty porządkujące otoczenie terenu robót.

6. KONTROLA JAKOŚCI ROBÓT

6.1. Ogólne zasady kontroli jakości robót

Ogólne zasady kontroli jakości robót podano w SST D-M-00.00.00 „Wymagania ogólne” [1] pkt 6.

6.2. Badania przed przystąpieniem do robót

Przed przystąpieniem do robót Wykonawca powinien:

- uzyskać wymagane dokumenty, dopuszczające wyroby budowlane do obrotu i powszechnego stosowania (aprobaty techniczne, certyfikaty zgodności, deklaracje zgodności, ew. badania materiałów wykonane przez dostawców itp.),
- ew. wykonać własne badania właściwości materiałów przeznaczonych do wykonania robót, określone w pktcie 2 lub ustalone przez Inżyniera,
- sprawdzić cechy zewnętrzne gotowych materiałów z tworzyw i prefabrykowanych.

Wszystkie dokumenty oraz wyniki badań Wykonawca przedstawia Inżynierowi do akceptacji.

6.3. Badania w czasie robót

6.3.1. Badania wykonania tymczasowej ochrony drzew

Badania wykonania tymczasowej ochrony drzew dotyczą sprawdzenia:

- obudowy drzewa w zakresie spełniania warunków zabezpieczenia przed uszkodzeniami mechanicznymi, wymienionymi w pktcie 5.4,
- zaopatrzenia drzewa w wodę i powietrze, zgodnie z pktem 5.4,
- ewentualnych uszkodzeń drzewa, w tym pnia, korzeni i konarów, w czasie robót zabezpieczających.

6.3.2. Badania w czasie robót stałego zabezpieczenia drzew

W czasie robót przy stałym zabezpieczeniu drzew należy:

- badać zgodność wykonania stałego zabezpieczenia drzewa z dokumentacją projektową, ST lub wymaganiami odpowiednich SST wymienionych w punkcie 5.5 niniejszej specyfikacji,
- sprawdzać ewentualne uszkodzenia drzewa w czasie robót.

6.3.3. Badania robót pielęgnacyjnych drzew uszkodzonych

Roboty pielęgnacyjne drzew uszkodzonych w czasie budowy drogi polegają na sprawdzeniu, w nawiązaniu do ustaleń pktu 5.6:

- prawidłowości wykonania cięć (korony, korzeni, gałęzi),
- poprawności wykonania zabezpieczeń uszkodzonych fragmentów drzewa (ran),
- zabezpieczeń glebą uszkodzonych korzeni,
- stopnia zaopatrzenia drzewa w wodę i powietrze.

7. OBMIAR ROBÓT

7.1. Ogólne zasady obmiaru robót

Ogólne zasady obmiaru robót podano w SST D-M-00.00.00 „Wymagania ogólne” [1] pkt 7.

7.2. Jednostka obmiarowa

Jednostką obmiarową jest sztuka zabezpieczonego drzewa.

8. ODBIÓR ROBÓT

8.1. Ogólne zasady odbioru robót

Ogólne zasady odbioru robót podano w SST D-M-00.00.00 „Wymagania ogólne” [1] pkt 8.

Roboty uznaje się za wykonane zgodnie z dokumentacją projektową, ST i wymaganiami Inżyniera, jeżeli wszystkie pomiary i badania z zachowaniem tolerancji wg pkt 6 dały wyniki pozytywne.

8.2. Odbiór robót zanikających i ulegających zakryciu

Odbiorowi robót zanikających i ulegających zakryciu podlegają:

- a) w zakresie robót stałego zabezpieczenia drzew – roboty określone w odpowiednich SST, wymienionych w pkt 5.5 niniejszej specyfikacji,
- b) w zakresie robót pielęgnacyjnych drzew uszkodzonych – cięcie i zabezpieczenie uszkodzonych korzeni oraz wymiana gruntu w najbliższym otoczeniu uszkodzonych korzeni.

9. PODSTAWA PŁATNOŚCI

9.1. Ogólne ustalenia dotyczące podstawy płatności

Ogólne ustalenia dotyczące podstawy płatności podano w SST D-M-00.00.00 „Wymagania ogólne” [1] pkt 9.

9.2. Cena jednostki obmiarowej

Cena zabezpieczenia 1 sztuki drzewa obejmuje:

- roboty przygotowawcze, pomiarowe,
- pozyskanie miejsca składowania materiałów,
- dostarczenie materiałów i sprzętu,
- wykonanie zabezpieczenia drzewa lub pielęgnacji drzewa uszkodzonego, zgodnie z wymaganiami dokumentacji projektowej i specyfikacji technicznej,
- przeprowadzenie pomiarów i badań wymaganych w niniejszej specyfikacji technicznej,
- odwiezienie sprzętu,
- uporządkowanie terenu robót.

9.3. Sposób rozliczenia robót tymczasowych i prac towarzyszących

Cena wykonania robót określonych niniejszą SST obejmuje:

- roboty tymczasowe, które są potrzebne do wykonania robót podstawowych, ale nie są przekazywane Zamawiającemu i są usuwane po wykonaniu robót podstawowych,

– prace towarzyszące, które są niezbędne do wykonania robót podstawowych, niezaliczane do robót tymczasowych, jak geodezyjne wytyczenie robót itd.

10. PRZEPISY ZWIĄZANE

10.1. Ogólne specyfikacje techniczne (OST)

1.D-M-00.00.00	Wymagania ogólne
2.D-01.00.00	Roboty przygotowawcze
3.D-02.00.00	Roboty ziemne
4.D-03.03.01	Sączki podłużne
5.D-05.03.02	Nawierzchnia klinkierowa
6.D-05.03.23a	Nawierzchnia z betonowej kostki brukowej dla dróg i ulic oraz placów i chodników
7.D-06.01.01	Umocnienie powierzchniowe skarp, rowów i ścieków
8.D-09.01.01	Zieleń drogowa
9.D-10.01.01	Mury oporowe

10.2. Inne dokumenty

10.	Zasady ochrony środowiska w drogownictwie. Dział 4. Ochrona środowiska w budowie dróg. GDDP, Warszawa 2002 (projekt)
-----	--

ZAŁĄCZNIKI

ZAŁĄCZNIK 1

ZASADY TYMCZASOWEGO ZABEZPIECZENIA DRZEW (wg [10])

Tymczasowe zabezpieczenie drzewa, które pozostanie w terenie po zakończeniu robót drogowych i jest narażone na uszkodzenia związane z robotami drogowymi, wykonuje się przede wszystkim:

- na obszarze pasa robót drogowych, poza jezdnią, gdy nie zajdą zmiany poziomu gruntu,
- na terenie zaplecza budowy drogi,
- w pobliżu dróg tymczasowych, związanych z dojazdem do placu budowy.

Wokół każdego zagrożonego drzewa z zagrożoną bryłą korzeniową, zaleca się wydzielić strefę bezpieczeństwa o minimalnych wymiarach 4×4 m, wygradzoną plotem z desek lub żerdzi. Konstrukcja wygradzenia oparta jest na słupkach, wbitych w narożnikach. Wzmocnienie wygradzenia dokonuje się drutem lub taśmą stalową, opasującą całość wygradzenia. Wokół wygradzenia, w połowie jego wysokości, zaleca się umieścić pomalowaną deskę, zwracającą uwagę na wykonane zabezpieczenie. Na rysunku 6 przedstawiono przykład zabezpieczenia drzewa i jego bryły korzeniowej z lokalizacją urządzeń i materiałów placu budowy.

Zaleca się, aby w strefie do 10 m od pnia drzewa nie składować cementu, kruszywa, olejów, paliw i lepiszczy, jako materiałów powodujących duże zagęszczenie gruntu względnie niebezpiecznych dla gleb w przypadku awarii, np. wycieku.

Drzewa, przy których głównym zadaniem jest ochrona ich pnia, mogą być zabezpieczane w sposób bezpośrednio chroniący pień.

ZAŁĄCZNIK 2

ZASADY STAŁEGO ZABEZPIECZENIA DRZEW NA TERENIE BUDOWY DROGI (wg N.P. Ornatski: Drogi i ochrona przyrody, Transport 1982)

Pozostawienie istniejących drzew (niewycinanie ich) przy budowie drogi powinno być najszerzej stosowaną praktyką projektową i wykonawczą.

Najczęściej drzewa pozostawia się na zewnętrznym terenie granicznym pasa drogowego (pasa wyłączenia), na obszarze przyszłych miejsc obsługi podróżnych, parkingów, miejsc wypoczynku i w pasach dzielących dróg dwujezdniowych, pod warunkiem, że w zasadzie:

- teren projektowany będzie obniżony lub podwyższony w stosunku do terenu istniejącego, w sposób pozwalający na zastosowanie rozwiązań technicznych, umożliwiających pozostawienie drzewa na stałe w terenie,
- drzewo nie ograniczy widoczności poziomej i pionowej na drodze,
- system korzeniowy drzewa nie będzie zagrażał niszczeniem konstrukcji jezdni drogi.

Drzewa, które przewidziano do pozostawienia, w czasie wykonywania robót ziemnych mogą być poddane niekorzystnym oddziaływaniom, np.:

- w wykopach mogą nastąpić podcięcia korzeni oraz pogorszenie nawodnienia bryły korzeniowej,
- w nasypach, zasypanie dolnej części drzewa może spowodować gnienie pnia oraz utrudnienie dostępu powietrza i wody do korzeni.

Decyzja o pozostawieniu drzewa zależy od stanu zdrowia drzewa i sposobu pogorszenia tego stanu w zależności od wysokości nasypu, gatunku drzewa, głębokości bryły korzeniowej i warunków nawodnienia. Drzewa z głębokim systemem korzeniowym, takie jak dąb, są bardziej odporne na zasypanie dolnej części pnia niż drzewa z powierzchniowym systemem korzeniowym, takie jak wiąz, topole, wierzby, akacje. Rodzaj gruntu wpływa również na możliwość pogorszenia stanu drzewa. Ciężka gleba gliniasta może pogarszać stan korzeni nawet przy kilkucentymetrowej nadsypce terenu, natomiast grunty piaszczyste są mniej szkodliwe przy grubszej warstwie. Zasypanie żwirem lub kruszywem kamiennym nie jest zbyt szkodliwe, gdyż umożliwia łatwiejsze napowietrzenie i nawodnienie korzeni, a ułożenie warstwy $5\div 10$ cm żwiru zwykle powoduje wypuszczenie nowych korzeni w tę warstwę. Również obniżenie terenu o $10\div 15$ cm wokół drzewa spowoduje jego szybkie dostosowanie się do nowych warunków.

Przy głębszych wykopach (ponad 0,5 m), wymagane są specjalne konstrukcje chroniące drzewo, zwykle w postaci studni szczelnie chroniących ucieczkę wody lub muru kamiennego układanego na sucho. Przy nasypach z gruntu związłego wokół drzewa z rozwiniętą bryłą korzeniową, wykonuje się wokół pnia okrągłą studnię na wysokość nasypu. Odległość od ściany studni do pnia średnicy 8-10 cm powinno wynosić co najmniej 50 cm. Na terenach zamieszkałych wewnątrz studni pozostawia się pustą, a wierzch studni przykrywa się metalowym rusztem. Poza terenami zamieszkałymi, studnię wypełnia się piaskiem i ew. węglem drzewnym w stosunku 1:1, a na wierzchu układa się warstwę $10\div 12$ cm żwiru lub kruszywa, tak aby warstwa ta zrównana była z poziomem otaczającego gruntu. W zależności od potrzeb można zastosować odwodnienie studni sączkami żwirowymi lub ceramicznymi i z tworzyw sztucznych.

Pojedyncze cenne drzewa można zabezpieczyć przy większej różnicy obniżonego terenu, np. przy wysokości 1 ÷ 1,2 m usypać ścięty stożek gruntowy ze skarpami 1:1. Jeśli teren zostanie obniżony na głębokość większą od 1 m, wokół drzewa wykonuje się ściankę oporową o kształcie okrągłym lub prostokątnym z kamienia, klinkieru lub betonu, z otworami. Na terenie miejsc wypoczynkowych ściankę wokół drzewa można wykorzystać jako ławkę, odpowiednio ją dostosowując do odpoczynku podróżnych (rys. 2c).

ZAŁĄCZNIK 3

RYSUNKI

Rys.1. Wykonywanie wykopów instalacyjnych w obrębie strefy korzeniowej drzew (wg [10])

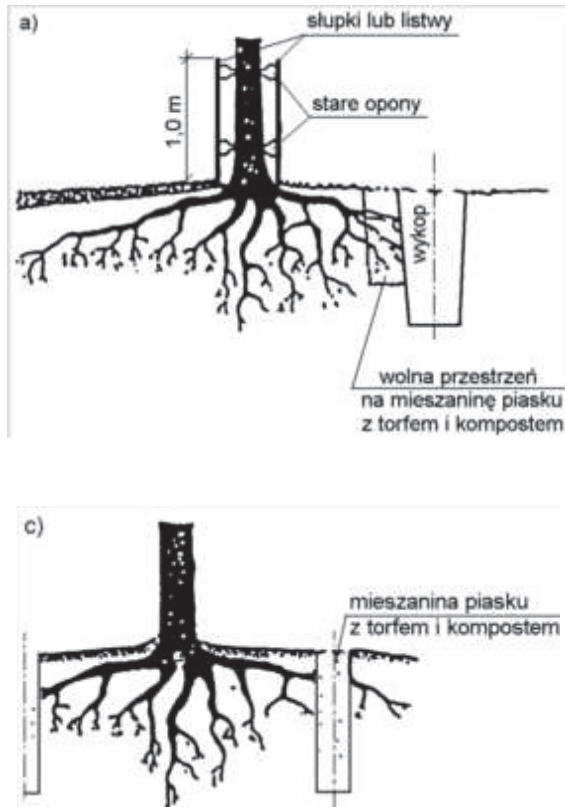

a) przekrój ogólny, b) szczegół wykopu, c) wstępna faza zabezpieczenia, wykonywana najlepiej rok przed właściwym wykopem

Rys.2. Zabezpieczenie drzew przy obniżeniu terenu, po wykonaniu wykopów (wg N.P. Ornatski: Drogi i ochrona przyrody, Transport 1982)



a) pozostawiony ścięty stożek z gruntu, ochraniający korzenie drzewa

b) ścianka podporowa z kamienia wokół drzewa pozostawionego na skarpie

χ) ścianka oporowa dostosowana do odpoczynku podróżnych przez wykonanie ławki na jej górnej powierzchni



A - pierwotny poziom gruntu B - obsypka z lekkiej ziemi

Rys. 3. Niecka o łagodnym pochyleniu, dostosowująca drzewo do otaczającego terenu podwyższonego o $0,2 \div 0,4$ m (wg [10])

Rys. 4. Pień drzewa obsypany na wysokość $0,2 \div 0,5$ m ze specjalnymi napowietrzającymi warstwami żwirowymi (wg [10])

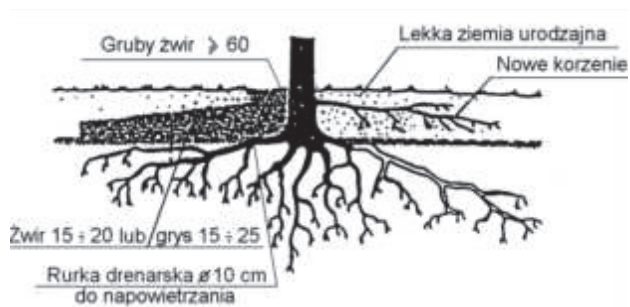

Rys. 5. Studzienka zabezpieczająca pień drzewa przy podwyższeniu terenu powyżej 0,5 m (wg [10])

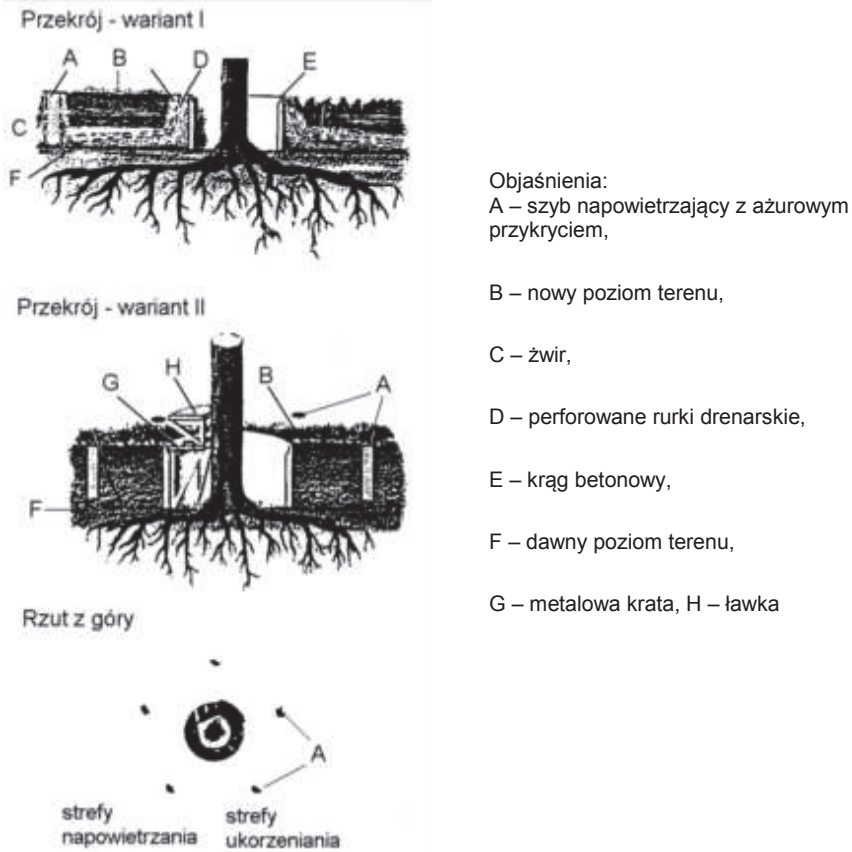

Rys. 6. Przykład ekologicznego zabezpieczenia drzewa z bryłą korzeniową na placu składowym (wg [10])

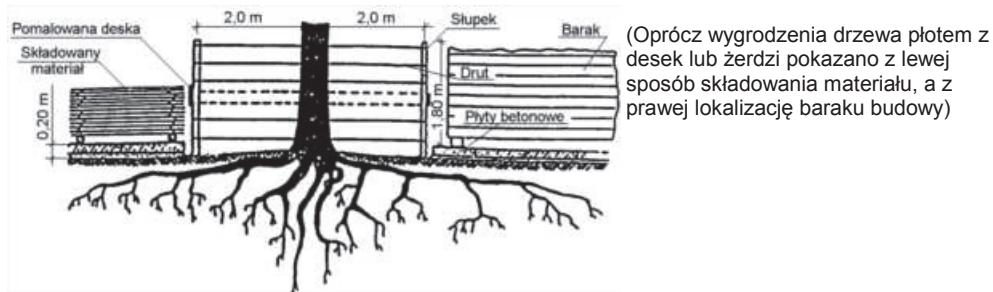

SPECYFIKACJA TECHNICZNA

D-01.02.04.

ROZBIÓRKA ELEMENTÓW DRÓG, OGRODZEŃ I PRZEPUSTÓW

1. WSTĘP

1.1. Przedmiot ST

Przedmiotem niniejszej Specyfikacji Technicznej (ST) są wymagania dotyczące wykonania i odbioru robót związanych z rozbiórką elementów dróg, ogrodzeń i przepustów przy przedmiotowej budowie.

1.2. Zakres stosowania ST

Specyfikacja Techniczna jest stosowana jako dokument w postępowaniu przetargowym i przy realizacji umowy na wykonanie robót związanych z realizacją zadania wymienionego w punkcie 1.1

1.3. Zakres robót objętych ST

Ustalenia zawarte w niniejszej specyfikacji dotyczą zasad prowadzenia robót związanych z rozbiórką:

- warstw nawierzchni,
- krawężników, obrzeży, oporników
- schodów betonowych,
- chodnika,
- nawierzchni z kostki betonowej,
- nawierzchni z płyt betonowych,
- konstrukcji nawierzchni zjazdów,
- miejsc postojowych,
- ogrodzeń i podmurówki,
- barier i poręczy,
- bram, furtek,
- znaków drogowych pionowych wraz z słupkami
- przepustów betonowych i żelbetowych prefabrykowanych,
- betonowej ścianki czołowej,
- rozebranie wszystkich elementów, przeszkód sztucznych i naturalnych ujawnionych w trakcie prac, koniecznych do usunięcia podczas realizacji zadania.

Materiały pochodzące z rozbiórki dróg, ulic będą w uzgodnieniu z Inżynierem klasyfikowane na dwie grupy:

- nadające się do ponownego wbudowania,
- nie nadające się do ponownego wbudowania (gruz).

1.4. Określenia podstawowe

Stosowane określenia podstawowe są zgodne z obowiązującymi, odpowiednimi polskimi normami oraz z definicjami podanymi w ST D-M-00.00.00 „Wymagania ogólne” pkt 1.4.

1.5. Ogólne wymagania dotyczące robót

Ogólne wymagania dotyczące robót podano w ST D-M-00.00.00 „Wymagania ogólne” pkt 1.5.

2. MATERIAŁY

2.1. Ogólne wymagania dotyczące materiałów

Ogólne wymagania dotyczące materiałów, ich pozyskiwania i składowania, podano w ST D-M-00.00.00 „Wymagania ogólne” pkt 2.

3. SPRZĘT

3.1. Ogólne wymagania dotyczące sprzętu

Ogólne wymagania dotyczące sprzętu podano w ST D-M-00.00.00 „Wymagania ogólne” pkt 3.

3.2. Sprzęt do rozbiórki

Do wykonania robót związanych z rozbiórką elementów dróg może być wykorzystany sprzęt podany poniżej, lub inny zaakceptowany przez Inżyniera:

- spycharki,
- ładowarki,
- samochody ciężarowe,
- zrywarki,
- młoty pneumatyczne,
- piły mechaniczne,
- frezarki nawierzchni,
- koparki.

4. TRANSPORT

4.1. Ogólne wymagania dotyczące transportu

Ogólne wymagania dotyczące transportu podano w ST D-M-00.00.00 „Wymagania ogólne” pkt 4.

4.2. Transport materiałów z rozbiórki

Materiał z rozbiórki można przewozić dowolnym środkiem transportu.

5. WYKONANIE ROBÓT

5.1. Ogólne zasady wykonania robót

Ogólne zasady wykonania robót podano w ST D-M-00.00.00 „Wymagania ogólne” pkt 5.

5.2. Wykonanie robót rozbiórkowych

Roboty rozbiórkowe elementów dróg, ogrodzeń i przepustów obejmują usunięcie z terenu budowy wszystkich elementów wymienionych w pkt 1.3, zgodnie z dokumentacją projektową, ST lub wskazanych przez Inżyniera.

Jeśli dokumentacja projektowa nie zawiera dokumentacji inwentaryzacyjnej lub/i rozbiórkowej, Inżynier może polecić Wykonawcy sporządzenie takiej dokumentacji, w której zostanie określony przewidziany odzysk materiałów.

Roboty rozbiórkowe można wykonywać mechanicznie lub ręcznie w sposób określony w ST lub przez Inżyniera.

W przypadku usuwania warstw nawierzchni z zastosowaniem frezarek drogowych, należy spełnić warunki określone w ST D-05.03.11 „Recykling (frezowanie nawierzchni bitumicznych na zimno)”.

Wszystkie elementy możliwe do powtórnego wykorzystania powinny być usuwane bez powodowania zbędnych uszkodzeń. O ile uzyskane elementy nie stają się własnością Wykonawcy, powinien on przewieźć je na miejsce określone w ST lub wskazane przez Inżyniera.

Elementy i materiały, które zgodnie z ST stają się własnością Wykonawcy, powinny być usunięte z terenu budowy.

Doły (wykopy) powstałe po rozbiórce elementów dróg, ogrodzeń i przepustów znajdujące się w miejscach, gdzie zgodnie z dokumentacją projektową będą wykonane wykopy drogowe, powinny być tymczasowo zabezpieczone. W szczególności należy zapobiec gromadzeniu się w nich wody opadowej.

Doły w miejscach, gdzie nie przewiduje się wykonania wykopów drogowych należy wypełnić, warstwami, odpowiednim gruntem do poziomu otaczającego terenu i zagęścić zgodnie z wymaganiami określonymi w ST D-02.00.00 „Roboty ziemne”.

5.2. Usuwanie oznakowania poziomego

W przypadku konieczności usunięcia istniejącego oznakowania poziomego, czynność tę należy wykonać jak najmniej uszkadzając nawierzchnię.

Zaleca się wykonywać usuwanie oznakowania:

- cienkowarstwowego, metodą: frezowania, piaskowania, trawienia, wypalania lub zamalowania,
- grubowarstwowego, metodą frezowania,
- punktowego, prostymi narzędziami mechanicznymi.

Środki zastosowane do usunięcia oznakowania nie mogą wpływać ujemnie na przyczepność nowego oznakowania do podłoża, na jego szorstkość, trwałość oraz na właściwości podłoża.

Usuwanie oznakowania na czas robót drogowych może być wykonane przez zamalowanie nietrwałą farbą barwy czarnej.

Materiały pozostałe po usunięciu oznakowania należy usunąć z drogi tak, aby nie zanieczyszczały środowiska, w miejsce zaakceptowane przez Inżyniera.

6. KONTROLA JAKOŚCI ROBÓT

6.1. Ogólne zasady kontroli jakości robót

Ogólne zasady kontroli jakości robót podano w ST D-M-00.00.00 „Wymagania ogólne” pkt 6.

6.2. Kontrola jakości robót rozbiórkowych

Kontrola jakości robót polega na wizualnej ocenie kompletności wykonanych robót rozbiórkowych oraz sprawdzeniu stopnia uszkodzenia elementów przewidzianych do powtórnego wykorzystania.

Zagęszczenie gruntu wypełniającego ewentualne doły po usuniętych elementach nawierzchni, ogrodzeń i przepustów powinno spełniać odpowiednie wymagania określone w ST D-02.00.00 „Roboty ziemne”.

7. OBMIAR ROBÓT

7.1. Ogólne zasady obmiaru robót

Ogólne zasady obmiaru robót podano w ST D-M-00.00.00 „Wymagania ogólne” pkt 7.

7.2. Jednostka obmiarowa

Jednostką obmiarową robót związanych z rozbiórką elementów dróg i ogrodzeń jest:

- dla nawierzchni - m² (metr kwadratowy),
- dla krawężnika, obrzeża - m (metr),
- dla znaków drogowych i słupków oraz innych ujawnionych w trakcie prac - szt. (sztuka),
- dla ogrodzeń, barier – mb (metr bieżący),
- dla furtek i bram – kpl. (komplet)

- dla wiat przystankowych – szt. (sztuka),
- dla kamieni - m² (metr kwadratowy),
- dla oznakowania poziomego - m² (metr kwadratowy),
- dla przepustów – m (metr bieżący)
- dla betonowej ścianki czołowej - m³ (metr sześcienny),

8. ODBIÓR ROBÓT

Ogólne zasady odbioru robót podano w ST D-M-00.00.00 „Wymagania ogólne” pkt 8.

9. PODSTAWA PŁATNOŚCI

9.1. Ogólne ustalenia dotyczące podstawy płatności

Ogólne ustalenia dotyczące podstawy płatności podano w ST D-M-00.00.00 „Wymagania ogólne” pkt 9.

9.2. Cena jednostki obmiarowej

Cena wykonania robót obejmuje:

a) dla rozbiórki warstw nawierzchni:

- wyznaczenie powierzchni przeznaczonej do rozbiórki,
- rozkucie i zerwanie lub frezowanie nawierzchni asfaltowej lub betonowej, zdjęcie innej nawierzchni twardej ulepszonej, którą można rozbierać poprzez zdejmowanie jej elementów typu kostka, płytka, płyta, o grubości według faktycznego stanu występowania
- ewentualne przesortowanie materiału uzyskanego z rozbiórki, w celu ponownego jej użycia, z ułożeniem na poboczu,
- załadunek i wywiezienie materiałów z rozbiórki do utylizacji lub na magazyn o ile przewidziano ich ponowne wbudowanie,
- wyrównanie podłoża i uporządkowanie terenu rozbiórki;

b) dla rozbiórki krawężników, obrzeży:

- odkopanie krawężników, obrzeży i oporników wraz z wyjęciem i oczyszczeniem,
- zerwanie podsypki cementowo-piaskowej i ew. ław,
- załadunek i wywiezienie materiału z rozbiórki do utylizacji lub na magazyn o ile przewidziano ich ponowne wbudowanie,
- wyrównanie podłoża i uporządkowanie terenu rozbiórki;

c) dla rozbiórki znaków drogowych:

- demontaż tablic znaków drogowych ze słupków,
- odkopanie i wydobywanie słupków,
- zasypanie dołów po słupkach wraz z zagęszczeniem do uzyskania $I_s \geq 1,00$ wg BN-77/8931-12,
- załadunek i wywiezienie materiałów z rozbiórki do utylizacji, lub na magazyn o ile przewidziano ich ponowne wbudowanie
- uporządkowanie terenu rozbiórki;

d) dla rozbiórki ogrodzenia, barier, poręczy:

- odkopanie ogrodzenia, bariery, poręczy, fundamentów, ław, umocnień itp.,
 - rozebranie elementów ogrodzenia, barier, poręczy,
 - sortowanie i przyzwanie odzyskanych materiałów,
 - załadunek i wywiezienie materiałów z rozbiórki do utylizacji, lub na magazyn o ile przewidziano ich ponowne wbudowanie
- zasypanie dołów (wykopów) gruntem z zagęszczeniem do uzyskania $I_s \geq 1,00$.

e) dla rozbiórki wiaty przystankowej:

- usunięcie wiaty przystankowej
- rozkucie nawierzchni w zakresie wiaty,
- załadunek i wywiezienie elementów wiaty przystankowej do utylizacji lub na magazyn o ile przewidziano ich ponowne wbudowanie, ewentualnie w miejsce wskazane przez właściciela
- wyrównanie podłoża i uporządkowanie terenu rozbiórki;

f) dla furtek i bram

- prace przygotowawcze i pomiarowe,
- zapewnienie potrzebnego sprzętu
- demontaż skrzydeł
- odkopanie i rozbiórkę fundamentu
- zasypanie dołów
- załadunek materiałów z rozbiórki na środki transportu
- wywóz na wysypisko i utylizację materiałów z rozbiórki, lub na magazyn o ile przewidziano ich ponowne wbudowanie
- uporządkowanie terenu rozbiórki;

g) dla usunięcia oznakowania poziomego

- oznakowanie robót
- niezbędny sprzęt
- usunięcie oznakowania poziomego
- uporządkowanie terenu

h) pozostałe:

- odkopanie elementu wraz z wyjęciem i oczyszczeniem,
- załadunek i wywiezienie materiału z rozbiórki,
- zagęszczenie podłoża po usuniętym elemencie,
- wyrównanie podłoża i uporządkowanie terenu rozbiórki;

10. PRZEPISY ZWIĄZANE

Normy

9. BN-77/8931-12 Oznaczenie wskaźnika zagęszczenia gruntu.

SPECYFIKACJE TECHNICZNE

D-02.00.00.

ROBOTY ZIEMNE

SPECYFIKACJA TECHNICZNA

D-02.01.01.

WYKONANIE WYKOPÓW W GRUNTACH NIESKALISTYCH

1. WSTĘP

1.1. Przedmiot ST

Przedmiotem niniejszej Specyfikacji Technicznej (ST) są wymagania dotyczące wykonania i odbioru wykopów w gruntach nieskalistych przy przedmiotowej budowie.

1.2. Zakres stosowania ST

Specyfikacja Techniczna jest stosowana jako dokument w postępowaniu przetargowym i przy realizacji umowy na wykonanie robót związanych z realizacją zadania wymienionego w punkcie 1.1

1.3. Zakres robót objętych ST

Ustalenia zawarte w niniejszej specyfikacji dotyczą zasad prowadzenia robót ziemnych w czasie budowy lub modernizacji dróg i obejmują wykonanie wykopów w gruntach nieskalistych wraz z korytowaniem i profilowaniem i zagęszczeniem podłoża zgodnie z OST, o ile konieczne.

Zakres wykonania wykopów w gruntach nieskalistych obejmuje wykonanie wykopu z transportem gruntu na odkład/wysypisko.

Lokalizację występowania gruntów nieprzydatnych jako materiał budowlany, przeznaczonych do usunięcia z terenu budowy zawiera dokumentacja projektowa.

1.4. Określenia podstawowe

1.4.1. Budowla ziemna - budowla wykonana w gruncie lub z gruntu, spełniająca warunki stateczności i odwodnienia.

1.4.2. Głębokość wykopu - różnica rzędnej terenu i rzędnej robót ziemnych, wyznaczonych w osi wykopu.

1.4.3. Wykop płytki - wykop, którego głębokość jest mniejsza niż 1 m.

1.4.4. Wykop średni - wykop, którego głębokość jest zawarta w granicach od 1 do 3 m.

1.4.5. Odkład - miejsce wbudowania lub składowania (odwiezienia) gruntów pozyskanych w czasie wykonywania wykopów, a nie wykorzystanych do budowy nasypów oraz innych prac związanych z trasą drogową.

1.4.6. Wskaźnik zagęszczenia gruntu - wielkość charakteryzująca stan zagęszczenia gruntu, określona według wzoru:

$$I_s = \frac{\rho_d}{\rho_{ds}}$$

gdzie:

ρ_d - gęstość objętościowa szkieletu zagęszczanego gruntu, (Mg/m^3), służąca do oceny zagęszczenia gruntu w robotach ziemnych, badana zgodnie z BN-77/8931-12, (Mg/m^3),

ρ_{ds} - maksymalna gęstość objętościowa szkieletu gruntowego przy wilgotności optymalnej, (Mg/m^3), określona w normalnej próbie Proctora, zgodnie z PN-B-04481, służąca jako wartość odniesienia do oceny zagęszczenia gruntu w robotach ziemnych.

1.4.7. Wskaźnik różnoziarnistości - wielkość charakteryzująca zagęszczalność gruntów niespoistych, określona według wzoru:

$$U = \frac{d_{10}}{d_{60}}$$

gdzie:

d_{60} - średnica oczka sita, przez które przechodzi 60% gruntu, (mm),

d_{10} - średnica oczka sita, przez które przechodzi 10% gruntu, (mm).

1.4.8. Wskaźnik odkształcenia gruntu - wielkość charakteryzująca stan zagęszczenia gruntu, określona według wzoru:

$$I_o = \frac{E_2}{E_1}$$

gdzie:

E_1 - moduł odkształcenia gruntu oznaczony w pierwszym obciążeniu badanej warstwy zgodnie z PN-S-02205; 1998,

E_2 - moduł odkształcenia gruntu oznaczony w powtórnym obciążeniu badanej warstwy zgodnie z PN-S-02205; 1998,

1.4.9. Pozostałe określenia podstawowe są zgodne z obowiązującymi, odpowiednimi polskimi normami i z definicjami podanymi w ST D-M-00.00.00. "Wymagania ogólne" punkt 1.4.

1.5. Ogólne wymagania dotyczące robót

Ogólne wymagania dotyczące robót podano w ST D-02.00.01 pkt 1.5.

2. MATERIAŁY (GRUNTY)

2.1. Ogólne wymagania dotyczące materiałów

Ogólne wymagania dotyczące materiałów, ich pozyskiwania i składowania, podano w ST D-M-00.00.00. "Wymagania ogólne" pkt 2.

2.2. Podział gruntów

Materiał występujący w podłożu wykopu jest gruntem rodzimym, który będzie stanowił podłoże nawierzchni. Zgodnie z Katalogiem typowych konstrukcji nawierzchni podatnych i półsztywnych powinien charakteryzować się grupą nośności G_1 . Gdy podłoże nawierzchni zaklasyfikowano do innej grupy nośności, należy podłoże doprowadzić do grupy nośności G_1 zgodnie z dokumentacją projektową i ST.

Tablica 1. Podział gruntów pod względem wysadzinowości wg PN-S-02205:1998

Lp.	Wyszczególnienie właściwości	Jednostki.	Grupy gruntów		
			niewysadzinowe	wątpliwe	wysadzinowe
1	Rodzaj gruntu		<ul style="list-style-type: none"> - rumosz niegliniasty - żwir - pospółka - piasek gruby - piasek średni - piasek drobny - żużel nierozpadowy 	<ul style="list-style-type: none"> - piasek pylasty - zwietrzelina gliniasta - rumosz gliniasty - żwir gliniasty - pospółka gliniasta 	<p>mało wysadzinowe</p> <ul style="list-style-type: none"> - glina piaszczysta czysta zwięzła, glina zwięzła, glina pylasta zwięzła - il, il piaszczysty, il pylasty <p>bardzo wysadzinowe</p> <ul style="list-style-type: none"> - piasek gliniasty - pył, pył piaszczysty - glina piaszczysta czysta, glina, glina pylasta - il warwowy
2	Zawartość cząstek $\leq 0,075$ mm $\leq 0,02$ mm	%	< 15 < 3	od 15 do 30 od 3 do 10	> 30 > 10
3	Kapilarność bierna H_{kb}	m	< 1,0	$\geq 1,0$	> 1,0
4	Wskaźnik piaskowy WP		> 35	od 25 do 35	< 25

2.3. Zasady wykorzystania gruntów

Grunty uzyskane przy wykonywaniu wykopów powinny być przez Wykonawcę wykorzystane w maksymalnym stopniu do budowy nasypów. Grunty przydatne do budowy nasypów mogą być wywiezione poza teren budowy tylko wówczas, gdy stanowią nadmiar objętości robót ziemnych i za zezwoleniem Inżyniera.

Jeżeli grunty przydatne, uzyskane przy wykonaniu wykopów, nie będąc nadmiarem objętości robót ziemnych, zostały za zgodą Inżyniera wywiezione przez Wykonawcę poza teren budowy z przeznaczeniem innym niż budowa nasypów lub wykonanie prac objętych kontraktem, Wykonawca jest zobowiązany do dostarczenia równoważnej objętości gruntów przydatnych ze źródeł własnych, zaakceptowanych przez Inżyniera.

Grunty i materiały nieprzydatne do budowy nasypów powinny być wywiezione przez Wykonawcę na odkład. Zapewnienie terenów na odkład należy do obowiązków Zamawiającego, o ile nie określono tego inaczej w kontrakcie. Inżynier może nakazać pozostawienie na terenie budowy gruntów, których czasowa nieprzydatność wynika jedynie z powodu zamarznięcia lub nadmiernej wilgotności.

3. SPRZĘT

3.1. Ogólne wymagania dotyczące sprzętu

Ogólne wymagania dotyczące sprzętu podano w ST D-M-00.00.00 „Wymagania ogólne” pkt 3.

3.2. Sprzęt do robót ziemnych

Wykonawca przystępujący do wykonania robót ziemnych powinien wykazać się możliwością korzystania z następującego sprzętu do:

- odpajania i wydobywania gruntów,
- jednoczesnego wydobywania i przemieszczania gruntów,
- transportu mas ziemnych,
- sprzętu zagęszczającego.

4. TRANSPORT

4.1. Ogólne wymagania dotyczące transportu

Ogólne wymagania i ustalenia dotyczące transportu podano w ST D-M-00.00.00 „Wymagania ogólne” pkt 4.

4.2. Transport gruntów

Wybór środków transportowych oraz metod transportu powinien być dostosowany do rodzaju gruntu (materiału), jego objętości, sposobu odpajania i załadunku oraz do odległości transportu. Wydajność środków transportowych powinna być ponadto dostosowana do wydajności sprzętu stosowanego do urabiania i wbudowania gruntu (materiału).

Zwiększenie odległości transportu ponad wartości zatwierdzone nie może być podstawą rozszczeń Wykonawcy, dotyczących dodatkowej zapłaty za transport, o ile zwiększone odległości nie zostały wcześniej zaakceptowane na piśmie przez Inżyniera.

5. WYKONANIE ROBÓT

5.1. Ogólne zasady wykonania robót

Ogólne zasady wykonania robót podano w ST D-M-00.00.00 „Wymagania ogólne” pkt 5.

5.2. Sposób wykonania wykopu

Sposób wykonania skarp wykopu powinien gwarantować ich stateczność w całym okresie prowadzenia robót, a naprawa uszkodzeń, wynikających z nieprawidłowego ukształtowania skarp wykopu, ich podcięcia lub innych odstępstw od dokumentacji projektowej obciąża Wykonawcę.

Wykonawca powinien wykonywać wykopy w taki sposób, aby grunty o różnym stopniu przydatności do budowy nasypów były odpajane oddzielnie, w sposób uniemożliwiający ich wymieszanie. Odstępstwo od powyższego wymagania, uzasadnione skomplikowanym układem warstw geotechnicznych, wymaga zgody Inżyniera.

Odspojone grunty przydatne do wykonania nasypów powinny być bezpośrednio wbudowane w nasyp lub przewiezione na odkład. O ile Inżynier dopuści czasowe składowanie odspojonych gruntów, należy je odpowiednio zabezpieczyć przed nadmiernym zawilgoceniem.

5.3. Wymagania dotyczące zagęszczenia i nośności gruntu

Zagęszczenie gruntu w wykopach i miejscach zerowych robót ziemnych powinno spełniać wymagania, dotyczące minimalnej wartości wskaźnika zagęszczenia (I_s), podanego w tablicy 2.

Tablica 2. Minimalne wartości wskaźnika zagęszczenia w wykopach i miejscach zerowych robót ziemnych

Strefa korpusu	Minimalna wartość I_s dla:		
	Autostrad i dróg ekspresowych	innych dróg	
		kategoria ruchu KR3-KR6	kategoria ruchu KR1-KR2
Górną warstwę o grubości 20 cm	1,03	1,00	1,00
Na głębokości od 20 do 50 cm od powierzchni robót ziemnych	1,00	1,00	0,97

Jeżeli grunty rodzime w wykopach i miejscach zerowych nie spełniają wymaganego wskaźnika zagęszczenia, to przed ułożeniem konstrukcji nawierzchni należy je dobrać do wartości I_s , podanych w tablicy 2.

Jeżeli wartości wskaźnika zagęszczenia określone w tablicy 1 nie mogą być osiągnięte przez bezpośrednie zagęszczanie gruntów rodzimych, to należy podjąć środki w celu ulepszenia gruntu podłoża, umożliwiającego uzyskanie wymaganych wartości wskaźnika zagęszczenia.

Dodatkowo można sprawdzić nośność warstwy gruntu na powierzchni robót ziemnych na podstawie pomiaru wtórnego modułu odkształcenia E_2 zgodnie z PN-02205:1998 rysunek 4.

5.4. Ruch budowlany

Nie należy dopuszczać ruchu budowlanego po dnie wykopu o ile grubość warstwy gruntu (nadkładu) powyżej rzędnych robót ziemnych jest mniejsza niż 0,3 m.

Z chwilą przystąpienia do ostatecznego profilowania dna wykopu dopuszcza się po nim jedynie ruch maszyn wykonujących tę czynność budowlaną. Może odbywać się jedynie sporadyczny ruch pojazdów, które nie spowodują uszkodzeń powierzchni korpusu.

Naprawa uszkodzeń powierzchni robót ziemnych, wynikających z niedotrzymania podanych powyżej warunków obciąża Wykonawcę robót ziemnych.

5.5. Dokładność wykonania wykopów

Odchylenie osi korpusu ziemnego w wykopie od osi projektowanej nie powinny być większe niż ± 10 cm. Różnica w stosunku do projektowanych rzędnych robót ziemnych nie może przekraczać + 1 cm i -3 cm.

Szerokość górnej powierzchni korpusu nie może różnić się od szerokości projektowanej o więcej niż ± 10 cm, a krawędzie korony drogi nie powinny mieć wyraźnych załamania w planie.

Pochylenie skarp nie powinno różnić się od projektowanego o więcej niż 10% jego wartości wyrażonej tangensem kąta. Maksymalne nierówności na powierzchni skarp nie powinny przekraczać ± 10 cm przy pomiarze łatą 3-metrową, albo powinny być spełnione inne wymagania dotyczące nierówności, wynikające ze sposobu umocnienia powierzchni skarpy.

5.6. Odwodnienie pasa robót ziemnych

Niezależnie od budowy urządzeń, stanowiących elementy systemów odwadniających, ujętych w dokumentacji projektowej, Wykonawca powinien, o ile wymagają tego warunki terenowe, wykonać urządzenia, które zapewnią odprowadzenie wód gruntowych i opadowych poza obszar robót ziemnych tak, aby zabezpieczyć grunty przed przewilgoceniem i nawodnieniem. Wykonawca ma obowiązek takiego wykonywania wykopów i nasypów, aby powierzchniom gruntu nadawać w całym okresie trwania robót spadki, zapewniające prawidłowe odwodnienie.

Jeżeli, wskutek zaniedbania Wykonawcy, grunty ulegną nawodnieniu, które spowoduje ich długotrwałą nieprzydatność, Wykonawca ma obowiązek usunięcia tych gruntów i zastąpienia ich gruntami przydatnymi na własny koszt bez jakichkolwiek dodatkowych opłat ze strony Zamawiającego za te czynności, jak również za dowieziony grunt.

Odprowadzenie wód do istniejących zbiorników naturalnych i urządzeń odwadniających musi być poprzedzone uzgodnieniem z odpowiednimi instytucjami.

5.7. Odwodnienie wykopów

Technologia wykonania wykopu musi umożliwiać jego prawidłowe odwodnienie w całym okresie trwania robót ziemnych. Wykonanie wykopów powinno postępować w kierunku podnoszenia się niwelety.

W czasie robót ziemnych należy zachować odpowiedni spadek podłużny i nadać przekrojom poprzecznym spadki, umożliwiające szybki odpływ wód z wykopu. O ile w dokumentacji projektowej nie zawarto innego wymagania, spadek poprzeczny nie powinien być mniejszy niż 4% w przypadku gruntów spoiстых i nie mniejszy niż 2% w przypadku gruntów niespoistych. Należy uwzględnić ewentualny wpływ kolejności i sposobu odpajania gruntów oraz terminów wykonywania innych robót na spełnienie wymagań dotyczących prawidłowego odwodnienia wykopu w czasie postępu robót ziemnych.

Źródła wody, odsłonięte przy wykonywaniu wykopów, należy ująć w rowy i /lub dreny. Wody opadowe i gruntowe należy odprowadzić poza teren pasa robót ziemnych.

5.8. Rowy

Rowy boczne oraz rowy stokowe powinny być wykonane zgodnie z dokumentacją projektową i SST. Szerokość dna i głębokość rowu nie mogą różnić się od wymiarów projektowanych o więcej niż ± 5 cm. Dokładność wykonania skarp rowów powinna być zgodna z określoną dla skarpu wykopów w OST D-02.01.01.

6. KONTROLA JAKOŚCI ROBÓT

6.1. Ogólne zasady kontroli jakości robót

Ogólne zasady kontroli robót podano w ST D-M-00.00.00 „Wymagania ogólne” pkt 6.

6.2. Badania i pomiary w czasie wykonywania wykopów

6.2.1. Sprawdzenie odwodnienia

Sprawdzenie odwodnienia korpusu ziemnego polega na kontroli zgodności z wymaganiami specyfikacji określonymi w punkcie 5 oraz z dokumentacją projektową.

Szczególną uwagę należy zwrócić na:

- właściwe ujęcie i odprowadzenie wód opadowych,
- właściwe ujęcie i odprowadzenie wsięków wodnych.

6.2.2. Sprawdzenie jakości wykonania robót

Kontrola wykonania wykopów polega na sprawdzeniu zgodności z wymaganiami określonymi w dokumentacji projektowej i ST. W czasie kontroli szczególną uwagę należy zwrócić na:

- a) sposób odpajania gruntów nie pogarszający ich właściwości,
- b) zapewnienie stateczności skarpu,
- c) odwodnienie wykopów w czasie wykonywania robót i po ich zakończeniu,
- d) dokładność wykonania wykopów (usytuowanie i wykończenie),
- e) zagęszczenie górnej strefy korpusu w wykopie według wymagań określonych w punkcie 5.3.

6.3. Badania do odbioru korpusu ziemnego

6.3.1. Częstotliwość oraz zakres badań i pomiarów

Częstotliwość oraz zakres badań i pomiarów do odbioru korpusu ziemnego podaje tablica 3.

Tablica 3. Częstotliwość oraz zakres badań i pomiarów wykonanych robót ziemnych

Lp	Badana cecha	Minimalna częstotliwość badań i pomiarów
1	Pomiar szerokości korpusu ziemnego	Pomiar taśmą, szablonem, łatą o długości 3 m
2	Pomiar szerokości dna rowów	i poziomnicą lub niwelatorem,
3	Pomiar rzędnych powierzchni korpusu ziemnego	w odstępach co 200 m: na prostych, w punktach głównych łuku,
4	Pomiar pochyleń skarpu	co 100 m na łukach o $R \geq 100$ m,
5	Pomiar równości powierzchni korpusu	co 50 m na łukach o $R < 100$ m oraz w miejscach które budzą wątpliwości
6	Pomiar równości skarpu	
7	Pomiar spadku podłużnego powierzchni korpusu	Pomiar niwelatorem rzędnych w odstępach co 50 m oraz w punktach wątpliwych
8	Badanie zagęszczenia gruntu	Wskaźnik zagęszczenia określać dla każdej warstwy, lecz nie rzadziej niż raz na każde 1000m ²

6.3.2. Szerokość korpusu ziemnego

Szerokość korpusu ziemnego nie może różnić się od szerokości projektowanej o więcej niż ± 10 cm.

6.3.3. Szerokość dna rowów

Szerokość dna rowów nie może różnić się od szerokości projektowanej o więcej niż ± 5 cm.

6.3.4. Rzędne korony korpusu ziemnego

Rzędne korony korpusu ziemnego nie mogą różnić się od rzędnych projektowanych o więcej niż -3 cm lub $+1$ cm.

6.3.5. Pochylenie skarp

Pochylenie skarp nie może różnić się od pochylenia projektowanego o więcej niż 10% wartości pochylenia wyrażonego tangensem kąta.

6.3.6. Równość korony korpusu

Nierówności powierzchni korpusu ziemnego mierzone łata 3-metrową, nie mogą przekraczać 3 cm.

6.3.7. Równość skarp

Nierówności skarp, mierzone łata 3-metrową, nie mogą przekraczać ± 10 cm.

6.3.8. Spadek podłużny korony korpusu lub dna rowu

Spadek podłużny powierzchni korpusu ziemnego lub dna rowu, sprawdzony przez pomiar niwelatorem rzędnych wysokościowych, nie może dawać różnic, w stosunku do rzędnych projektowanych, większych niż -3 cm lub $+1$ cm.

6.3.9. Zagęszczenie gruntu

Wskaźnik zagęszczenia gruntu określony zgodnie z BN-77/8931-12 powinien być zgodny z założonym. W przypadku gruntów dla których nie można określić wskaźnika zagęszczenia należy określić wskaźnik odkształcenia I_0 , zgodnie z normą PN-S-02205:1998.

6.5. Zasady postępowania z wadliwie wykonanymi robotami

Wszystkie materiały nie spełniające wymagań podanych w odpowiednich punktach specyfikacji, zostaną odrzucone. Jeśli materiały nie spełniające wymagań zostaną wbudowane lub zastosowane, to na polecenie Inżyniera Wykonawca wymieni je na właściwe, na własny koszt.

Wszystkie roboty, które wykazują większe odchylenia cech od określonych w punktach 5 i 6 specyfikacji powinny być ponownie wykonane przez Wykonawcę na jego koszt.

Na pisemne wystąpienie Wykonawcy, Inżynier może uznać wadę za nie mającą zasadniczego wpływu na cechy eksploatacyjne drogi i ustali zakres i wielkość potraczeń za obniżoną jakość.

7. OBMIAR ROBÓT

7.1. Ogólne zasady obmiaru robót

Ogólne zasady obmiaru robót podano w ST D-M-00.00.00 „Wymagania ogólne” pkt 7.

7.2. Jednostka obmiarowa

Jednostką obmiarową jest m^3 (metr sześcienny) wykonanego wykopu.

8. ODBIÓR ROBÓT

Ogólne zasady odbioru robót podano w ST D-M-00.00.00 „Wymagania ogólne” pkt 8. Roboty ziemne uznaje się za wykonane zgodnie z dokumentacją projektową, ST i wymaganiami inżyniera, jeżeli wszystkie pomiary i badania z zachowaniem tolerancji wg pkt 6 dały wyniki pozytywne.

9. PODSTAWA PŁATNOŚCI

9.1. Ogólne ustalenia dotyczące podstawy płatności

Ogólne ustalenia dotyczące podstawy płatności podano w ST D-M-00.00.00 „Wymagania ogólne” pkt 9.

9.2. Cena jednostki obmiarowej

Cena wykonania $1 m^3$ wykopów w gruntach nieskalistych obejmuje:

- prace pomiarowe i roboty przygotowawcze,
- oznakowanie robót,
- wykonanie wykopu z transportem urobku na nasyp lub odkład, obejmujące: odspojenie, przemieszczenie, załadunek, przewiezienie i wyładunek,
- odwodnienie i utrzymanie wykopu w czasie jego wykonywania i do czasu zasypania lub ułożenia warstw konstrukcyjnych,
- korytowanie, profilowanie i zagęszczenie podłoża zgodnie z OST, o ile konieczne.
- profilowanie dna wykopu, rowów, skarp,
- zagęszczenie powierzchni wykopu,
- przeprowadzenie pomiarów i badań laboratoryjnych, wymaganych w specyfikacji technicznej,
- rozplantowanie urobku na odkładzie,
- wykonanie, a następnie rozebranie dróg dojazdowych,
- rekultywację terenu.

10. PRZEPISY ZWIĄZANE

10.1. Normy

- | | | |
|----|------------------|---|
| 1. | PN-B-02480:1986 | Grunty budowlane. Określenia. Symbole. Podział i opis gruntów |
| 2. | PN-B-04481:1988 | Grunty budowlane. Badania próbek gruntów |
| 3. | PN-B-04493:1960 | Grunty budowlane. Oznaczanie kapilarności biernej |
| 4. | PN-S-02205:1998 | Drogi samochodowe. Roboty ziemne. Wymagania i badania |
| 5. | PN-ISO10318:1993 | Geotekstylia – Terminologia |
| 6. | PN-EN-963:1999 | Geotekstylia i wyroby pokrewne |
| 7. | BN-64/8931-01 | Drogi samochodowe. Oznaczenie wskaźnika piaskowego |
| 8. | BN-64/8931-02 | Drogi samochodowe. Oznaczenie modułu odkształcenia nawierzchni podatnych i podłoża przez obciążenie płytą |
| 9. | BN-77/8931-12 | Oznaczenie wskaźnika zagęszczenia gruntu |

10.2. Inne dokumenty

10. Wykonanie i odbiór robót ziemnych dla dróg szybkiego ruchu, IBDiM, Warszawa 1978.
10. Instrukcja badań podłoża gruntowego budowli drogowych i mostowych, GDDP, Warszawa 1998.
11. Katalog typowych konstrukcji nawierzchni podatnych i półsztywnych, IBDiM, Warszawa 1997.
12. Wytyczne wzmocnienia podłoża gruntowego w budownictwie drogowym, IBDiM, Warszawa 2002.

SPECYFIKACJA TECHNICZNA

D-02.03.01.

WYKONANIE NASYPÓW

1. WSTĘP

1.1. Przedmiot ST

Przedmiotem niniejszej ogólnej Specyfikacji Technicznej (ST) są wymagania dotyczące wykonania i odbioru nasypów nieskalistych przy przedmiotowej budowie.

1.2. Zakres stosowania ST

Specyfikacja Techniczna jest stosowana jako dokument w postępowaniu przetargowym i przy realizacji umowy na wykonanie robót związanych z realizacją zadania wymienionego w punkcie 1.1

1.3. Zakres robót objętych ST

Ustalenia zawarte w niniejszej specyfikacji dotyczą zasad prowadzenia robót ziemnych w czasie budowy lub modernizacji dróg i obejmują wykonanie nasypów z gruntów mineralnych pozyskanych z dokopu.

1.4. Określenia podstawowe

1.4.1. Nasyp niski - nasyp, którego wysokość jest mniejsza niż 1 m.

1.4.2. Nasyp średni - nasyp, którego wysokość jest zawarta w granicach od 1 do 3 m.

1.4.3. Nasyp wysoki - nasyp, którego wysokość przekracza 3 m.

1.4.3. Dokop - miejsce pozyskania gruntu do wykonania nasypów, położone poza pasem robót drogowych.

1.4.4. Odkład - miejsce wbudowania lub składowania (odwiezienia) gruntów pozyskanych w czasie wykonywania wykopów, a nie wykorzystanych do budowy nasypów oraz innych prac związanych z trasą drogową.

1.4.5. Wskaźnik zagęszczenia gruntu - wielkość charakteryzująca stan zagęszczenia gruntu, określona wg wzoru:

$$I_s = \frac{\rho_d}{\rho_{ds}}$$

gdzie:

ρ_d - gęstość objętościowa szkieletu zagęszczonego gruntu, zgodnie z BN-77/8931-12, (Mg/m³),

ρ_{ds} - maksymalna gęstość objętościowa szkieletu gruntowego przy wilgotności optymalnej, zgodnie z PN-B-04481:1988, służąca do oceny zagęszczenia gruntu w robotach ziemnych, (Mg/m³).

1.4.6. Wskaźnik różnoziarnistości - wielkość charakteryzująca zagęszczalność gruntów niespoistych, określona wg wzoru:

$$U = \frac{d_{60}}{d_{10}}$$

gdzie:

d_{60} - średnica oczek sita, przez które przechodzi 60% gruntu, (mm),

d_{10} - średnica oczek sita, przez które przechodzi 10% gruntu, (mm).

1.4.7. Wskaźnik odkształcenia gruntu - wielkość charakteryzująca stan zagęszczenia gruntu, określona wg wzoru:

$$I_0 = \frac{E_2}{E_1}$$

gdzie:

E_1 - moduł odkształcenia gruntu oznaczony w pierwszym obciążeniu badanej warstwy zgodnie z PN-S-02205:1998,

E_2 - moduł odkształcenia gruntu oznaczony w powtórnym obciążeniu badanej warstwy zgodnie z PN-S-02205:1998.

1.4.8. Geosyntetyk - materiał stosowany w budownictwie drogowym, wytwarzany z wysoko polimeryzowanych włókien syntetycznych, w tym tworzyw termoplastycznych polietylenowych, polipropylenowych i poliestrowych, charakteryzujący się między innymi dużą wytrzymałością oraz wodoprzepuszczalnością, zgodny z PN-ISO10318:1993, PN-EN-963:1999.

Geosyntetyki obejmują: geotkaniny, geowłókniny, geodzianiny, georuszty, geosiatki, geokompozyty, geomembrany, zgodnie z wytycznymi IBDiM.

1.4.9. Pozostałe określenia podstawowe są zgodne z obowiązującymi, odpowiednimi polskimi normami i z definicjami podanymi w ST D-M-00.00.00 „Wymagania ogólne” pkt 1.4.

1.5. Ogólne wymagania dotyczące robót

Ogólne wymagania dotyczące robót podano w ST D-M-00.00.00 „Wymagania ogólne” pkt 1.5.

2. MATERIAŁY (GRUNTY)

2.1. Ogólne wymagania dotyczące materiałów

Ogólne wymagania dotyczące materiałów, ich pozyskiwania i składowania, podano w ST D-M-00.00.00 „Wymagania ogólne” pkt 2.

2.2. Grunty i materiały do nasypów

Grunty i materiały dopuszczone do budowy nasypów powinny spełniać wymagania określone w PN-S-02205:1998

Grunty i materiały do budowy nasypów podaje tablica 1.

Tablica 1. Przydatność gruntów do wykonywania budowli ziemnych wg PN-S-02205 :1998

Przeznaczenie	Przydatne	Przydatne z zastrzeżeniami	Treść zastrzeżenia
Na dolne warstwy nasypów poniżej strefy przemarzania	1. Rozdrobnione grunty skaliste twarde oraz grunty kamieniste, zwietrzelinowe, rumosze i otoczaki 2. Żwiry i pospółki, również gliniaste 3. Piaski grubo, średnio i drobnoziarniste, naturalne i łamane 4. Piaski gliniaste z domieszką frakcji żwirowo-kamienistej (morenowe) o wskaźniku różnoziarnistości $U \geq 15$ 5. Żużle wielkopieczowe i inne metalurgiczne ze starych zwalów (powyżej 5 lat) 6. Łupki przywęglowe przepalone 7. Wysiewki kamienne o zawartości frakcji ilowej poniżej 2%	1. Rozdrobnione grunty skaliste miękkie	- gdy pory w gruncie skalistym będą wypełnione gruntem lub materiałem drobnoziarnistym
		2. Zwietrzeliny i rumosze gliniaste 3. Piaski pylaste, piaski gliniaste, pyły piaszczyste i pyły	- gdy będą wbudowane w miejsca suche lub zabezpieczone od wód gruntowych i powierzchniowych
		4. Piaski próchniczne, z wyjątkiem pylastych piasków próchnicznych	- do nasypów nie wyższych niż 3 m, zabezpieczonych przed zawilgoceniem
		5. Gliny piaszczyste, gliny i gliny pylaste oraz inne o $w_L < 35\%$	- w miejscach suchych lub przejściowo zawilgoconych
		6. Gliny piaszczyste zwięzłe, gliny zwięzłe i gliny pylaste zwięzłe oraz inne grunty o granicy płynności w_L od 35 do 60%	- do nasypów nie wyższych niż 3 m: zabezpieczonych przed zawilgoceniem lub po ulepszeniu spoiwami
		7. Wysiewki kamienne gliniaste o zawartości frakcji ilowej ponad 2%	- gdy zwierciadło wody gruntowej znajduje się na głębokości większej od kapilarności biernej gruntu podłoża
		8. Żużle wielkopieczowe i inne metalurgiczne z nowego studzenia (do 5 lat)	- o ograniczonej podatności na rozpad - łączne straty masy do 5%
10. Popioły lotne i mieszaniny popiołowo-żużłowe	- gdy zalegają w miejscach suchych lub są izolowane od wody		
Na górne warstwy nasypów w strefie przemarzania	1. Żwiry i pospółki 2. Piaski grubo i średnio-ziarniste 3. Hołupki przywęglowe przepalone zawierające mniej niż 15% ziarn mniejszych od 0,075 mm 4. Wysiewki kamienne o uziarnieniu odpowiadającym pospółkom lub żwirom	1. Żwiry i pospółki gliniaste 2. Piaski pylaste i gliniaste 3. Pyły piaszczyste i pyły 4. Gliny o granicy płynności mniejszej niż 35% 5. Mieszaniny popiołowo-żużłowe z węgla kamiennego 6. Wysiewki kamienne gliniaste o zawartości frakcji ilowej $> 2\%$	- pod warunkiem ulepszenia tych gruntów spoiwami, takimi jak: cement, wapno, aktywne popioły itp.
		7. Żużle wielkopieczowe i inne metalurgiczne	- drobnoziarniste i nierozpadowe: straty masy do 1%

		8. Piaski drobnoziarniste	- o wskaźniku nośności $w_{noś} \geq 10$
W wykopach i miejscach zerowych do głębokości przemarzania	Grunty niewysadzinowe	Grunty wątpliwe i wysadzinowe	- gdy są ulepszone spoiwami (cementem, wapnem, aktywnymi popiołami itp.)

Tablica 2. Podział gruntów pod względem wysadzinowości.

Lp.	Wyszczególnienie właściwości	Jednostki	Grupy gruntów		
			niewysadzinowe	wątpliwe	wysadzinowe
1	Rodzaj gruntu		<ul style="list-style-type: none"> - rumosz niegliniasty - żwir - pospółka - piasek gruby - piasek średni - piasek drobny - żużel nierozpadowy 	<ul style="list-style-type: none"> - piasek pylasty - zwietrzelina gliniasta - rumosz gliniasty - żwir gliniasty - pospółka gliniasta 	<p>mało wysadzinowe</p> <ul style="list-style-type: none"> - glina piaszczysta czysta zwięzła, glina zwięzła, glina pylasta zwięzła - il, il piaszczysty, il pylasty <p>bardzo wysadzinowe</p> <ul style="list-style-type: none"> - piasek gliniasty - pył, pył piaszczysty - glina piaszczysta czysta, glina, glina pylasta - il warwowy
2	Zawartość cząstek $\leq 0,075$ mm $\leq 0,02$ mm	%	< 15 < 3	od 15 do 30 od 3 do 10	> 30 > 10
3	Kapilarność bierna H_{kb}	m	< 1,0	$\geq 1,0$	> 1,0
4	Wskaźnik piaskowy WP		> 35	od 25 do 35	< 25

2.3. Zasady wykorzystania gruntów

Grunty uzyskane przy wykonywaniu wykopów powinny być przez Wykonawcę wykorzystane w maksymalnym stopniu do budowy nasypów. Grunty przydatne do budowy nasypów mogą być wywiezione poza teren budowy tylko wówczas, gdy stanowią nadmiar objętości robót ziemnych i za zezwoleniem Inżyniera.

Jeżeli grunty przydatne, uzyskane przy wykonaniu wykopów, nie będąc nadmiarem objętości robót ziemnych, zostały za zgodą Inżyniera wywiezione przez Wykonawcę poza teren budowy z przeznaczeniem innym niż budowa nasypów lub wykonanie prac objętych kontraktem, Wykonawca jest zobowiązany do dostarczenia równoważnej objętości gruntów przydatnych ze źródeł własnych, zaakceptowanych przez Inżyniera.

Grunty i materiały nieprzydatne do budowy nasypów, powinny być wywiezione przez Wykonawcę na odkład. Zapewnienie terenów na odkład należy do obowiązków Zamawiającego, o ile nie określono tego inaczej w kontrakcie. Inżynier może nakazać pozostawienie na terenie budowy gruntów, których czasowa nieprzydatność wynika jedynie z powodu zamarznięcia lub nadmiernej wilgotności.

3. SPRZĘT

3.1. Ogólne wymagania dotyczące sprzętu

Ogólne wymagania dotyczące sprzętu podano w ST D-M-00.00.00 „Wymagania ogólne” pkt 3.

3.2. Sprzęt do robót ziemnych

Wykonawca przystępujący do wykonania robót ziemnych powinien wykazać się możliwością korzystania z następującego sprzętu do:

- odszpaniania i wydobywania gruntów (zrywarki, koparki, ładowarki, itp.),
- jednoczesnego wydobywania i przemieszczania gruntów (spycharki, zgarniarki, równiarki, itp.),
- transportu mas ziemnych (samochody wywrotki, samochody skrzyniowe),
- sprzętu zagęszczającego (walce, ubijaki, płyty wibracyjne itp.).

3.3. Dobór sprzętu zagęszczającego

Sprzęt do zagęszczania zaproponowany przez Wykonawcę powinien być zatwierdzony przez Inżyniera.

4. TRANSPORT

4.1. Ogólne wymagania dotyczące transportu

Ogólne wymagania dotyczące transportu podano w ST D-M-00.00.00 „Wymagania ogólne” pkt 4.

4.2. Transport gruntów

Wybór środków transportowych oraz metod transportu powinien być dostosowany do rodzaju gruntu (materiału), jego objętości, sposobu odpajania i załadunku oraz do odległości transportu. Wydajność środków transportowych powinna być ponadto dostosowana do wydajności sprzętu stosowanego do urabiania i wbudowania gruntu (materiału).

Zwiększenie odległości transportu ponad wartości zatwierdzone nie może być podstawą rozszczeń Wykonawcy, dotyczących dodatkowej zapłaty za transport, o ile zwiększone odległości nie zostały wcześniej zaakceptowane na piśmie przez Inżyniera.

5. WYKONANIE ROBÓT

5.1. Ogólne zasady wykonania robót

Ogólne zasady wykonania robót podano w ST D-M-00.00.00 „Wymagania ogólne” pkt 5.

5.2. Dokop

5.2.1. Miejsce dokopu

Miejsce dokopu powinno być wskazane w dokumentacji projektowej, w innych dokumentach kontraktowych lub przez Inżyniera. Jeżeli miejsce to zostało wybrane przez Wykonawcę, musi być ono zaakceptowane przez Inżyniera.

Miejsce dokopu powinno być tak dobrane, żeby zapewnić przewóz lub przemieszczanie gruntu na jak najkrótszych odległościach. O ile to możliwe, transport gruntu powinien odbywać się w poziomie lub zgodnie ze spadkiem terenu.

5.2.2. Zasady prowadzenia robót w dokopie

Pozyskiwanie gruntu z dokopu może rozpocząć się dopiero po pobraniu próbek i zbadaniu przydatności zalegającego gruntu do budowy nasypów oraz po wydaniu zgody na piśmie przez Inżyniera. Głębokość na jaką należy ocenić przydatność gruntu powinna być dostosowana do zakresu prac.

5.3. Wykonanie nasypów

5.3.1. Przygotowanie podłoża w obrębie podstawy nasypu

Przed przystąpieniem do budowy nasypu należy w obrębie jego podstawy zakończyć roboty przygotowawcze, określone w ST D-01.00.00 „Roboty przygotowawcze”.

5.3.1.2. Zagęszczenie gruntu i nośność w podłożu nasypu

Wykonawca powinien skontrolować wskaźnik zagęszczenia gruntów rodzimych, zalegających w strefie podłoża nasypu, do głębokości 0,5 m od powierzchni terenu. Jeżeli wartość wskaźnika zagęszczenia jest mniejsza niż określona w tablicy 3, Wykonawca powinien dogęścić podłoże tak, aby powyższe wymaganie zostało spełnione.

Jeżeli wartości wskaźnika zagęszczenia określone w tablicy 3 nie mogą być osiągnięte przez bezpośrednie zagęszczanie podłoża, to należy podjąć środki w celu ulepszenia gruntu podłoża, umożliwiające uzyskanie wymaganych wartości wskaźnika zagęszczenia.

Tablica 3. Minimalne wartości wskaźnika zagęszczenia dla podłoża nasypów do głębokości 0,5 m od powierzchni terenu

Nasypy o wysokości, m	Minimalna wartość I_s dla:	
	kategoria ruchu KR3-KR6	kategoria ruchu KR1-KR2
do 2	0,97	0,95
ponad 2	0,97	0,95

Dodatkowo można sprawdzić nośność warstwy gruntu podłoża nasypu na podstawie pomiaru wtórnego modułu odkształcenia E_2 zgodnie z PN-02205:1998

5.3.2. Wybór gruntów i materiałów do wykonania nasypów

Wybór gruntów i materiałów do wykonania nasypów powinien być dokonany z uwzględnieniem zasad podanych w punkcie 2.

5.3.3. Zasady wykonania nasypów

5.3.3.1. Ogólne zasady wykonywania nasypów

Nasypy powinny być wznoszone przy zachowaniu przekroju poprzecznego i profilu podłużnego, które określono w dokumentacji projektowej, z uwzględnieniem ewentualnych zmian wprowadzonych zawczasu przez Inżyniera.

W celu zapewnienia stateczności nasypu i jego równomiernego osiadania należy przestrzegać następujących zasad:

- Nasypy należy wykonywać metodą warstwową, z gruntów przydatnych do budowy nasypów. Nasypy powinny być wznoszone równomiernie na całej szerokości.
- Grubość warstwy w stanie luźnym powinna być odpowiednio dobrana w zależności od rodzaju gruntu i sprzętu używanego do zagęszczania. Przystąpienie do wbudowania kolejnej warstwy nasypu może nastąpić dopiero po stwierdzeniu przez Inżyniera prawidłowego wykonania warstwy poprzedniej.
- Grunty o różnych właściwościach należy wbudowywać w oddzielnych warstwach, o jednakowej grubości na całej szerokości nasypu.
- Warstwy gruntu przepuszczalnego należy wbudowywać poziomo. Kiedy nasyp jest budowany w terenie płaskim spadek powinien być obustronny, gdy nasyp jest budowany na zboczu spadek powinien być jednostronny, zgodny z jego pochyleniem. Ukształtowanie powierzchni warstwy powinno uniemożliwiać lokalne gromadzenie się wody.
- Jeżeli w okresie zimowym następuje przerwa w wykonywaniu nasypu, a górna powierzchnia jest wykonana z gruntu spoistego, to jej spadki poprzeczne powinny być ukształtowane ku osi nasypu, a woda odprowadzona poza nasyp z zastosowaniem ścieku. Takie ukształtowanie górnej powierzchni gruntu spoistego zapobiega powstaniu potencjalnych powierzchni poślizgu w gruncie tworzącym nasyp.

- f) Górną warstwę nasypu, o grubości co najmniej 0,5 m należy wykonać z gruntów niewysadzinowych, o wskaźniku wodoprzepuszczalności $K_{10} \geq 6 \times 10^{-5}$ m/s i wskaźniku różnoziarnistości $U \geq 5$. Jeżeli Wykonawca nie dysponuje gruntem o takich właściwościach, Inżynier może wyrazić zgodę na ulepszenie górnej warstwy nasypu poprzez stabilizację cementem, wapnem lub popiołami lotnymi. W takim przypadku jest konieczne sprawdzenie warunku nośności i mrozoodporności konstrukcji nawierzchni i wprowadzenie korekty, polegającej na rozbudowaniu podbudowy pomocniczej.
- g) Na terenach o wysokim stanie wód gruntowych oraz na terenach zalewowych dolne warstwy nasypu, o grubości co najmniej 0,5 m powyżej najwyższego poziomu wody, należy wykonać z gruntu przepuszczalnego.
- h) Grunt przewieziony w miejsce wbudowania powinien być bezzwłocznie wbudowany w nasyp. Inżynier może dopuścić czasowe składowanie gruntu, pod warunkiem jego zabezpieczenia przed nadmiernym zawilgoceniem.

5.3.3.2. Wykonywanie nasypów na dojazdach do obiektów mostowych

Do wykonywania nasypów na dojazdach do obiektów mostowych, na długości równej długości klina odłamu, zaleca się stosowanie gruntów stabilizowanych cementem.

Do wykonania nasypów na dojazdach do mostów i wiaduktów, bez ulepszenia gruntów spoiwem, mogą być stosowane żwir, pospółki, piaski średnioziarniste i gruboziarniste, o wskaźniku różnoziarnistości $U \geq 5$ i współczynniku wodoprzepuszczalności $k_{10} > 10^{-5}$ m/s.

W czasie wykonywania nasypu na dojazdach należy spełnić wymagania ogólne, sformułowane w pktcie 5.3.3.1. Wskaźnik zagęszczenia gruntu I_s powinien być nie mniejszy niż 1,00 na całej wysokości nasypu.

5.3.3.3. Wykonanie nasypów nad przepustami

Nasypy w obrębie przepustów należy wykonywać jednocześnie z obu stron przepustu z jednakowych, dobrze zagęszczonych poziomych warstw gruntu. Dopuszcza się wykonanie przepustów z innych poprzecznych elementów odwodnienia w przekopach (wcinkach) wykonanych w poprzek uformowanego nasypu. W tym przypadku podczas wykonania nasypu w obrębie przekopu należy uwzględnić wymagania określone w punkcie 5.3.3.5.

5.3.3.4. Wykonywanie nasypów na zboczach

Przy budowie nasypu na zboczu o pochyłości od 1:5 do 1:2 należy zabezpieczyć nasyp przed zsuwaniem się przez:

- wycięcie w zboczu stopni wg dokumentacji projektowej,
- wykonanie rowu stokowego powyżej nasypu.

Przy pochyłościach zbocza większych niż 1:2 wskazane jest zabezpieczenie stateczności nasypu przez podparcie go murem oporowym.

5.3.3.5. Poszerzenie nasypu

Przy poszerzeniu istniejącego nasypu należy wykonywać w jego skarpie stopnie o wysokości 0,5 m wg PN-S-02205 „Roboty ziemne”.

Wycięcie stopni obowiązuje zawsze przy wykonywaniu styku dwóch przyległych części nasypu, wykonanych z gruntów o różnych właściwościach lub w różnym czasie.

5.3.3.6. Wykonywanie nasypów w okresie deszczów

Wykonywanie nasypów należy przerwać, jeżeli wilgotność gruntu przekracza wartość dopuszczalną, to znaczy jest większa od wilgotności optymalnej o więcej niż 10% jej wartości.

Na warstwie gruntu nadmiernie zawilgoconego nie wolno układać następnej warstwy gruntu.

Osuszenie można przeprowadzić w sposób mechaniczny lub chemiczny, poprzez wymieszanie z wapnem palonym albo hydratyzowanym.

W celu zabezpieczenia nasypu przed nadmiernym zawilgoceniem, poszczególne jego warstwy oraz korona nasypu po zakończeniu robót ziemnych powinny być równe i mieć spadki potrzebne do prawidłowego odwodnienia, według pktu 5.3.3.1, poz. d).

W okresie deszczowym nie należy pozostawiać nie zagęszczonej warstwy do dnia następnego. Jeżeli warstwa gruntu niezagęszczonego uległa przewilgoceniu, a Wykonawca nie jest w stanie osuszyć jej i zagęścić w czasie zaakceptowanym przez Inżyniera, to może on nakazać Wykonawcy usunięcie wadliwej warstwy.

5.3.3.7. Wykonywanie nasypów w okresie mrozów

Niedopuszczalne jest wykonywanie nasypów w temperaturze przy której nie jest możliwe osiągnięcie w nasypie wymaganego wskaźnika zagęszczenia gruntów.

Nie dopuszcza się wbudowania w nasyp gruntów zamrzniętych lub gruntów przemieszanych ze śniegiem lub lodem.

W czasie dużych opadów śniegu wykonywanie nasypów powinno być przerwane. Przed wznowieniem prac należy usunąć śnieg z powierzchni wznoszonego nasypu.

Jeżeli warstwa niezagęszczonego gruntu zamrzła, to nie należy jej przed rozmarznięciem zagęszczać ani układać na niej następnych warstw.

5.3.4. Zagęszczenie gruntu

5.3.4.1. Ogólne zasady zagęszczania gruntu

Każda warstwa gruntu jak najszybciej po jej rozłożeniu, powinna być zagęszczona z zastosowaniem sprzętu odpowiedniego dla danego rodzaju gruntu oraz występujących warunków.

Rozłożone warstwy gruntu należy zagęszczać od krawędzi nasypu w kierunku jego osi.

5.3.4.2. Grubość warstwy

Grubość warstwy zagęszczonego gruntu oraz liczbę przejść maszyny zagęszczającej zaleca się określić doświadczalnie dla każdego rodzaju gruntu i typu maszyny, zgodnie z zasadami podanymi w punkcie 5.3.4.5.

5.3.4.3. Wilgotność gruntu

Wilgotność gruntu w czasie zagęszczania powinna być równa wilgotności optymalnej, z tolerancją:

- a) w gruntach niespoistych $\pm 2\%$
 b) w gruntach mało i średnio spoistych $+0\%$, -2%
 Sprawdzenie wilgotności gruntu należy przeprowadzać laboratoryjnie, z częstotliwością określoną w punktach 6.3.2 i 6.3.3.

5.3.4.4. Wymagania dotyczące zagęszczenia

W zależności od uziarnienia stosowanych materiałów, zagęszczenie warstwy należy określać za pomocą oznaczenia wskaźnika zagęszczenia lub porównania pierwotnego i wtórnego modułu odkształcenia.

Kontrolę zagęszczenia na podstawie porównania pierwotnego i wtórnego modułu odkształcenia, określonych zgodnie z normą PN-S-02205:1998, należy stosować tylko dla gruntów gruboziarnistych, dla których nie jest możliwe określenie wskaźnika zagęszczenia I_s , według BN-77/8931-12.

Wskaźnik zagęszczenia gruntów w nasypach, określony według normy BN-77/8931-12, powinien na całej szerokości korpusu spełniać wymagania podane w tabelicy 4.

Tablica 4. Minimalne wartości wskaźnika zagęszczenia gruntu w nasypach

Strefa nasypu	Minimalna wartość I_s dla:	
	kategoria ruchu KR3-KR6	kategoria ruchu KR1-KR2
Górna warstwa o grubości 20 cm	1,03	1,00
Niżej leżące warstwy nasypu do głębokości od powierzchni robót ziemnych: - 0,2 do 1,2 m	1,00	0,97
Warstwy nasypu na głębokości od powierzchni robót ziemnych poniżej: - 1,2 m	0,97	0,95

Jako zastępcze kryterium oceny wymaganego zagęszczenia gruntów dla których trudne jest pomierzenie wskaźnika zagęszczenia, przyjmuje się wartość wskaźnika odkształcenia I_0 określonego zgodnie z normą PN-S-02205:1998.

Wskaźnik odkształcenia nie powinien być większy niż:

- a) dla żwirów, pospółek i piasków
 2,2 przy wymaganej wartości $I_s \geq 1,0$,
 2,5 przy wymaganej wartości $I_s < 1,0$,
 b) dla gruntów różnoziarnistych (żwirów gliniastych, pospółek gliniastych, pyłów piaszczystych, piasków gliniastych, glin piaszczystych, glin piaszczystych zwięzłych) – 3,0,
 c) dla narzutów kamiennych, rumoszy – 4,

Jeżeli badania kontrolne wykażą, że zagęszczenie warstwy nie jest wystarczające, to Wykonawca powinien spulchnić warstwę, doprowadzić grunt do wilgotności optymalnej i powtórnie zageścić. Jeżeli powtórne zagęszczenie nie spowoduje uzyskania wymaganego wskaźnika zagęszczenia, Wykonawca powinien usunąć warstwę i wbudować nowy materiał, o ile Inżynier nie zezwoli na ponowienie próby prawidłowego zagęszczenia warstwy.

5.3.4.5. Próbne zagęszczenie

Odcinek doświadczalny dla próbnego zagęszczenia gruntu o minimalnej powierzchni 300 m², powinien być wykonany na terenie oczyszczonym z gleby, na którym układa się grunt czterema pasmami o szerokości od 3,5 do 4,5 m każde. Poszczególne warstwy układanego gruntu powinny mieć w każdym pasie inną grubość z tym, że wszystkie muszą mieścić się w granicach właściwych dla danego sprzętu zagęszczającego. Wilgotność gruntu powinna być równa optymalnej z tolerancją podaną w punkcie 5.3.4.3. Grunt ułożony na poletku według podanej wyżej zasady powinien być następnie zagęszczony, a po każdej serii przejść maszyny należy określić wskaźniki zagęszczenia, dopuszczając stosowanie innych, szybkich metod pomiaru (sonda izotopowa, ugięciomierz udarowy po ich skalibrowaniu w warunkach terenowych).

Oznaczenie wskaźnika zagęszczenia należy wykonać co najmniej w 4 punktach, z których co najmniej 2 powinny umożliwić ustalenie wskaźnika zagęszczenia w dolnej części warstwy. Na podstawie porównania uzyskanych wyników zagęszczenia z wymaganiami podanymi w pktcie 5.3.4.4 dokonuje się wyboru sprzętu i ustala się potrzebną liczbę przejść oraz grubość warstwy rozkładanego gruntu.

5.4. Odkłady

5.4.1. Warunki ogólne wykonania odkładów

Roboty omówione w tym punkcie dotyczą postępowania z gruntami lub innymi materiałami, które zostały pozyskane w czasie wykonywania wykopów, a które nie będą wykorzystane do budowy nasypów oraz innych prac związanych z trasą drogową.

Grunty lub inne materiały powinny być przewiezione na odkład, jeżeli:

- a) stanowią nadmiar objętości w stosunku do objętości gruntów przewidzianych do wbudowania,
 b) są nieprzydatne do budowy nasypów oraz wykorzystania w innych pracach, związanych z budową trasy drogowej,
 c) ze względu na harmonogram robót nie jest ekonomicznie uzasadnione oczekiwanie na wbudowanie materiałów pozyskiwanych z wykopu.

Wykonawca może przyjąć, że zachodzi jeden z podanych wyżej przypadków tylko wówczas, gdy zostało to jednoznacznie określone w dokumentacji projektowej, harmonogramie robót lub przez Inżyniera.

5.4.2. Lokalizacja odkładu

Jeżeli pozwalają na to właściwości materiałów przeznaczonych do przewiezienia na odkład, materiały te powinny być w razie możliwości wykorzystane do wyrównania terenu, zasypania dołów i sztucznych wyrobisk oraz do ewentualnego poszerzenia nasypów. Roboty te

powinny być wykonane zgodnie z dokumentacją projektową i odpowiednimi zasadami, dotyczącymi wbudowania i zagęszczania gruntów oraz wskazówkami Inżyniera.

Jeżeli nie przewidziano zagospodarowania nadmiaru objętości w sposób określony powyżej, materiały te należy przewieźć na odkład.

Lokalizacja odkładu powinna być wskazana w dokumentacji projektowej lub przez Inżyniera. Jeżeli miejsce odkładu zostało wybrane przez Wykonawcę, musi być ono zaakceptowane przez Inżyniera. Niezależnie od tego, Wykonawca musi uzyskać zgodę właściciela terenu.

Jeżeli odkłady są zlokalizowane wzdłuż odcinka trasy przebiegającego w wykopie, to:

- a) odkłady można wykonać z obu stron wykopu, jeżeli pochylenie poprzeczne terenu jest niewielkie, przy czym odległość podnoża skarpy odkładu od górnej krawędzi wykopu powinna wynosić:
 - nie mniej niż 3 m w gruntach przepuszczalnych,
 - nie mniej niż 5 m w gruntach nieprzepuszczalnych,
- a) przy znacznym pochyleniu poprzecznym terenu, jednak mniejszym od 20%, odkład należy wykonać tylko od górnej strony wykopu, dla ochrony od wody stokowej,
- b) przy pochyleniu poprzecznym terenu wynoszącym ponad 20%, odkład należy zlokalizować poniżej wykopu,
- c) na odcinkach zagrożonych przez zasypywanie drogi śniegiem, odkład należy wykonać od strony najczęściej wiejących wiatrów, w odległości ponad 20 m od krawędzi wykopu.

Jeśli odkład zostanie wykonany w nie uzgodnionym miejscu lub niezgodnie z wymaganiami, to zostanie on usunięty przez Wykonawcę na jego koszt, według wskazań Inżyniera.

Konsekwencje finansowe i prawne, wynikające z ewentualnych uszkodzeń środowiska naturalnego wskutek prowadzenia prac w nie uzgodnionym do tego miejscu, obciążają Wykonawcę.

5.4.3. Zasady wykonania odkładów

Wykonanie odkładów, a w szczególności ich wysokość, pochylenie, zagęszczenie oraz odwodnienie powinny być zgodne z wymaganiami podanymi w dokumentacji projektowej lub ST. Jeżeli nie określono inaczej, należy przestrzegać ustaleń podanych w normie PN-S-02205:1998 to znaczy odkład powinien być uformowany w pryzmie o wysokości do 1,5 m, pochyleniu skarp od 1 do 1,5 i spadku korony od 2% do 5%.

Odkłady powinny być tak ukształtowane, aby harmonizowały z otaczającym terenem. Powierzchnie odkładów powinny być obsiane trawą, obsadzone krzewami lub drzewami albo przeznaczone na użytki rolne lub leśne, zgodnie z dokumentacją projektową.

Odsparzanie materiału przewidzianego do przewiezienia na odkład powinno być przerwane, o ile warunki atmosferyczne lub inne przyczyny uniemożliwiają jego wbudowanie zgodnie z wymaganiami sformułowanymi w tym zakresie w dokumentacji projektowej, ST lub przez Inżyniera.

Przed przewiezieniem gruntu na odkład Wykonawca powinien upewnić się, że spełnione są warunki określone w pkt 5.4.1. Jeżeli wskutek pochwopnego przewiezienia gruntu na odkład przez Wykonawcę, zajdzie konieczność dowiezienia gruntu do wykonania nasypów z ukoju, to koszt tych czynności w całości obciąża Wykonawcę.

5.5. Dokładność wykonania wykopów i nasypów

Odchylenie osi korpusu ziemnego w nasypie, od osi projektowanej nie powinny być większe niż ± 10 cm. Różnica w stosunku do projektowanych rzędnych robót ziemnych nie może przekraczać +1 cm i -3 cm.

Szerokość górnej powierzchni korpusu nie może różnić się od szerokości projektowanej o więcej niż ± 10 cm, a krawędzie korony drogi nie powinny mieć wyraźnych załamań w planie.

Pochylenie skarp nie powinno różnić się od projektowanego o więcej niż 10% jego wartości wyrażonej tangensem kąta. Maksymalne nierówności na powierzchni skarp nie powinny przekraczać ± 10 cm przy pomiarze łąką 3-metrową, albo powinny być spełnione inne wymagania dotyczące nierówności, wynikające ze sposobu umocnienia powierzchni skarpy.

5.6. Odwodnienia pasa robót ziemnych

Niezależnie od budowy urządzeń, stanowiących elementy systemów odwadniających, ujętych w dokumentacji projektowej, Wykonawca powinien, o ile wymagają tego warunki terenowe, wykonać urządzenia, które zapewnią odprowadzenie wód gruntowych i opadowych poza obszar robót ziemnych tak, aby zabezpieczyć grunty przed przewilgoceniem i nawodnieniem. Wykonawca ma obowiązek takiego wykonywania wykopów i nasypów, aby powierzchniom gruntu nadawać w całym okresie trwania robót spadki, zapewniające prawidłowe odwodnienie.

Jeżeli, wskutek zaniedbania Wykonawcy, grunty ulegną nawodnieniu, które spowoduje ich długotrwałą nieprzydatność, Wykonawca ma obowiązek usunięcia tych gruntów i zastąpienia ich gruntami przydatnymi na własny koszt bez jakichkolwiek dodatkowych opłat ze strony Zamawiającego za te czynności, jak również za dowieziony grunt.

Odprowadzenie wód do istniejących zbiorników naturalnych i urządzeń odwadniających musi być poprzedzone uzgodnieniem z odpowiednimi instytucjami.

6. KONTROLA JAKOŚCI ROBÓT

6.1. Ogólne zasady kontroli jakości robót

Ogólne zasady kontroli jakości robót podano w ST D-M-00.00.00 „Wymagania ogólne” pkt 6.

6.2. Badania i pomiary w czasie wykonywania robót ziemnych

6.2.1. Sprawdzenie odwodnienia

Sprawdzenie odwodnienia korpusu ziemnego polega na kontroli zgodności z wymaganiami specyfikacji określonymi w punkcie 5 oraz z dokumentacją projektową.

Szczególną uwagę należy zwrócić na:

- właściwe ujęcie i odprowadzenie wód opadowych,

6.3. Sprawdzenie wykonania dokopu

Sprawdzenie wykonania dokopu polega na kontrolowaniu zgodności z wymaganiami określonymi w punkcie 5.2 niniejszej specyfikacji oraz w dokumentacji projektowej i ST. W czasie kontroli należy zwrócić szczególną uwagę na sprawdzenie:

- a) zgodności rodzaju gruntu z określonym w dokumentacji projektowej i ST,
- b) zachowania kształtu zboczy, zapewniającego ich stateczność,
- c) odwodnienia,
- d) zagospodarowania (rekultywacji) terenu po zakończeniu eksploatacji ukopu.

6.4. Sprawdzenie jakości wykonania nasypów

6.4.1. Rodzaje badań i pomiarów

Sprawdzenie jakości wykonania nasypów polega na kontrolowaniu zgodności z wymaganiami określonymi w punktach 2,3 oraz 5.3 niniejszej specyfikacji, w dokumentacji projektowej i ST.

Szczególną uwagę należy zwrócić na:

- a) badania przydatności gruntów do budowy nasypów,
- b) badania prawidłowości wykonania poszczególnych warstw nasypu,
- c) badania zagęszczenia nasypu,
- d) pomiary kształtu nasypu.
- e) odwodnienie nasypu

6.4.2. Badania przydatności gruntów do budowy nasypów

Badania przydatności gruntów do budowy nasypu powinny być przeprowadzone na próbkach pobranych z każdej partii przeznaczonej do wbudowania w korpus ziemny, pochodzącej z nowego źródła, jednak nie rzadziej niż jeden raz na 3000 m³. W każdym badaniu należy określić następujące właściwości:

- skład granulometryczny, wg PN-B-04481:1988,
- zawartość części organicznych, wg PN-B-04481:1988,
- wilgotność naturalną, wg PN-B-04481:1988,
- wilgotność optymalną i maksymalną gęstość objętościową szkieletu gruntowego, wg PN-B-04481:1988,
- granicę płynności, wg PN-B-04481:1988,
- kapilarność bierną, wg PN-B-04493:1960,
- wskaźnik piaskowy, wg BN-64/8931-01.

6.4.3. Badania kontrolne prawidłowości wykonania poszczególnych warstw nasypu

Badania kontrolne prawidłowości wykonania poszczególnych warstw nasypu polegają na sprawdzeniu:

- a) prawidłowości rozmieszczenia gruntów o różnych właściwościach w nasypie,
- b) odwodnienia każdej warstwy,
- c) grubości każdej warstwy i jej wilgotności przy zagęszczaniu; badania należy przeprowadzić nie rzadziej niż jeden raz na 500 m² warstwy,
- d) nadania spadków warstwom z gruntów spoistych według pktu 5.3.3.1,
- e) przestrzegania ograniczeń, dotyczących wbudowania gruntów w okresie deszczów i mrozów.

6.4.4. Sprawdzenie zagęszczenia nasypu oraz podłoża nasypu

Sprawdzenie zagęszczenia nasypu oraz podłoża nasypu polega na skontrolowaniu zgodności wartości wskaźnika zagęszczenia I_s lub stosunku modułów odkształcenia z wartościami określonymi w pktach 5.3.1.2 i 5.3.4.4. Do bieżącej kontroli zagęszczenia dopuszcza się aparaty izotopowe.

Oznaczenie wskaźnika zagęszczenia I_s powinno być przeprowadzone według normy BN-77/8931-12, oznaczenie modułów odkształcenia według normy PN-S-02205:1998.

Zagęszczenie każdej warstwy należy kontrolować nie rzadziej niż:

- jeden raz w trzech punktach na 1000 m² warstwy, w przypadku określenia wartości I_s ,
- jeden raz w trzech punktach na 2000 m² warstwy w przypadku określenia pierwotnego i wtórnego modułu odkształcenia.

Wyniki kontroli zagęszczenia robót Wykonawca powinien wpisywać do dokumentów laboratoryjnych. Prawidłowość zagęszczenia konkretnej warstwy nasypu lub podłoża pod nasypem powinna być potwierdzona przez Inżyniera wpisem w dzienniku budowy.

6.4.5. Pomiary kształtu nasypu

Pomiary kształtu nasypu obejmują kontrolę:

- prawidłowości wykonania skarp,
- szerokości korony korpusu.

Sprawdzenie prawidłowości wykonania skarp polega na skontrolowaniu zgodności z wymaganiami dotyczącymi pochyłeń i dokładności wykonania skarp, określonymi w dokumentacji projektowej, ST oraz w niniejszej specyfikacji.

Sprawdzenie szerokości korony korpusu polega na porównaniu szerokości korony korpusu na poziomie wykonywanej warstwy nasypu z szerokością wynikającą z wymiarów geometrycznych korpusu, określonych w dokumentacji projektowej.

6.5. Badania do odbioru korpusu ziemnego

6.5.1. Częstotliwość oraz zakres badań i pomiarów

Częstotliwość oraz zakres badań i pomiarów do odbioru korpusu ziemnego podaje tablica 5.

Tablica 5. Częstotliwość oraz zakres badań i pomiarów wykonanych robót ziemnych

Lp.	Badana cecha	Minimalna częstotliwość badań i pomiarów
1	Pomiar szerokości korpusu ziemnego	Pomiar taśmą, szablonem, łatą o długości 3 m i poziomą lub niwelatorem, w odstępach co 200 m na prostych, w punktach głównych łuku, co 100 m na łukach o $R \geq 100$ m co 50 m na łukach o $R < 100$ m oraz w miejscach, które będą wątpliwościami
2	Pomiar szerokości dna rowów	
3	Pomiar rzędnych powierzchni korpusu ziemnego	
4	Pomiar pochylenia skarp	
5	Pomiar równości powierzchni korpusu	
6	Pomiar równości skarp	
7	Pomiar spadku podłużnego powierzchni korpusu lub dna rowu	
8	Badanie zagęszczenia gruntu	Wskaźnik zagęszczenia określać dla każdej ułożonej warstwy lecz nie rzadziej niż w trzech punktach na 1000 m ² warstwy

6.5.2. Szerokość korpusu ziemnego

Szerokość korpusu ziemnego nie może różnić się od szerokości projektowanej o więcej niż ± 10 cm.

6.5.3. Rzędne korony korpusu ziemnego

Rzędne korony korpusu ziemnego nie mogą różnić się od rzędnych projektowanych o więcej niż -3 cm lub +1 cm.

6.5.4. Pochylenie skarp

Pochylenie skarp nie może różnić się od pochylenia projektowanego o więcej niż 10% wartości pochylenia wyrażonego tangensem kąta.

6.5.5. Równość korony korpusu

Nierówności powierzchni korpusu ziemnego mierzone łatą 3-metrową, nie mogą przekraczać 3 cm.

6.5.6. Równość skarp

Nierówności skarp, mierzone łatą 3-metrową, nie mogą przekraczać ± 10 cm.

6.5.7. Spadek podłużny korony korpusu lub dna rowu

Spadek podłużny powierzchni korpusu ziemnego lub dna rowu, sprawdzony przez pomiar niwelatorem rzędnych wysokościowych, nie może dawać różnic, w stosunku do rzędnych projektowanych, większych niż -3 cm lub +1 cm.

6.5.8. Zagęszczenie gruntu

Wskaźnik zagęszczenia gruntu określony zgodnie z BN-77/8931-12 powinien być zgodny z założonym dla odpowiedniej kategorii ruchu. W przypadku gruntów dla których nie można określić wskaźnika zagęszczenia należy określić wskaźnik odkształcenia I_0 , zgodnie z normą PN-S-02205:1998.

6.4. Sprawdzenie jakości wykonania odkładu

Sprawdzenie wykonania odkładu polega na sprawdzeniu zgodności z wymaganiami określonymi w punktach 2 oraz 5.4 niniejszej specyfikacji, w dokumentacji projektowej i ST.

Szczególną uwagę należy zwrócić na:

- prawidłowość usytuowania i kształt geometryczny odkładu,
- odpowiednie wbudowanie gruntu,
- właściwe zagospodarowanie (rekultywację) odkładu.

6.5. Zasady postępowania z wadliwie wykonanymi robotami

Wszystkie materiały nie spełniające wymagań podanych w odpowiednich punktach specyfikacji, zostaną odrzucone. Jeśli materiały nie spełniające wymagań zostaną wbudowane lub zastosowane, to na polecenie Inżyniera Wykonawca wymieni je na właściwe, na własny koszt.

Wszystkie roboty, które wykazują większe odchylenia cech od określonych w punktach 5 i 6 specyfikacji powinny być ponownie wykonane przez Wykonawcę na jego koszt.

7. OBMIAR ROBÓT

7.1. Ogólne zasady obmiaru robót

Ogólne zasady obmiaru robót podano w ST D-M-00.00.00 „Wymagania ogólne” pkt 7.

7.2. Jednostka obmiarowa

Jednostką obmiarową jest m³ (metr sześcienny).

Objętość ukopu i dokopu będzie ustalona w metrach sześciennych jako różnica ogólnej objętości nasypów i ogólnej objętości wykopów, pomniejszonej o objętość gruntów nieprzydatnych do budowy nasypów, z uwzględnieniem spulchnienia gruntu, tj. procentowego stosunku objętości gruntu w stanie rodzimym do objętości w nasypie.

Objętość nasypów będzie ustalona w metrach sześciennych na podstawie obliczeń z przekrojów poprzecznych, w oparciu o poziom gruntu rodzimego lub poziom gruntu po usunięciu warstw gruntów nieprzydatnych.

Objętość odkładu będzie określona w metrach sześciennych na podstawie obmiaru jako różnica objętości wykopów, powiększonej o objętość ukopów i objętości nasypów, z uwzględnieniem spulchnienia gruntu i zastrzeżeń sformułowanych w punkcie 5.4.

8. ODBIÓR ROBÓT

8.1. Ogólne zasady odbioru robót podano w ST D-M-00.00.00 „Wymagania ogólne” pkt 8.

Roboty ziemne uznaje się za wykonane zgodnie z dokumentacją projektową, ST i wymaganiami Inżyniera, jeżeli wszystkie pomiary i badania z zachowaniem tolerancji wg punktu 6 dały wyniki pozytywne.

9. PODSTAWA PŁATNOŚCI

9.1. Ogólne ustalenia dotyczące podstawy płatności

Ogólne ustalenia dotyczące podstawy płatności podano w ST D-M-00.00.00 „Wymagania ogólne” pkt 9.

9.2. Cena jednostki obmiarowej

Cena wykonania 1 m³ nasypów obejmuje:

- wszystkich czynności koniecznych do zbudowania prawidłowego nasypu,
- prace pomiarowe,
- oznakowanie robót,
- pozyskanie gruntu z dokopu, jego odspojenie i załadunek na środki transportowe,
- transport urobku z dokopu na miejsce wbudowania,
- zagęszczenie podłoża pod nasyp, ewentualne wykonanie czynności koniecznych do uzyskania wymagań zagęszczenia pod podłoże nasypu
- wbudowanie dostarczonego gruntu w nasyp,
- zagęszczenie gruntu nasypu,
- ewentualne korytowanie korony nasypu pod konstrukcję nawierzchni,
- profilowanie powierzchni nasypu, rowów i skarp,
- odwodnienie terenu robót,
- wykonanie dróg dojazdowych na czas budowy, a następnie ich rozebranie,
- przeprowadzenie pomiarów i badań laboratoryjnych wymaganych w specyfikacji technicznej.

10. PRZEPISY ZWIĄZANE

10.1. Normy

1.	PN-B-02480:1986	Grunty budowlane. Określenia. Symbole. Podział i opis gruntów
2.	PN-B-04481:1988	Grunty budowlane. Badania próbek gruntów
3.	PN-B-04493:1960	Grunty budowlane. Oznaczanie kapilarności biernej
4.	PN-S-02205:1998	Drogi samochodowe. Roboty ziemne. Wymagania i badania
5.	PN-ISO10318:1993	Geotekstylia – Terminologia
6.	PN-EN-963:1999	Geotekstylia i wyroby pokrewne
7.	BN-64/8931-01	Drogi samochodowe. Oznaczenie wskaźnika piaskowego
8.	BN-64/8931-02	Drogi samochodowe. Oznaczenie modułu odkształcenia nawierzchni podatnych i podłoża przez obciążenie płytą
9.	BN-77/8931-12	Oznaczenie wskaźnika zagęszczenia gruntu

10.2. Inne dokumenty

10. Wykonanie i odbiór robót ziemnych dla dróg szybkiego ruchu, IBDiM, Warszawa 1978.
11. Instrukcja badań podłoża gruntowego budowli drogowych i mostowych, GDDP, Warszawa 1998.
12. Katalog typowych konstrukcji nawierzchni podatnych i półsztywnych, IBDiM, Warszawa 1997.
13. Wytyczne wzmacniania podłoża gruntowego w budownictwie drogowym, IBDiM, Warszawa 2002.

SPECYFIKACJA TECHNICZNA

D-02.04.01.

WZMOCNIENIE PODŁOŻA

1. WSTĘP

1.1. Przedmiot ST

Przedmiotem niniejszej Specyfikacji Technicznej są wymagania dotyczące wykonania i odbioru robót związanych ze wzmocnieniem podłoża pod konstrukcją nawierzchni przy przedmiotowej budowie.

1.2. Zakres stosowania ST

Specyfikacja Techniczna jest stosowana jako dokument w postępowaniu przetargowym i przy realizacji umowy na wykonanie robót związanych z realizacją zadania wymienionego w punkcie 1.1

1.3. Zakres Robót objętych ST

Ustalenia zawarte w niniejszej specyfikacji dotyczą zasad wykonania wzmocnienia słabego podłoża pod konstrukcją nawierzchni jezdni i zjazdów.

Wyróżniono następujący rodzaj wzmocnienia:

1) konstrukcja wzmocnienia podłoża TYP1

- mieszanka kruszywa związana cementem C3/4, gr. 15cm;
- piasek średni gr. 25cm;
- Geotkanina

2) konstrukcja wzmocnienia podłoża TYP2

- piasek średni gr. 20cm;
- Geotkanina

2. MATERIAŁY

2.1 Wymagania dla stabilizacji cementem.

Wytrzymałość stabilizacji $R_m = 2.5$ MPa

Pozostałe wymagania zgodnie z ST D-04.05.01. „Ulepszone podłoże z gruntu stabilizowanego cementem $R_m=2,5$ MPa”

2.2 Wymagania dla piasku.

Piasek powinien spełniać warunek zagęszczalności określony zależnością:

$$U = \frac{d_{60}}{d_{10}} \geq 5$$

gdzie:

U - wskaźnik różnoziarnistości,

d_{60} - wymiar sita, przez które przechodzi 60% kruszywa tworzącego warstwę odcinającą,

d_{10} - wymiar sita, przez które przechodzi 10% kruszywa tworzącego warstwę odcinającą.

Piasek powinien spełniać wymagania normy PN-B-11113 dla gatunku 1 i 2.

2.3 Wymagania dla geowłókniny/geotkaniny.

Geowłóknina / geotkanina powinna spełniać wymagania ST D-04.02.01. „Warstwy odsączające i odcinające”

2.4 Wymagania dla pospółki.

Pospółka powinna spełniać wymagania ST D-04.04.01. „Podbudowa z kruszywa naturalnego stabilizowanego mechanicznie”

2.5 Wymagania dla georusztu

Materiały powinny spełniać wymagania ST D-04.02.01. „Warstwy odsączające i odcinające”

2.6. Składowanie materiałów

2.6.1. Składowanie kruszywa

Jeżeli kruszywo nie jest wbudowane bezpośrednio po dostarczeniu na budowę i zachodzi potrzeba jego okresowego składowania, to Wykonawca robót powinien zabezpieczyć kruszywo przed zanieczyszczeniem i zmieszaniem z innymi materiałami kamiennymi. Podłoże w miejscu składowania powinno być równe, utwardzone i dobrze odwodnione.

2.6.2. Składowanie geosyntetyków

Geosyntetyki dostarczane w rolkach opakowanych w folie, mogą być składowane bez specjalnego zabezpieczenia. Geosyntetyki nieopakowane należy chronić przed zamoczeniem wodą, zapyleniem i przed działaniem słońca. Przy składowaniu geosyntetyków należy przestrzegać zaleceń producentów.

Rolki mogą być wyładowane ręcznie lub za pomocą żurawi i ładowarek.

3. SPRZĘT

3.1. Ogólne wymagania dotyczące sprzętu

Ogólne wymagania dotyczące sprzętu podano w ST D-M-00.00.00 „Wymagania ogólne” pkt 3.

Do wykonania robót związanych z układaniem i zagęszczaniem warstwy piasku powinien być stosowany sprzęt zgodnie ze specyfikacją ST D-04.02.01. „Warstwy odsączające i odcinające”. Dla warstwy stabilizacji cementem stosuje się sprzęt określony w specyfikacji ST D-04.05.01. „Ulepszone podłoże z gruntu stabilizowanego cementem $R_m=2,5$ MPa”. Dla KŁSM określono sprzęt w specyfikacji ST D-04.04.02. „Podbudowa z kruszywa łamanego stabilizowanego mechanicznie”

3.2. Sprzęt do wykonania robót

Wykonawca przystępujący do wykonania warstwy wzmocnienia podłoża powinien wykazać się możliwością korzystania z następującego sprzętu:

- równiarek,
- walców statycznych,
- płyt wibracyjnych lub ubijaków mechanicznych.

3.3. Geowłókniny przeznaczone do wykonania wzmocnienia podłoża są dostarczane na budowę w postaci rolek. Rozwijanie rolek wykonywane jest ręcznie. Pasma geowłóknin docinane są do odpowiedniej długości przy użyciu narzędzi ręcznych, np. sekatora, ostrego noża.

4. TRANSPORT

4.1. Ogólne wymagania dotyczące transportu

Ogólne wymagania dotyczące transportu podano w ST D-M-00.00.00 „Wymagania ogólne” pkt 4.

4.2. Transport materiałów

Kruszywa można przewozić dowolnymi środkami transportu w warunkach zabezpieczających je przed zanieczyszczeniem, zmieszaniem z innymi materiałami, nadmiernym wysuszeniem i zawilgoceniem.

4.3. Transport geosyntetyków

Geosyntetyki mogą być transportowane dowolnymi środkami transportu pod warunkiem:

- opakowania bel (rolek) folią, brezentem lub tkaniną techniczną,
- zabezpieczenia opakowanych bel przez przemieszczaniem się w czasie przewozu,
- ochrony geosyntetyków przez zawilgoceniem i nadmiernym ogrzaniem,
- niedopuszczenie do kontaktu bel z chemikaliami, tłuszczami oraz przedmiotami mogącymi przebić lub rozciąć geosyntetyków.

Każda bela powinna być oznakowana w sposób umożliwiający jednoznaczne stwierdzenie, że jest to materiał do wykonania warstwy odcinającej.

Geowłókniny należy transportować w sposób zabezpieczający przed mechanicznymi uszkodzeniami.

Transport pozostałych materiałów powinien odbywać się zgodnie z wymaganiami odpowiednich ST oraz norm przedmiotowych.

5. WYKONANIE ROBÓT

5.1. Ogólne zasady wykonania robót

Ogólne zasady wykonania robót podano w ST D-M-00.00.00 „Wymagania ogólne” pkt 5.

5.2. Przygotowanie podłoża

Podłoże gruntowe powinno spełniać wymagania określone w ST D-02.00.00 „Roboty ziemne” oraz D-04.01.01 „Koryto wraz z profilowaniem i zagęszczaniem podłoża”.

5.3. Wbudowanie i zagęszczanie kruszywa

Kruszywo powinno być rozkładane w warstwie o jednakowej grubości, przy użyciu równiarki, z zachowaniem wymaganych spadków i rzędnych wysokościowych. Grubość rozłożonej warstwy luźnego kruszywa powinna być taka, aby po jej zagęszczeniu osiągnięto grubość projektowaną.

Jeżeli dokumentacja projektowa lub ST przewiduje wykonanie warstwy o grubości powyżej 20 cm, to wbudowanie kruszywa należy wykonać dwuwarstwowo. Rozpoczęcie układania każdej następnej warstwy może nastąpić po odbiorze przez Inżyniera warstwy poprzedniej.

W miejscach, w których widoczna jest segregacja kruszywa należy przed zagęszczeniem wymienić kruszywo na materiał o odpowiednich właściwościach.

Natychmiast po końcowym wyprofilowaniu warstwy odsączającej lub odcinającej należy przystąpić do jej zagęszczenia.

Zagęszczanie warstw o przekroju daszkowym należy rozpoczynać od krawędzi i stopniowo przesuwając pasami podłużnymi częściowo nakładającymi się, w kierunku jej osi. Zagęszczanie nawierzchni o jednostronnym spadku należy rozpoczynać od dolnej krawędzi i przesuwając pasami podłużnymi częściowo nakładającymi się, w kierunku jej górnej krawędzi.

Nierówności lub zagłębienia powstałe w czasie zagęszczania powinny być wyrównywane na bieżąco przez spulchnienie warstwy kruszywa i dodanie lub usunięcie materiału, aż do otrzymania równej powierzchni.

W miejscach niedostępnych dla walców warstwa wzmocnienia powinna być zagęszczana płytami wibracyjnymi lub ubijakami mechanicznymi.

Zagęszczanie należy kontynuować do osiągnięcia wskaźnika zagęszczenia nie mniejszego od 1,0 według normalnej próby Proctora, przeprowadzonej według PN-B-04481. Wskaźnik zagęszczenia należy określać zgodnie z BN-77/8931-12.

W przypadku, gdy gruboziarnisty materiał wbudowany w warstwę piasku uniemożliwia przeprowadzenie badania zagęszczenia według normalnej próby Proctora, kontrolę zagęszczenia należy oprzeć na metodzie obciążeń płytowych. Należy określić pierwotny i wtórny moduł odkształcenia warstwy według BN-64/8931-02. Stosunek wtórnego i pierwotnego modułu odkształcenia nie powinien przekraczać 2,2.

Wilgotność kruszywa podczas zagęszczania powinna być równa wilgotności optymalnej z tolerancją od -20% do +10% jej wartości.

W przypadku, gdy wilgotność kruszywa jest wyższa od wilgotności optymalnej, kruszywo należy osuszyć przez mieszanie i

napowietrzanie. W przypadku, gdy wilgotność kruszywa jest niższa od wilgotności optymalnej, kruszywo należy zwilżyć określoną ilością wody i równomiernie wymieszać.

5.4. Odcinek próbny

Jeżeli Inżynier zarządzi wykonanie odcinka próbnego, to co najmniej na 3 dni przed rozpoczęciem robót Wykonawca powinien wykonać odcinek próbny w celu:

- stwierdzenia, czy sprzęt budowlany do rozkładania i zagęszczania jest właściwy,
- określenia grubości warstwy materiału w stanie luźnym koniecznej do uzyskania wymaganej grubości po zagęszczeniu,
- ustalenia liczby przejazdów sprzętu zagęszczającego, potrzebnej do uzyskania wymaganego wskaźnika zagęszczenia.

Na odcinku próbnym Wykonawca powinien użyć takich materiałów oraz sprzętu, jakie będą stosowane do wykonywania warstwy odcinającej i odsączającej na budowie.

Odcinek próbny powinien być zlokalizowany w miejscu wskazanym przez Inżyniera.

5.5. Rozkładanie geosyntetyków

5.5.1 Wbudowanie materiałów

Wbudowanie geosyntetyków powinno odbywać się według instrukcji producenta.

5.5.2 Ułożenie geosyntetyku

W wykonanym i wyprofilowanym podłożu pozbawionym ostrych elementów, które mogą spowodować uszkodzenie warstwy należy ułożyć warstwę geowłókniny.

Łączenie geowłókniny odbywa się na zakład podłużny szerokości minimum 0,3 m. Zakład poprzeczny przy łączeniu kolejnych rolek wynosi minimum 0,6 m.

Do przytwierdzenia rozłożonych geosyntetyków należy stosować szpilki lub kołki w miejscach połączeń w rozstawie co 2 - 3 m.

Połączenia pomiędzy poszczególnymi pasmami georusztu zarówno podłużne jak i poprzeczne należy wykonać stosując zakład o szerokości minimum 40cm. Zakład powinien być zachowany w czasie układania warstwy kruszywa spoczywającej na georuszcie. Spełnienie powyższego warunku osiąga się zazwyczaj poprzez lokalne ułożenie niewielkich stożków kruszywa wzdłuż zakładów, przed przystąpieniem do zasadniczych czynności związanych z rozłożeniem warstwy kruszywa. Należy zwrócić uwagę by nie dopuścić do uszkodzeń georusztu podczas wbudowywania. Nie dopuszcza się ruchu pojazdów i sprzętu budowlanego bezpośrednio po georuszcie przed rozłożeniem warstwy kruszywa. Ruch pojazdów jest możliwy po ułożeniu na georuszcie warstwy kruszywa o grubości, co najmniej 15 cm.

5.6. Zabezpieczenie powierzchni geosyntetyku

Po powierzchni warstwy odcinającej, wykonanej z geosyntetyku nie może odbywać się ruch jakichkolwiek pojazdów.

Leżącą wyżej warstwę nawierzchni należy wykonywać rozkładając materiał „od czoła”, to znaczy tak, że pojazdy dowożące materiał i wykonujące czynności technologiczne poruszają się po już ułożonym materiale.

5.7. Utrzymanie warstwy odsączającej i odcinającej

Warstwy wzmocnienia podłoża po wykonaniu, a przed ułożeniem następnej warstwy powinny być utrzymywane w dobrym stanie.

Nie dopuszcza się ruchu budowlanego po wykonanej warstwie z geowłókniny / geotkaniny.

W przypadku warstwy z kruszywa dopuszcza się ruch pojazdów koniecznych dla wykonania wyżej leżącej warstwy nawierzchni.

Koszt napraw wynikłych z niewłaściwego utrzymania warstwy obciąża Wykonawcę robót.

6. KONTROLA JAKOŚCI ROBÓT

6.1. Ogólne zasady kontroli jakości robót

Ogólne zasady kontroli jakości robót podano w ST D-M-00.00.00 „Wymagania ogólne” pkt 6.

6.2. Badania przed przystąpieniem do robót

Przed przystąpieniem do robót Wykonawca powinien wykonać badania kruszyw przeznaczonych do wykonania robót i przedstawić wyniki tych badań Inżynierowi.

Geosyntetyki przeznaczone do wykonania warstwy odcinającej powinny posiadać aprobatę techniczną.

6.3. Badania w czasie robót

6.3.1. Częstotliwość oraz zakres badań i pomiarów

Częstotliwość oraz zakres badań i pomiarów dotyczących cech geometrycznych i zagęszczenia warstw wzmocnienia podłoża podaje tablica 1.

Tablica 1. Częstotliwość oraz zakres badań i pomiarów warstw wzmocnienia podłoża:

Lp.	Wyszczególnienie badań i pomiarów	Minimalna częstotliwość badań i pomiarów
1	Szerokość warstwy	10 razy na 1 km
2	Równość podłużna	co 20 m na każdym pasie ruchu
3	Równość poprzeczna	10 razy na 1 km
4	Spadki poprzeczne ²⁾	10 razy na 1 km
5	Rzędne wysokościowe	co 100 m w osi jezdni i na jej krawędziach

6	Ukształtowanie osi w planie *)	co 100 m w osi jezdni i na jej krawędziach
7	Grubość warstwy	Podczas budowy: w 3 punktach na każdej działce roboczej, lecz nie rzadziej niż raz na 400 m ² Przed odbiorem: w 3 punktach, lecz nie rzadziej niż raz na 2000 m ²
8	Zagęszczenie, wilgotność kruszywa	w 2 punktach na dziennej działce roboczej, lecz nie rzadziej niż raz na 600 m ²

*) Dodatkowe pomiary spadków poprzecznych i ukształtowania osi w planie należy wykonać w punktach głównych łuków poziomych.

6.3.2. Szerokość warstwy

Szerokość warstwy nie może się różnić od szerokości projektowanej o więcej niż +10 cm, -5 cm.

6.3.3. Równość warstwy

Nierówności podłużne i poprzeczne warstwy wzmocnienia podłoża należy mierzyć 4 metrową łatą, zgodnie z normą BN-68/8931-04.
Nierówności nie mogą przekraczać 20 mm.

6.3.4. Spadki poprzeczne

Spadki poprzeczne warstw wzmocnienia podłoża na prostych i łukach powinny być zgodne z dokumentacją projektową z tolerancją $\pm 0,5\%$.

6.3.5. Rzędne wysokościowe

Różnice pomiędzy rzędnymi wysokościowymi warstwy i rzędnymi projektowanymi nie powinny przekraczać +1 cm i -2 cm.

6.3.6. Ukształtowanie osi w planie

Oś w planie nie może być przesunięta w stosunku do osi projektowanej o więcej niż ± 5 cm dla pozostałych dróg.

6.3.7. Grubość warstwy

Grubość warstwy powinna być zgodna z określoną w dokumentacji projektowej z tolerancją +1 cm, -2 cm.
Jeżeli warstwa, ze względów technologicznych, została wykonana w dwóch warstwach, należy mierzyć łączną grubość tych warstw.
Na wszystkich powierzchniach wadliwych pod względem grubości Wykonawca wykona naprawę warstwy przez spulchnienie warstwy na głębokość co najmniej 10 cm, uzupełnienie nowym materiałem o odpowiednich właściwościach, wyrównanie i ponowne zagęszczenie.

Roboty te Wykonawca wykona na własny koszt. Po wykonaniu tych robót nastąpi ponowny pomiar i ocena grubości warstwy, według wyżej podanych zasad na koszt Wykonawcy.

6.3.8. Zagęszczenie warstwy

Wskaźnik zagęszczenia warstwy odsączającej, określony wg BN-77/8931-12 nie powinien być mniejszy od 1.
Jeżeli jako kryterium dobrego zagęszczenia warstwy stosuje się porównanie wartości modułów odkształcenia, to wartość stosunku wtórnego do pierwotnego modułu odkształcenia, określonych zgodnie z normą BN-64/8931-02, nie powinna być większa od 2,2.
Wilgotność kruszywa w czasie zagęszczenia należy badać według PN-B-06714-17. Wilgotność kruszywa powinna być równa wilgotności optymalnej z tolerancją od -20% do +10%.

6.3.9. Badania dotyczące warstwy geosyntetyku

W czasie układania warstwy z geowłókniny należy kontrolować:
- zgodność oznaczenia poszczególnych bel (rolek) geosyntetyku z określonym w dokumentacji projektowej,
- równość warstwy,
- wielkość zakładu przyległych pasm i sposób ich łączenia,
- zamocowanie warstwy do podłoża gruntowego, o ile przewidziano to w dokumentacji projektowej.
Ponadto należy sprawdzić, czy nie nastąpiło mechaniczne uszkodzenie geowłókniny (rozerwanie, przebicie).

6.4. Zasady postępowania z odcinkami wadliwie wykonanymi

Wszystkie powierzchnie, które wykazują większe odchylenia cech geometrycznych od określonych w p. 6.3, powinny być naprawione przez spulchnienie do głębokości co najmniej 10 cm, wyrównane i powtórnie zagęszczone. Dodanie nowego materiału bez spulchnienia wykonanej warstwy jest niedopuszczalne.

7. OBMIAR ROBÓT

7.1. Ogólne zasady Obmiaru Robót podano w ST D-M.00.00.00. "Wymagania Ogólne" pkt. 7.

7.2. Jednostką obmiarową jest:

- 1 m² ułożonej warstwy konstrukcji wzmocnienia.

8. ODBIÓR ROBÓT

Ogólne zasady Odbioru Robót podano w ST D-M.00.00.00. "Wymagania Ogólne" pkt. 8.

Procedura odbioru inicjowana na pisemny wniosek Wykonawcy powinna być zgodna z zasadami podanymi w ST. Wykonane roboty są zatwierdzane przez Inżyniera na podstawie oceny wizualnej, pomiarów geodezyjnych i ewentualnie innych szczegółowych zaleceń Inżyniera.

9. PODSTAWA PŁATNOŚCI

9.1. Ogólne ustalenia dotyczące podstawy płatności

Ogólne ustalenia dotyczące podstawy płatności podano w ST D-M-00.00.00 „Wymagania ogólne” pkt 9.

9.2. Cena jednostki obmiarowej:

Cena wykonania 1m² konstrukcji wzmocnienia obejmuje:

- prace pomiarowe,
- dostarczenie i rozłożenie na uprzednio przygotowanym podłożu materiałów określonych w dokumentacji projektowej i specyfikacji technicznej,
- wyrównanie poszczególnych warstw do wymaganego profilu,
- zagęszczenie wyprofilowanych warstw,
- przeprowadzenie pomiarów i badań laboratoryjnych oraz kontrolnych wymaganych w specyfikacji technicznej,
- utrzymanie konstrukcji.

10. PRZEPISY ZWIĄZANE

10.1. Normy

- | | | |
|-----|-------------------------------------|---|
| 1. | PN-B-04481 | Grunty budowlane. Badania próbek gruntu |
| 2. | PN-B-06714-17 | Kruszywa mineralne. Badania. Oznaczanie wilgotności |
| 3. | PN-B-11111 | Kruszywa mineralne. Kruszywo naturalne do nawierzchni drogowych. Żwir i mieszanka |
| 5. | PN-B-11113 | Kruszywa mineralne. Kruszywo naturalne do nawierzchni drogowych. Piasek |
| 6. | BN-64/8931-02 | Drogi samochodowe. Oznaczanie modułu odkształcenia nawierzchni podatnych i podłoża przez obciążenie płytą |
| 7. | BN-68/8931-04 | Drogi samochodowe. Pomiar równości nawierzchni planografem i łąką |
| 8. | BN-77/8931-12 | Oznaczanie wskaźnika zagęszczenia gruntu |
| 9. | PN-ISO-10318;1993 | Geotekstylia. Terminologia |
| 10. | PN-EN-963; 1999 | Geotekstylia i wyroby pokrewne |
| 11. | Aprobaty techniczne na geosyntetyki | |

SPECYFIKACJA TECHNICZNA

D 02.04.02

ZBROJENIE SKARPY GEORUSZTAMI

1. WSTĘP

1.1. Przedmiot Szczegółowej Specyfikacji Technicznej Wykonania i Odbioru Robót Budowlanych SSTWiORB

Przedmiotem niniejszej SSTWiORB są wymagania szczegółowe dotyczące wykonania i odbioru robót związanych ze zbrojeniem skarp za pomocą gruntu zbrojonego przy ul. Spacerowej w Szemudzie.

1.2. Zakres stosowania SSTWiORB.

Specyfikacja techniczna jest stosowana jako dokument przetargowy i kontraktowy przy zalecaniu i realizacji Robót wymienionych w pkt. 1.1

1.3. Zakres robót objętych SSTWiORB.

Ustalenia zawarte w niniejszej specyfikacji technicznej dotyczą zasad prowadzenia robót związanych z wykonaniem zbrojenia skarp za pomocą gruntu zbrojonego.

Technologia budowy ścian oporowych wykorzystuje następujące elementy:

- Georuszty jednokierunkowe typu E2,
- Prefabrykowane łączniki z tworzywa sztucznego
- Grunt zasypowy,
- Szpilki stalowe,

Konkretne odmiany georusztów przewidziane do zastosowania w poszczególnych obiektach wymieniono w dokumentacji projektowej dla tych obiektów.

Wszystkie elementy w technologii zbrojenia skarp posiadają określone parametry mechaniczne, które są uwzględnione na etapie obliczeń. W związku z tym wymiana jakiegokolwiek elementu niesie za sobą konieczność ponownego przeliczenia oraz wykonania nowego projektu wykonawczego zbrojenia skarp.

Ze względu na ryzyko korozji nie dopuszcza się stosowania systemów wykorzystujących jako zbrojenie siatki i/lub taśmy stalowe.

1.1. Określenia podstawowe.

Pozostałe określenia są zgodne z obowiązującymi normami i przepisami.

Grunt zbrojony – zbrojona konstrukcja ziemna ze zbrojeniem w postaci georusztów jednokierunkowych wykonanych z polietylenu wysokiej gęstości HDPE i gruntu nasypowego, układanego w kolejnych warstwach.

Okres użytkowania konstrukcji z gruntu zbrojonego jest przewidziany na 100 lat.

1.2. Ogólne wymagania dotyczące Robót.

Wykonawca jest odpowiedzialny za jakość materiałów oraz za ich zgodność z Dokumentacją Projektową i Ogólnymi Specyfikacjami Technicznymi. Wymagania ogólne zawarte są w specyfikacji DM.00.00.00. „Wymagania Ogólne”.

1.3. Wspólny Słownik Zamówień (CPV).

Kody grup, klas i kategorii robót Wspólnego Słownika Zamówień (CPV) dotyczących przedmiotu zamówienia podano w SSTWiORB DM.00.00.00 „Wymagania ogólne”.

2. MATERIAŁY

Ogólne wymagania dotyczące materiałów, ich pozyskiwania i składowania podano w SSTWiORB DM.00.00.00 „Wymagania ogólne. Wykonawca winien we własnym zakresie uzyskać dostęp do georusztów zbrojeniowych, łączników, szpilek, kruszywa oraz innych niezbędnych materiałów zgodnych z niniejszą specyfikacją.

Do wykonania robót w technologii gruntu zbrojonego należy zastosować następujące materiały:

- georuszty jednokierunkowe;
- prefabrykowane łączniki z tworzywa sztucznego do łączenia pasm georusztów;
- grunt zasypowy niespoisty;
- szpilki stalowe

1.1. Georuszty jednokierunkowe – typu E2

1. Georuszty powinny być wyprodukowane z pasma polietylenu wysokiej gęstości (HDPE), w taki sposób, że powstała struktura jest zorientowana w jednym kierunku. Poprzeczne żebra stanowią integralny element struktury georusztów. Połączenie georusztów w węzłach powinno być monolityczne. Niedopuszczalne jest stosowanie połączeń zgrzewanych i przeplatanych.
2. Georuszty powinny być odporne na związki chemiczne naturalnie występujące w gruncie oraz rozpuszczalniki w temperaturze otoczenia. Polimer tworzący georuszty powinien zawierać, co najmniej 2% sadzy węglowej, stanowiącej inhibitor działania promieniowania ultrafioletowego.
3. Georuszty powinny charakteryzować się prostokątnym przekrojem żeber zarówno podłużnych, jak i poprzecznych.
4. Wytrzymałość projektowa (P_{des}) powinna uwzględniać wytrzymałość z uwzględnieniem pełzania w okresie 120 lat przy średniej temperaturze 10°C (P_c) oraz współczynniki korekcyjne ze względu na:

- ekstrapolację i zmienność produkcji – $f_m = 1,0$;
- uszkodzenie podczas wbudowywania [max ziarno 37,5mm] – $f_d = 1,07$;
- degradacja środowiskowa [$pH = 2 \div 12,5$] – $f_e = 1,0$;

i powinna być wyznaczona ze wzoru:

$$P_{des} = \frac{P_c}{f_m \times f_d \times f_e}$$

- Minimalna wytrzymałość projektowa P_{des} z uwzględnieniem powyższych współczynników powinna wynosić:

$$P_{des} \geq 25,50 \text{ kN/m}$$

- Georuszty typu E2 są produkowane zgodnie z wymaganiami określonymi w normie jakościowej ISO 9001. Georuszty posiadają oznakowanie CE. Parametry georusztu takie jak wytrzymałość z uwzględnieniem pełzania w okresie 120 lat przy średniej temperaturze 10°C (P_c) oraz wartości współczynników korekcyjnych powinny być potwierdzone certyfikatem niezależnej jednostki certyfikującej (np. BBA, BTTG, TBU itp.).

1.1. Prefabrykowane łączniki z tworzywa sztucznego

Do łączenia pasm georusztów ze sobą należy stosować prefabrykowane łączniki z polietylenu wysokiej gęstości (HDPE) przystosowane do współpracy z wszystkimi typami georusztów. Łączniki o wymiarach 1350 x Φ 13 [mm] powinny być dostarczone przez producenta georusztu. Producent łączników przedstawi wyniki badań potwierdzających, że wytrzymałość połączenia jest równa co najmniej wytrzymałości georusztu.

1.2. Szpilki

W celu przytwierdzenia geosyntetyków do podłoża należy zastosować szpilki dwuramiennie wykonane ze stali miękkiej.

Typowe wymiary szpilek, tzn. długość i średnica pręta zastosowanego do wykonania szpilki, w zależności od rodzaju podłoża podano poniżej w tabelicy 1 oraz na rysunku 1.

Tabela 1 Wymagania dla szpilek mocujących

Typowe wymiary szpilek		
Rodzaj gruntu	L [mm]	D [mm]
gleba	350	8
glina	350	8
pył	450	10
piasek	500	10

Rys 1 Schemat szpilki stalowej

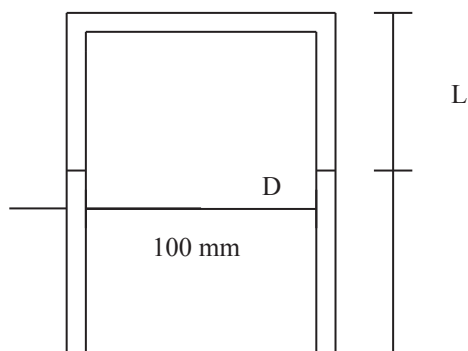

1.3. Grunt zasypowy

Grunt zasypowy jest elementem konstrukcyjnym konstrukcji z gruntu zbrojonego. Warunkiem prawidłowej pracy konstrukcji z gruntu zbrojonego jest użycie do zasyпки gruntu wodoprzepuszczalnego, łatwo zagęszczalnego, o odpowiednim kącie tarcia wewnętrznego.

1. Rodzaj i uziarnienie gruntu zasypowego.

Jako materiał zasypowy należy użyć gruntu sypkiego, niespoistego, niewysadzinowego takiego jak: żwir, pospółka, piasek gruby lub średni. Dopuszcza się użycie piasku drobnego pod warunkiem spełnienia podanych niżej wymagań. Zawartość ziaren przechodzących przez sito 0,05 mm powinna być mniejsza od 10% wagowo. Nie dopuszcza się użycia gruntów spoistych. Nie dopuszcza się użycia piasku pylastego. Zawartość ziaren powyżej 100 mm nie powinna przekraczać 25% wagowo.

2. Wodoprzepuszczalność gruntu zasypowego.

Wodoprzepuszczalność gruntu zasypowego nie powinna być mniejsza od $k = 10^{-5}$ m/sek (0,86 m/dobę), ale do wykonania górnej warstwy zasyпки, o grubości 50 cm należy użyć gruntu o większej wodoprzepuszczalności, co najmniej $k = 6 \times 10^{-5}$ m/sek. ($k=5$ m/dobę).

3. Wskaźnik różnoziarnistości i zagęszczenie gruntu zasypowego.

Zaleca się, aby wskaźnik różnoziarnistości gruntu zasypowego był większy od 5 ($U \geq 5$). Materiał gruntowy o wskaźniku różnoziarnistości mniejszym od 5 można zastosować, warunkowo, jeśli wstępne próby wykażą możliwość uzyskania wymaganego zagęszczenia. Należy uwzględnić fakt, że bezpośrednio przy ścianie krawędzi skarpy zagęszczanie odbywa się przy użyciu ręcznych zagęszczarek, a dalej od krawędzi skarpy walcami i dlatego grunt musi być łatwozagęszczalny. Grunt należy zagęszczać przy wilgotności optymalnej do osiągnięcia wskaźnika zagęszczenia $I_s \geq 0,98$.

4. Kąt tarcia wewnętrznego gruntu zasypowego.

Ze względu na założenia przyjęte do obliczeń statycznych grunt zasypowy po zagęszczeniu musi charakteryzować się kątem tarcia wewnętrznego $\Phi \geq 32^\circ$. Taki kąt tarcia wewnętrznego uzyskuje się przy użyciu do zasyпки żwiru, pospółki, piasku grubego i średniego, o cechach jak określono wyżej, po ich zagęszczeniu do osiągnięcia $I_s \geq 0,98$. W razie wątpliwości wartość kąta tarcia wewnętrznego można wyznaczyć na podstawie badań laboratoryjnych gruntu.

5. Właściwości chemiczne gruntu.

Wskaźnik pH gruntu powinien mieścić się w przedziale od 4 do 9. W przypadku najczęściej stosowanych naturalnych gruntów rodzimych odczyn pH mieści się w tym przedziale. Badanie pH i ocena chemiczna są konieczne w przypadku dopuszczenia gruntów antropogenicznych lub gruntów skażonych, a dla gruntów naturalnych w przypadkach wątpliwych, w celu określenia ich wpływu na trwałość zbrojenia.

1. SPRZĘT

Georuszty przeznaczone do wykonania zbrojenia skarpy za pomocą gruntu zbrojonego są dostarczane na budowę w postaci rolek. Rozwijanie rolek wykonywane jest ręcznie. Pasma georusztów lub geosyntetyków docinane są do odpowiedniej długości przy użyciu narzędzi ręcznych, np. sekatora, ostrego noża.

Do wykonania robót związanych z układaniem i zagęszczaniem gruntu nasypowego powinien być stosowany sprzęt zgodnie ze specyfikacją SSTWiORB D-M.00.00.00. W szczególności Wykonawca powinien dysponować:

- koparko-ładowarką bądź ładowarką
- zagęszczarką płytową

Sprzęt musi być zaakceptowany przez Inżyniera.

1. TRANSPORT

1.1. Ogólne warunki dotyczące transportu

Ogólne warunki dotyczące transportu podano w SSTWiORB D-M.00.00.00. „Wymagania Ogólne”.

1.2. Transport materiałów

Geosyntetyki i łączniki prefabrykowane można transportować dowolnymi środkami transportu w sposób zabezpieczający przed mechanicznymi uszkodzeniami.

Materiał nasypowy można przewozić dowolnymi środkami transportu, w warunkach zabezpieczających go przed zanieczyszczeniem, zmieszaniem z innymi asortymentami kruszywa i nadmiernym zawilgoceniem.

2. WYKONANIE ROBÓT

2.1. Ogólne zasady wykonania robót

Ogólne zasady wykonania robót podano w SSTWiORB D-M.00.00.00. „Wymagania Ogólne”.

Wykonawca przed przystąpieniem do robót przedstawi do akceptacji Inżynierowi Projekt Technologii i Organizacji Robót oraz Program Zapewnienia Jakości uwzględniający wszystkie warunki, w jakich będą wykonywane roboty.

Zaleca się, aby pracownicy wykonujący konstrukcję przed rozpoczęciem robót przeszli instruktaż przeprowadzony przez przedstawiciela producenta/dystrybutora systemu.

2.2. Zasady układania geosyntetyków

1. Georuszt jednokierunkowy powinien być układany w kierunku prostopadłym do lica skarpy.
2. Georuszty powinny być przycięte do wymaganych długości wg następujących zasad:
 - georuszty jednokierunkowe do długości efektywnej (długość zakotwienia pasma wynikająca z projektu), przy czym cięcie pasma powinno być wykonane w połowie odległości pomiędzy żebrami poprzecznymi georusztu,
1. Sąsiadujące pasma geosyntetyków powinny być układane na styk, bez zakładu.
2. Kolejne pasma georusztu jednokierunkowego powinny być łączone ze sobą za pomocą łącznika.

1.1.1. Belka naciągająca

Przed przystąpieniem do budowy ściany należy przygotować „belkę naciągającą” służącą do naprężania pasm georusztu. Belkę należy wykonać z prętów stalowych $\varnothing 8$ mm i kątownika 60x60x8 zgodnie z rysunkiem 2.

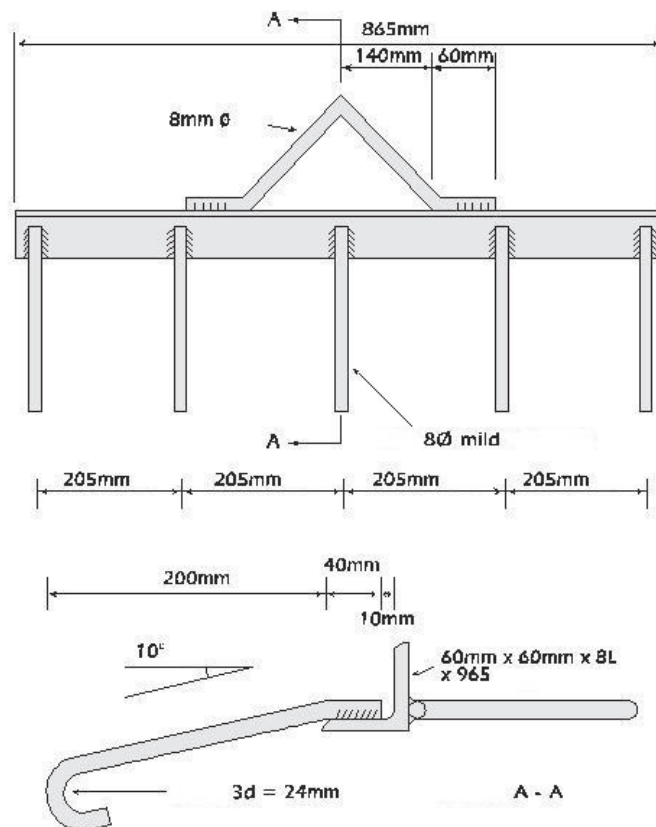

Rysunek 2. Belka naciągająca.

1.2. Wykonanie zbrojenia skarpy za pomocą gruntu zbrojonego

1. Przed przystąpieniem do zagęszczania warstwę podłoża należy wyprofilować do wymaganych rzędnych, spadków i pochyłości, np. z zastosowaniem równiarki lub spycharki.

2. Podłoże należy zagęścić do uzyskania $E2 \geq 40$ MPa oraz $E2/E1 \leq 2,5$. Jako sprawdzenie zagęszczenia podłoża można stosować (zamiast $E2/E1$) wskaźnik zagęszczenia $I_s \geq 0,97$.
3. Należy układać pierwsze pasmo georusztu. W pobliżu krawędzi skarpy, końce pasm należy przymocować do podłoża szpilkami stalowymi w ilości min. 2 szt. na jedno pasmo georusztu.
4. Grunt zasypowy należy ułożyć i zagęścić do poziomu układania następnej warstwy georusztu.
5. Grunt zasypowy w pobliżu krawędzi skarpy, w pasie o szerokości 2 m od krawędzi, należy zagęszczać lekkim sprzętem, płytą wibracyjną lub lekkim walcem wibracyjnym. Grubość warstwy zasyпки nie powinna przekraczać 250 mm. Wykonawca powinien zmniejszyć grubość warstwy, jeśli będzie to konieczne dla uzyskania zagęszczenia. Należy zwrócić uwagę, aby rzędna warstwy gruntu po zagęszczeniu dokładnie odpowiadała rzędnej układania warstwy georusztu. Grunt nasypowy należy zagęścić do wskaźnika zagęszczenia $I_s \geq 0,98$.
6. Należy przestrzegać ogólnych zasad dotyczących zagęszczania gruntu. Zagęszczanie należy rozpoczynać zawsze od strony licowej i wraz z postępowaniem prac odsuwać się od czoła konstrukcji z gruntu zbrojonego. Pozwoli to uniknąć problemu odchylania się konstrukcji z gruntu zbrojonego od lica skarpy w kierunku zewnętrznym.
7. Należy umieścić belkę naciągającą na swobodnym końcu georusztu i przyłożyć obciążenie wystarczające do usunięcia wszelkich luzów i sfałowań.
8. Utrzymując naciągnięcie georusztu, końce pasm należy przymocować do podłoża szpilkami stalowymi w ilości min. 2 szt. na jedno pasmo georusztu. Mocowanie szpilek ma charakter tymczasowy, po ułożeniu na georuszcie warstwy gruntu szpilki można zdemontować i wykorzystać ponownie. Na georuszcie należy umieścić warstwę gruntu wystarczającą do utrzymania georusztu w niezmienionym położeniu po zdjęciu szpilek. Następnie należy zdjąć obciążenie i zdemontować belkę.
9. Należy ułożyć i zagęścić grunt zasypowy w warstwach do poziomu następnej warstwy georusztu.
10. Należy powtarzać kroki 4 - 9 aż do wzniesienia skarpy o wymaganej wysokości.

1. KONTROLA JAKOŚCI ROBÓT

1.1. Ogólne zasady kontroli jakości robót

Ogólne zasady kontroli jakości robót podano w SSTWiORB D-M.00.00.00. „Wymagania Ogólne”. Należy na bieżąco kontrolować sposób prowadzenia prac.

1.2. Badania przed przystąpieniem do robót

Przed przystąpieniem do robót Wykonawca powinien:

- uzyskać wymagane dokumenty, dopuszczające wyroby i materiały budowlane do obrotu i powszechnego stosowania (certyfikaty na znak bezpieczeństwa, aprobaty techniczne, certyfikaty zgodności, deklaracje zgodności, ew. badania materiałów wykonane przez dostawców itp.),
- sprawdzić cechy zewnętrzne gotowych materiałów z tworzyw.

Wszystkie dokumenty oraz wyniki badań Wykonawca przedstawia Inżynierowi do akceptacji.

1.1. Badania w czasie robót

Częstotliwość oraz zakres badań i pomiarów, które należy wykonać w czasie robót podano w Tabeli 1.

Tabela 1. Częstotliwość oraz zakres badań i pomiarów w czasie robót.

Lp.	Wyszczególnienie badań i pomiarów	Częstotliwość badań	Wartości wymagane
1	Sprawdzenie wskaźnika zagęszczenia podłoża pod konstrukcją z gruntu zbrojonego	1 badanie w trzech punktach/ 300 m ² , nie mniej niż 1 badanie w trzech punktach/ obiekt	$I_s \geq 0,97$ lub $E_2/E_1 \leq 2,5$
2	Sprawdzenie nośności podłoża określonego wtórnym modułem odkształcenia E_2	j.w.	$E_2 \geq 40$ MPa
3	Sprawdzenie wymaganego wskaźnika zagęszczenia materiału nasypowego	1 badanie/ 50 m ³ ułożonego materiału zasypowego, nie mniej niż 1 badanie/ warstwę	$I_s \geq 0,98$
5	Sprawdzenie braku uszkodzeń georusztów	kontrola bieżąca	
6	Sprawdzenie równości podłoża przed rozłożeniem georusztów	j.w.	
8	Sprawdzenie przylegania georusztów do podłoża	j.w.	
9	Sprawdzenie połączeń kolejnych pasm georusztów łącznikiem <i>bodkin</i>	j.w.	

Tolerancje wykonania i montażu elementów ściany oporowej należy przyjąć zgodnie z PN-S-10040:1999.

Badanie wytrzymałości betonu wg PN-B-06250. Materiał zasypki powinien być badany zgodnie z PN-88/B-04481. Grunty budowlane. Badanie próbek.

2. OBMIAR ROBÓT

2.1. Ogólne zasady obmiaru robót

Ogólne zasady Obmiaru Robót podano w SSTWiORB D-M.00.00.00. „Wymagania Ogólne”.

2.2. Jednostka obmiarowa

Jednostką obmiarową jest 1 m² lica konstrukcji z gruntu zbrojonego o danej długości zakotwienia.

3. ODBIÓR ROBÓT

3.1. Ogólne zasady odbioru robót

Ogólne zasady Odbioru Robót podano w SSTWiORB D-M.00.00.00. „Wymagania Ogólne”.

Procedura odbioru inicjowana na pisemny wniosek Wykonawcy powinna być zgodna z zasadami podanymi w SSTWiORB. Wykonane roboty są zatwierdzane przez Inżyniera na podstawie oceny wizualnej, pomiarów geodezyjnych i ewentualnie innych szczegółowych zaleceń Inżyniera.

3.2. Odbiór robót zanikających i ulegających zakryciu

Odbiór robót zanikających i ulegających zakryciu będzie dokonany w czasie umożliwiającym wykonanie ewentualnych korekt i poprawek bez hamowania ogólnego postępu robót.

Odbiorowi robót zanikających i ulegających zakryciu podlegają:

- Przygotowanie podłoża,
- Ułożenie geosyntetyków,
- Zagęszczenie gruntu nasypowego.

Gotowość danej części robót do odbioru zgłasza Wykonawca wpisem do dziennika Budowy i jednoczesnym powiadomieniem Inżyniera. Odbiór będzie przeprowadzony niezwłocznie, nie później jednak niż w ciągu 3 godzin od momentu zgłoszenia wpisem do Dziennika Budowy i powiadomienie o tym fakcie Inżyniera. Podstawa odbioru międzyoperacyjnego jest pisemne stwierdzenie przez Inżyniera w dzienniku budowy wykonania określonych robót zgodnie z projektem technicznym oraz wymaganiami zawartymi w SSTWiORB oraz wyrażenie zgody na przystąpienie przez Wykonawcę do realizacji kolejnej fazy robót. Podstawą odbioru końcowego jest pisemne stwierdzenie przez Inżyniera w dzienniku budowy zakończenia wszystkich robót związanych z montażem zestawu, a także spełnienia wymagań określonych w Projekcie Technicznym i SSTWiORB.

1.1. Dokumenty i dane.

Podstawą dokonywania oceny ilości i jakości robót ulegających zakryciu są następujące dane i dokumenty:

- Dokumentacja Projektowa z naniesionymi na niej zmianami dokonanymi w trakcie budowy i akceptowanymi przez Inżyniera.
- atesty materiałów,
- Dziennik Budowy,

- wyniki badań kontroli jakości – wg punktu 6 niniejszej SSTWiORB.
- ewentualne uzasadnienia zmian w dokumentacji.

1.2. Zakres.

Odbiorowi podlega zbrojnie gruntu pasmami geosyntetyków.

1.3. Odbiór ostateczny.

Przy odbiorze ostatecznym powinny być przedłożone następujące dokumenty:

- wyniki wszystkich wymaganych pomiarów i badań,
- protokoły odbioru robót zanikających.

Odbiór ostateczny polega na sprawdzeniu powyższych elementów. W przypadku niezgodności, choć jednego elementu robót z wymaganiami, roboty uznaje się za niezgodne z Dokumentacją Projektową i Wykonawca zobowiązany jest do ich poprawy na własny koszt.

2. PODSTAWA PŁATNOŚCI

2.1. Ogólne zasady dotyczące podstawy płatności

Ogólne ustalenia dotyczące podstawy płatności podano w SSTWiORB D-M.00.00.00. „Wymagania Ogólne”. Podstawą płatności jest cena jednostkowa za jednostkę obmiarową określoną w pkt. 7 wg dokonanego obmiaru i odbioru.

2.2. Cena jednostki obmiarowej

Cena jednostkowa wykonania zbrojenia skarpy z gruntu zbrojonego obejmuje:

- Koszt materiałów (georuszty jednokierunkowe, łączniki, szpilki stalowe, grunt nasypowy),
- wyrównanie oraz zagęszczenie podłoża,
- wbudowanie oraz zagęszczenie gruntu nasypowego w warstwy podanych w projekcie,
- ułożenie, montaż oraz naciągnięcie georusztów jednokierunkowych,
- odwodnienie terenu w czasie prowadzenia robót,
- wykonanie niezbędnych pomiarów i badań.

1. PRZEPISY ZWIĄZANE

Zalecenia producenta georusztu dotyczące technologii wbudowania.

PN-EN 14475 Wykonawstwo specjalnych robót geotechnicznych. Grunt zbrojony.

PN-83/B-03010 Ściany oporowe. Obliczenie statyczne i projektowanie.

PN-B 06250 Beton zwykły.

PN-B-06712 Kruszywa mineralne do betonu.

SPECYFIKACJE TECHNICZNE

D-04.00.00.

PODBUDOWY

SPECYFIKACJA TECHNICZNA

D-04.01.01.

KORYTO WRAZ Z PROFILOWANIEM I ZAGĘSZCZENIEM PODŁOŻA

1. WSTĘP

1.1. Przedmiot ST

Przedmiotem niniejszej ogólnej Specyfikacji Technicznej (ST) są wymagania dotyczące wykonania i odbioru robót związanych z wykonywaniem koryta wraz z profilowaniem i zagęszczaniem podłoża gruntowego przy przedmiotowej budowie.

1.2. Zakres stosowania ST

Specyfikacja Techniczna jest stosowana jako dokument w postępowaniu przetargowym i przy realizacji umowy na wykonanie robót związanych z realizacją zadania wymienionego w punkcie 1.1

1.3. Zakres robót objętych ST

Ustalenia zawarte w niniejszej specyfikacji dotyczą zasad prowadzenia robót związanych z wykonaniem koryta przeznaczonego do ułożenia konstrukcji nawierzchni.

1.4. Określenia podstawowe

Określenia podstawowe są zgodne z obowiązującymi, odpowiednimi polskimi normami i definicjami podanymi w ST D-M-00.00.00 „Wymagania ogólne” pkt 1.4.

1.5. Ogólne wymagania dotyczące robót

Ogólne wymagania dotyczące robót podano w ST D-00.00.00 „Wymagania ogólne” pkt 1.5.

2. MATERIAŁY

Nie występują.

3. SPRZĘT

3.1. Ogólne wymagania dotyczące sprzętu

Ogólne wymagania dotyczące sprzętu podano w ST D-00.00.00 „Wymagania ogólne” pkt 3.

3.2. Sprzęt do wykonania robót

Wykonawca przystępujący do wykonania koryta i profilowania podłoża powinien wykazać się możliwością korzystania z następującego sprzętu:

- równiarek lub spycharek uniwersalnych z ukośnie ustawianym lemieszem; Inżynier może dopuścić wykonanie koryta i profilowanie podłoża z zastosowaniem spycharki z lemieszem ustawionym prostopadle do kierunku pracy maszyny,
- koparek z czerpakami profilowymi (przy wykonywaniu wąskich koryt),
- walców statycznych, wibracyjnych lub płyt wibracyjnych.

Stosowany sprzęt nie może spowodować niekorzystnego wpływu na właściwości gruntu podłoża.

Roboty trudne do wykonania sprzętem mechanicznym mogą być wykonywane ręcznie.

4. TRANSPORT

4.1. Ogólne wymagania dotyczące transportu

Ogólne wymagania dotyczące transportu podano w ST D-00.00.00 „Wymagania ogólne” pkt 4.

5. WYKONANIE ROBÓT

5.1. Ogólne zasady wykonania robót

Ogólne zasady wykonania robót podano w ST D-00.00.00 „Wymagania ogólne” pkt 5.

5.2. Warunki przystąpienia do robót

Wykonawca powinien przystąpić do wykonania koryta oraz profilowania i zagęszczenia podłoża bezpośrednio przed rozpoczęciem robót związanych z wykonaniem warstw nawierzchni. Weześniejsze przystąpienie do wykonania koryta oraz profilowania i zagęszczenia podłoża, jest możliwe wyłącznie za zgodą Inżyniera, w korzystnych warunkach atmosferycznych.

W wykonanym korycie oraz po wyprofilowanym i zagęszczonym podłożu nie może odbywać się ruch budowlany, niezwiązany bezpośrednio z wykonaniem pierwszej warstwy nawierzchni.

5.3. Wykonanie koryta

Paliki lub szpilki do prawidłowego ukształtowania koryta w planie i profilu powinny być wcześniej przygotowane.

Paliki lub szpilki należy ustawiać w osi drogi i w rzędach równoległych do osi drogi lub w inny sposób zaakceptowany przez Inżyniera. Rozmieszczenie palików lub szpilek powinno umożliwiać naciągnięcie sznurków lub linek do wytyczenia robót w odstępach nie większych niż co 10 metrów.

Rodzaj sprzętu, a w szczególności jego moc należy dostosować do rodzaju gruntu, w którym prowadzone są roboty i do trudności jego odspojenia.

Koryto można wykonywać ręcznie, gdy jego szerokość nie pozwala na zastosowanie maszyn, na przykład na poszerzeniach lub w przypadku robót o małym zakresie. Sposób wykonania musi być zaakceptowany przez Inżyniera.

Grunt odspojony w czasie wykonywania koryta powinien być wykorzystany zgodnie z ustaleniami dokumentacji projektowej i ST, tj. wbudowany w nasyp lub odwieziony na odkład w miejsce wskazane przez Inżyniera.

5.4. Profilowanie i zagęszczenie podłoża

Przed przystąpieniem do profilowania podłoża powinno być oczyszczone ze wszelkich zanieczyszczeń.

Po oczyszczeniu powierzchni podłoża należy sprawdzić, czy istniejące rzędne terenu umożliwią uzyskanie po profilowaniu zaprojektowanych rzędnych podłoża. Zaleca się, aby rzędne terenu przed profilowaniem były o co najmniej 5 cm wyższe niż projektowane rzędne podłoża.

Jeżeli powyższy warunek nie jest spełniony i występują zaniżenia poziomu w podłożu przewidzianym do profilowania, Wykonawca powinien spulchnić podłoże na głębokość zaakceptowaną przez Inżyniera, dowieźć dodatkowy grunt spełniający wymagania obowiązujące dla górnej strefy korpusu, w ilości koniecznej do uzyskania wymaganych rzędnych wysokościowych i zagęści warstwę do uzyskania wartości wskaźnika zagęszczenia, określonych w tabelicy 1.

Do profilowania podłoża należy stosować równiarki. Ścięty grunt powinien być wykorzystany w robotach ziemnych lub w inny sposób zaakceptowany przez Inżyniera.

Bezpośrednio po profilowaniu podłoża należy przystąpić do jego zagęszczenia. Zagęszczenie podłoża należy kontynuować do osiągnięcia wskaźnika zagęszczenia nie mniejszego od podanego w tabelicy 1. Wskaźnik zagęszczenia należy określać zgodnie z BN-77/8931-12.

Tabela 1. Minimalne wartości wskaźnika zagęszczenia podłoża (I_s)

Strefa korpusu	Minimalna wartość I _s dla:	
	Drogi KR3 – KR6	Drogi KR1, KR2
Górna warstwa o grubości 20 cm	1,03	1,00
Na głębokości od 20 do 50 cm od powierzchni podłoża	1,00	0,97

W przypadku, gdy gruboziarnisty materiał tworzący podłoże uniemożliwia przeprowadzenie badania zagęszczenia, kontrolę zagęszczenia należy oprzeć na metodzie obciążeń płytowych. Należy określić pierwotny i wtórny moduł odkształcenia podłoża według BN-64/8931-02. Stosunek wtórnego i pierwotnego modułu odkształcenia nie powinien przekraczać 2,2.

Wilgotność gruntu podłoża podczas zagęszczenia powinna być równa wilgotności optymalnej z tolerancją od -20% do +10%.

5.5. Utrzymanie koryta oraz wyprofilowanego i zagęszczonego podłoża

Podłoże (koryto) po wyprofilowaniu i zagęszczeniu powinno być utrzymywane w dobrym stanie.

Jeżeli po wykonaniu robót związanych z profilowaniem i zagęszczeniem podłoża nastąpi przerwa w robotach i Wykonawca nie przystąpi natychmiast do układania warstw nawierzchni, to powinien on zabezpieczyć podłoże przed nadmiernym zawilgoceniem, na przykład przez rozłożenie folii lub w inny sposób zaakceptowany przez Inżyniera.

Jeżeli wyprofilowane i zagęszczone podłoże uległo nadmiernemu zawilgoceniu, to do układania kolejnej warstwy można przystąpić dopiero po jego naturalnym osuszeniu.

Po osuszeniu podłoża Inżynier oceni jego stan i ewentualnie zaleci wykonanie niezbędnych napraw. Jeżeli zawilgocenie nastąpiło wskutek zaniedbania Wykonawcy, to naprawę wykona on na własny koszt.

6. KONTROLA JAKOŚCI ROBÓT

6.1. Ogólne zasady kontroli jakości robót

Ogólne zasady kontroli jakości robót podano w ST D-00.00.00 „Wymagania ogólne” pkt 6.

6.2. Badania w czasie robót

6.2.1. Częstotliwość oraz zakres badań i pomiarów

Częstotliwość oraz zakres badań i pomiarów dotyczących cech geometrycznych i zagęszczenia koryta i wyprofilowanego podłoża podaje tabela 2.

Tabela 2. Częstotliwość oraz zakres badań i pomiarów wykonanego koryta i wyprofilowanego podłoża

Lp.	Wyszczególnienie badań i pomiarów	Minimalna częstotliwość badań i pomiarów
1	Szerokość koryta	10 razy na 1 km
2	Równość podłużna	co 20 m na każdym pasie ruchu
3	Równość poprzeczna	10 razy na 1 km
4	Spadki poprzeczne *)	10 razy na 1 km
5	Rzędne wysokościowe	co 100 m
6	Ukształtowanie osi w planie *)	co 100 m
7	Zagęszczenie, wilgotność gruntu podłoża	w 2 punktach na dziennej działce roboczej, lecz nie rzadziej niż raz na 600 m ²
*) Dodatkowe pomiary spadków poprzecznych i ukształtowania osi w planie należy wykonać w punktach głównych łuków poziomych		

6.2.2. Szerokość koryta (profilowanego podłoża)

Szerokość koryta i profilowanego podłoża nie może różnić się od szerokości projektowanej o więcej niż +10 cm i -5 cm.

6.2.3. Równość koryta (profilowanego podłoża)

Nierówności podłużne koryta i profilowanego podłoża należy mierzyć 4-metrową łatą zgodnie z normą BN-68/8931-04.
Nierówności poprzeczne należy mierzyć 4-metrową łatą.
Nierówności nie mogą przekraczać 20 mm.

6.2.4. Spadki poprzeczne

Spadki poprzeczne koryta i profilowanego podłoża powinny być zgodne z dokumentacją projektową z tolerancją $\pm 0,5\%$.

6.2.5. Rzędne wysokościowe

Różnice pomiędzy rzędnymi wysokościowymi koryta lub wyprofilowanego podłoża i rzędnymi projektowanymi nie powinny przekraczać +1 cm, -2 cm.

6.2.6. Ukształtowanie osi w planie

Oś w planie nie może być przesunięta w stosunku do osi projektowanej o więcej niż ± 5 cm.

6.2.7. Zagęszczenie koryta (profilowanego podłoża)

Wskaźnik zagęszczenia koryta i wyprofilowanego podłoża określony wg BN-77/8931-12 nie powinien być mniejszy od podanego w tabelicy 1.

Jeśli jako kryterium dobrego zagęszczenia stosuje się porównanie wartości modułów odkształcenia, to wartość stosunku wtórnego do pierwotnego modułu odkształcenia, określonych zgodnie z normą BN-64/8931-02 nie powinna być większa od 2,2.

Wilgotność w czasie zagęszczania należy badać według PN-B-06714-17. Wilgotność gruntu podłoża powinna być równa wilgotności optymalnej z tolerancją od -20% do +10%.

6.3. Zasady postępowania z wadliwie wykonanymi odcinkami koryta (profilowanego podłoża)

Wszystkie powierzchnie, które wykazują większe odchylenia cech geometrycznych od określonych w punkcie 6.2 powinny być naprawione przez spulchnienie do głębokości co najmniej 10 cm, wyrównanie i powtórne zagęszczenie. Dodanie nowego materiału bez spulchnienia wykonanej warstwy jest niedopuszczalne.

7. OBMIAR ROBÓT

7.1. Ogólne zasady obmiaru robót

Ogólne zasady obmiaru robót podano w ST D-00.00.00 „Wymagania ogólne” pkt 7.

7.2. Jednostka obmiarowa

Jednostką obmiarową jest m² (metr kwadratowy) wykonanego i odebranego koryta.

8. ODBIÓR ROBÓT

Ogólne zasady odbioru robót podano w ST D-00.00.00 „Wymagania ogólne” pkt 8.

Roboty uznaje się za wykonane zgodnie z dokumentacją projektową, ST i wymaganiami Inżyniera, jeżeli wszystkie pomiary i badania z zachowaniem tolerancji wg punktu 6 dały wyniki pozytywne.

9. PODSTAWA PŁATNOŚCI

9.1. Ogólne ustalenia dotyczące podstawy płatności

Ogólne ustalenia dotyczące podstawy płatności podano w ST D-00.00.00 „Wymagania ogólne” pkt 9.

9.2. Cena jednostki obmiarowej

Cena wykonania 1 m² koryta obejmuje:

- prace pomiarowe i roboty przygotowawcze,
- odspojenie gruntu z przerzutem na pobocze i rozplantowaniem,
- załadunek nadmiaru odspojonego gruntu na środki transportowe i odwiezienie na odkład lub nasyp,
- profilowanie dna koryta lub podłoża,
- zagęszczenie,
- utrzymanie i odwodnienie koryta lub podłoża,
- przeprowadzenie pomiarów i badań laboratoryjnych, wymaganych w specyfikacji technicznej,
- wszystkie inne roboty związane z prawidłowym wykonaniem i funkcjonowaniem koryta.

10. PRZEPISY ZWIĄZANE

Normy

1.	PN-B-04481	Grunty budowlane. Badania próbek gruntu
2.	PN-B-06714-17	Kruszywa mineralne. Badania. Oznaczanie wilgotności
3.	BN-64/8931-02	Drogi samochodowe. Oznaczanie modułu odkształcenia nawierzchni podatnych i podłoża przez obciążenie płytą
4.	BN-68/8931-04	Drogi samochodowe. Pomiar równości nawierzchni planografem i łatą
5.	BN-77/8931-12	Oznaczanie wskaźnika zagęszczenia gruntu

SPECYFIKACJA TECHNICZNA

D-04.02.01.

WARSTWY ODSĄCZAJĄCE I ODCINAJĄCE

1. WSTĘP

1.1. Przedmiot ST

Przedmiotem niniejszej Specyfikacji Technicznej (ST) są wymagania dotyczące wykonania i odbioru robót związanych z wykonaniem warstw wzmacniających z piasku i geosyntetyki przy przedmiotowej budowie.

1.2. Zakres stosowania ST

Specyfikacja Techniczna jest stosowana jako dokument w postępowaniu przetargowym i przy realizacji umowy na wykonanie robót związanych z realizacją zadania wymienionego w punkcie 1.1

1.3. Zakres robót objętych ST

Ustalenia zawarte w niniejszej specyfikacji dotyczą zasad prowadzenia robót związanych z wykonaniem warstw odsączających i odcinających.

Zakres wykonania obejmuje:

1. wykonanie warstwy piasku pod konstrukcjami wg projektu
2. wykonanie warstwy z geowłókniny/geotkaniny wg projektu

Uwaga: Przedmiarowo warstwy zostały ujęte w punkcie D-02.04.01. „Wzmocnienie podłoża”

1.4. Określenia podstawowe

Określenia podstawowe są zgodne z obowiązującymi, odpowiednimi polskimi normami i z określeniami podanymi w ST D-M-00.00.00 „Wymagania ogólne” pkt 1.4.

1.5. Ogólne wymagania dotyczące robót

Ogólne wymagania dotyczące robót podano w ST D-M-00.00.00 „Wymagania ogólne” pkt 1.5.

2. MATERIAŁY

2.1. Ogólne wymagania dotyczące materiałów

Ogólne wymagania dotyczące materiałów, ich pozyskiwania i składowania, podano w ST D-M-00.00.00 „Wymagania ogólne” pkt 2.

2.2. Rodzaje materiałów

Materiałem stosowanym przy wykonywaniu warstw odcinających oraz odsączających są:

- georuszt;
- geowłóknina/geotkanina
- piasek.

2.3. Wymagania dla kruszywa

Kruszywa do wykonania warstw odsączających powinny spełniać warunek zagęszczalności określony zależnością:

$$U = \frac{d_{60}}{d_{10}} \geq 5$$

gdzie:

U - wskaźnik różnoziarnistości,

d_{60} - wymiar sита, przez które przechodzi 60% kruszywa tworzącego warstwę odcinającą,

d_{10} - wymiar sита, przez które przechodzi 10% kruszywa tworzącego warstwę odcinającą.

Piasek stosowany do wykonywania warstw odsączających powinien spełniać wymagania normy PN-B-11113 dla gatunku I i 2.

Żwir i mieszanka stosowane do wykonywania warstw odsączających powinny spełniać wymagania normy PN-B-11111, dla klasy I i II.

2.4. Wymagania dla georusztu

Georuszt jest elementem całego wzmocnienia i wymiana tego elementu na jakikolwiek inny wymaga zmiany i przeprojektowania całego wzmocnienia.

Georuszt powinien charakteryzować się następującymi parametrami:

- powinien być wykonany z polipropylenu,
- wytrzymałość węzła na rozciąganie według GRI Test Method powinna wynosić 95% wytrzymałości georusztu.
- powinien być produkowany zgodnie z wymaganiami określonymi w normie jakościowej ISO 9002 (EN 29002).
- powinien posiadać oznakowanie CE instytucji certyfikującej.
- powinien posiadać sztywne węzły o strukturze rusztu (grid), powinien być wyprodukowany z pasma polipropylenu, w taki sposób, żeby powstała struktura była zorientowana w dwóch kierunkach.
- węzły georusztu powinny być sztywne i powinny stanowić integralny element struktury georusztu.
- przekrój poprzeczny żeber georusztu powinien być prostokątny, oczka georusztu powinny być sztywne, tj. zachowywać kształt po przyłożeniu siły ukośnej w stosunku do kierunku produkcji georusztu.
- powinien być odporny na związki chemiczne naturalnie występujące w gruncie oraz rozpuszczalniki w temperaturze otoczenia.
- nie powinien być wrażliwy na hydrolizę i powinien być odporny na działanie wodnych roztworów soli, kwasów i zasad.
- georuszt nie powinien podlegać biodegradacji.
- polimer tworzący georuszt powinien zawierać co najmniej 2% sadzy węglowej, stanowiącej inhibitor działania promieniowania ultrafioletowego.

2.5 Geowłóknina/Geotkanina

Geowłóknina/Geotkanina separacyjno – filtracyjna powinna charakteryzować się następującymi parametrami:

- wytrzymałość na rozciąganie wzdłuż; $R_r \geq 13$ kN/m,
 - wytrzymałość na rozciąganie w poprzek; $R_r \geq 17$ kN/m,
 - wydłużenie przy zerwaniu wzdłuż; $\epsilon_r \leq 65\%$,
 - wydłużenie przy zerwaniu w poprzek; $\epsilon_r \leq 65\%$,
 - umowny wymiar porów O90 0,11mm,
 - wytrzymałość na przebicie statyczne CBR ≥ 2700 N
- Średnica otworu przy dynamicznym przebiciu (metoda spadającego stożka) $\phi \leq 16$ mm

2.6. Składowanie materiałów

2.6.1. Składowanie kruszywa

Jeżeli kruszywo przeznaczone do wykonania warstwy odsączającej nie jest wbudowane bezpośrednio po dostarczeniu na budowę i zachodzi potrzeba jego okresowego składowania, to Wykonawca robót powinien zabezpieczyć kruszywo przed zanieczyszczeniem i zmieszaniem z innymi materiałami kamiennymi. Podłoże w miejscu składowania powinno być równe, utwardzone i dobrze odwodnione.

2.6.2. Składowanie geosyntetyków

Geosyntetyki dostarczane w rolkach opakowanych w folie, mogą być składowane bez specjalnego zabezpieczenia. Geosyntetyki nieopakowane należy chronić przed zamoczeniem wodą, zapyleniem i przed działaniem słońca. Przy składowaniu geosyntetyków należy przestrzegać zaleceń producentów.

Rolki mogą być wyładowane ręcznie lub za pomocą żurawi i ładowarek.

3. SPRZĘT

3.1. Ogólne wymagania dotyczące sprzętu

Ogólne wymagania dotyczące sprzętu podano w ST D-M-00.00.00 „Wymagania ogólne” pkt 3.

3.2. Sprzęt do wykonania robót

Wykonawca przystępujący do wykonania warstwy odcinającej lub odsączającej powinien wykazać się możliwością korzystania z następującego sprzętu:

- równiarek,
- walców statycznych,
- płyt wibracyjnych lub ubijaków mechanicznych.

3.3. Geosiatki i geowłókniny przeznaczone do wykonania wzmocnienia podłoża są dostarczane na budowę w postaci rolek. Rozwijanie rolek wykonywane jest ręcznie. Pasma geosiatek docinane są do odpowiedniej długości przy użyciu narzędzi ręcznych, np. sekatora, ostrego noża.

3.4. Do wykonania robót związanych z układaniem i zagęszczaniem kruszywa powinien być stosowany sprzęt zgodnie ze specyfikacją ST D-M.04.04.02 „Podbudowa z kruszywa łamanego stabilizowanego mechanicznie”.

W przypadku układania kruszywa bezpośrednio na georuszcie należy użyć sprzętu, umożliwiającego sypanie ziaren kruszywa z góry na georuszt, np. koparka o łyżce z otwierającym się dnem lub ładowarka. Pozwala to uzyskać bardzo dobre ząbienie gruntu z georusztem.

4. TRANSPORT

4.1. Ogólne wymagania dotyczące transportu

Ogólne wymagania dotyczące transportu podano w ST D-M-00.00.00 „Wymagania ogólne” pkt 4.

4.2. Transport kruszywa

Kruszywa można przewozić dowolnymi środkami transportu w warunkach zabezpieczających je przed zanieczyszczeniem, zmieszaniem z innymi materiałami, nadmiernym wysuszeniem i zawilgoceniem.

4.3. Transport geosyntetyków

Geosyntetyki mogą być transportowane dowolnymi środkami transportu pod warunkiem:

- opakowania bel (rolek) folią, brezentem lub tkaniną techniczną,
- zabezpieczenia opakowanych bel przez przemieszczaniem się w czasie przewozu,
- ochrony geosyntetyków przez zawilgoceniem i nadmiernym ogrzaniem,
- niedopuszczenie do kontaktu bel z chemikaliami, tłuszczami oraz przedmiotami mogącymi przebić lub rozciąć geosyntetyków.

Każda bela powinna być oznakowana w sposób umożliwiający jednoznaczne stwierdzenie, że jest to materiał do wykonania warstwy odcinającej. Geosiatki i geowłókniny należy transportować w sposób zabezpieczający przed mechanicznymi uszkodzeniami.

Transport pozostałych materiałów powinien odbywać się zgodnie z wymaganiami odpowiednich ST oraz norm przedmiotowych.

5. WYKONANIE ROBÓT

5.1. Ogólne zasady wykonania robót

Ogólne zasady wykonania robót podano w ST D-M-00.00.00 „Wymagania ogólne” pkt 5.

5.2. Przygotowanie podłoża

Podłoże gruntowe powinno spełniać wymagania określone w ST D-02.00.00 „Roboty ziemne” oraz D-04.01.01 „Koryto wraz z profilowaniem i zagęszczaniem podłoża”.

Warstwy odcinająca i odsączająca powinny być wytyczone w sposób umożliwiający wykonanie ich zgodnie z dokumentacją projektową, z tolerancjami określonymi w niniejszych specyfikacjach.

Paliki lub szpilki powinny być ustawione w osi drogi i w rzędach równoległych do osi drogi, lub w inny sposób zaakceptowany przez Inżyniera.

Rozmieszczenie palików lub szpilek powinno umożliwiać naciągnięcie sznurków lub linek do wytyczenia robót w odstępach nie większych niż co 10 m.

5.3. Wbudowanie i zagęszczanie kruszywa

Kruszywo powinno być rozkładane w warstwie o jednakowej grubości, przy użyciu równiarki, z zachowaniem wymaganych spadków i rzędnych wysokościowych. Grubość rozłożonej warstwy luźnego kruszywa powinna być taka, aby po jej zagęszczeniu osiągnięto grubość projektowaną.

Jeżeli dokumentacja projektowa lub ST przewiduje wykonanie warstwy odsączającej lub odcinającej o grubości powyżej 20 cm, to wbudowanie kruszywa należy wykonać dwuwarstwowo. Rozpoczęcie układania każdej następnej warstwy może nastąpić po odbiorze przez Inżyniera warstwy poprzedniej.

W miejscach, w których widoczna jest segregacja kruszywa należy przed zagęszczeniem wymienić kruszywo na materiał o odpowiednich właściwościach.

Natychmiast po końcowym wyprofilowaniu warstwy odsączającej lub odcinającej należy przystąpić do jej zagęszczenia.

Zagęszczanie warstw o przekroju daszkowym należy rozpoczynać od krawędzi i stopniowo przesuwając pasami podłużnymi częściowo nakładającymi się, w kierunku jej osi. Zagęszczanie nawierzchni o jednostronnym spadku należy rozpoczynać od dolnej krawędzi i przesuwając pasami podłużnymi częściowo nakładającymi się, w kierunku jej górnej krawędzi.

Nierówności lub zagłębienia powstałe w czasie zagęszczania powinny być wyrównywane na bieżąco przez spulchnienie warstwy kruszywa i dodanie lub usunięcie materiału, aż do otrzymania równej powierzchni.

W miejscach niedostępnych dla walców warstwa odcinająca i odsączająca powinna być zagęszczana płytami wibracyjnymi lub ubijakami mechanicznymi.

Zagęszczanie należy kontynuować do osiągnięcia wskaźnika zagęszczenia nie mniejszego od 1,0 według normalnej próby Proctora, przeprowadzonej według PN-B-04481. Wskaźnik zagęszczenia należy określać zgodnie z BN-77/8931-12.

W przypadku, gdy gruboziarnisty materiał wbudowany w warstwę odsączającą lub odcinającą, uniemożliwia przeprowadzenie badania zagęszczenia według normalnej próby Proctora, kontrolę zagęszczenia należy oprzeć na metodzie obciążeń płytowych. Należy określić pierwotny i wtórny moduł odkształcenia warstwy według BN-64/8931-02. Stosunek wtórnego i pierwotnego modułu odkształcenia nie powinien przekraczać 2,2.

Wilgotność kruszywa podczas zagęszczania powinna być równa wilgotności optymalnej z tolerancją od -20% do +10% jej wartości. W przypadku, gdy wilgotność kruszywa jest wyższa od wilgotności optymalnej, kruszywo należy osuszyć przez mieszanie i napowietrzanie. W przypadku, gdy wilgotność kruszywa jest niższa od wilgotności optymalnej, kruszywo należy zwilżyć określoną ilością wody i równomiernie wymieszać.

5.4. Odcinek próbny

Jeżeli Inżynier zarządzi wykonanie odcinka próbnego, to co najmniej na 3 dni przed rozpoczęciem robót Wykonawca powinien wykonać odcinek próbny w celu:

- stwierdzenia, czy sprzęt budowlany do rozkładania i zagęszczania jest właściwy,
- określenia grubości warstwy materiału w stanie luźnym koniecznej do uzyskania wymaganej grubości po zagęszczeniu,
- ustalenia liczby przejeżdż sprężu zagęszczającego, potrzebnej do uzyskania wymaganego wskaźnika zagęszczenia.

Na odcinku próbnym Wykonawca powinien użyć takich materiałów oraz sprzętu, jakie będą stosowane do wykonywania warstwy odcinającej i odsączającej na budowie.

Odcinek próbny powinien być zlokalizowany w miejscu wskazanym przez Inżyniera.

5.5. Rozkładanie geosyntetyków.

5.5.1 Wbudowanie materiałów

Wbudowanie geosyntetyków powinno odbywać się według instrukcji producenta. Wykonane i wyprofilowane podłoże powinno być pozbawione ostrych elementów, które mogą spowodować uszkodzenie warstwy. Łączenie geosyntetyków odbywa się na zakłady podłużne i poprzeczne o szerokościach według instrukcji producenta.

5.6. Zabezpieczenie powierzchni geosyntetyków.

Po powierzchni warstwy wzmocniającej, wykonanej z georusztu lub geowłókniny/geotkaniny nie może odbywać się ruch jakichkolwiek pojazdów.

Leżącą wyżej warstwę nawierzchni należy wykonywać rozkładając materiał „od czoła”, to znaczy tak, że pojazdy dowożące materiał i wykonujące czynności technologiczne poruszają się po już ułożonym materiale.

5.7. Utrzymanie warstwy odsączającej i odcinającej

Warstwa odsączająca i odcinająca po wykonaniu, a przed ułożeniem następnej warstwy powinny być utrzymywane w dobrym stanie.

Nie dopuszcza się ruchu budowlanego po wykonanej warstwie odcinającej z georusztu lub geowłókniny/geotkaniny.

W przypadku warstwy z kruszywa dopuszcza się ruch pojazdów koniecznych dla wykonania wyżej leżącej warstwy nawierzchni.

Koszt napraw wynikłych z niewłaściwego utrzymania warstwy obciąża Wykonawcę robót.

5.8. Uwagi ogólne

Georuszt dwukierunkowy może być układany zarówno równoległe jak i prostopadle do osi drogi.

Połączenia pomiędzy poszczególnymi pasmami georusztów dwukierunkowych należy wykonać stosując zakład o szerokości około 40 cm. Zakład powinien być zachowany w czasie układania warstwy kruszywa na geosyntetykach. Spełnienie powyższego warunku osiąga się

zazwyczaj poprzez lokalne ułożenie niewielkich stożków kruszywa wzdłuż zakładów, przed przystąpieniem do zasadniczych czynności związanych z rozłożeniem warstwy kruszywa.

Ułożenie geowłókny/geotkaniny powinno nastąpić w wykonanym i wyprofilowanym podłożu pozbawionym ostrych elementów, które mogą spowodować uszkodzenie warstwy.

Łączenie geosyntetyków odbywa się na zakład podłużny szerokości minimum 0,3 m. Zakład poprzeczny przy łączeniu kolejnych rolek wynosi minimum 0,6 m.

Do przytwierdzenia rozłożonych geosyntetyków należy stosować szpilki lub kołki w miejscach połączeń w rozstawie co 2 - 3 m.

6. KONTROLA JAKOŚCI ROBÓT

6.1. Ogólne zasady kontroli jakości robót

Ogólne zasady kontroli jakości robót podano w ST D-M-00.00.00 „Wymagania ogólne” pkt 6.

6.2. Badania przed przystąpieniem do robót

Przed przystąpieniem do robót Wykonawca powinien wykonać badania kruszyw przeznaczonych do wykonania robót i przedstawić wyniki tych badań Inżynierowi. Badania te powinny obejmować wszystkie właściwości kruszywa określone w p. 2.3.

Georuszty przeznaczone do wykonania warstwy wzmacniającej powinny posiadać aprobatę techniczną, zgodnie z pkt 2.4.

6.3. Badania w czasie robót

6.3.1. Częstotliwość oraz zakres badań i pomiarów

Częstotliwość oraz zakres badań i pomiarów dotyczących cech geometrycznych i zagęszczenia warstwy odsączającej i odcinającej podaje tablica 1.

Tablica 1. Częstotliwość oraz zakres badań i pomiarów warstwy odsączającej i odcinającej

Lp.	Wyszczególnienie badań i pomiarów	Minimalna częstotliwość badań i pomiarów
1	Szerokość warstwy	10 razy na 1 km
2	Równość podłużna	co 20 m na każdym pasie ruchu
3	Równość poprzeczna	10 razy na 1 km
4	Spadki poprzeczne *)	10 razy na 1 km
5	Rzędne wysokościowe	co 100 m w osi jezdni i na jej krawędziach
6	Ukształtowanie osi w planie *)	co 100 m w osi jezdni i na jej krawędziach
7	Grubość warstwy	Podczas budowy: w 3 punktach na każdej działce roboczej, lecz nie rzadziej niż raz na 400 m ² Przed odbiorem: w 3 punktach, lecz nie rzadziej niż raz na 2000 m ²
8	Zagęszczenie, wilgotność kruszywa	w 2 punktach na dziennej działce roboczej, lecz nie rzadziej niż raz na 600 m ²

*) Dodatkowe pomiary spadków poprzecznych i ukształtowania osi w planie należy wykonać w punktach głównych łuków poziomych.

6.3.2. Szerokość warstwy

Szerokość warstwy nie może się różnić od szerokości projektowanej o więcej niż +10 cm, -5 cm.

6.3.3. Równość warstwy

Nierówności podłużne warstwy odcinającej i odsączającej należy mierzyć 4 metrową łatą, zgodnie z normą BN-68/8931-04.

Nierówności poprzeczne warstwy odcinającej i odsączającej należy mierzyć 4 metrową łatą.

Nierówności nie mogą przekraczać 20 mm.

6.3.4. Spadki poprzeczne

Spadki poprzeczne warstwy odcinającej i odsączającej na prostych i łukach powinny być zgodne z dokumentacją projektową z tolerancją $\pm 0,5\%$.

6.3.5. Rzędne wysokościowe

Różnice pomiędzy rzędnymi wysokościowymi warstwy i rzędnymi projektowanymi nie powinny przekraczać +1 cm i -2 cm.

6.3.6. Ukształtowanie osi w planie

Oś w planie nie może być przesunięta w stosunku do osi projektowanej o więcej niż ± 5 cm dla pozostałych dróg.

6.3.7. Grubość warstwy

Grubość warstwy powinna być zgodna z określoną w dokumentacji projektowej z tolerancją +1 cm, -2 cm.

Jeżeli warstwa, ze względów technologicznych, została wykonana w dwóch warstwach, należy mierzyć łączną grubość tych warstw.

Na wszystkich powierzchniach wadliwych pod względem grubości Wykonawca wykona naprawę warstwy przez spulchnienie warstwy na głębokość co najmniej 10 cm, uzupełnienie nowym materiałem o odpowiednich właściwościach, wyrównanie i ponowne zagęszczenie.

Roboty te Wykonawca wykona na własny koszt. Po wykonaniu tych robót nastąpi ponowny pomiar i ocena grubości warstwy, według wyżej podanych zasad na koszt Wykonawcy.

6.3.8. Zagęszczenie warstwy

Wskaźnik zagęszczenia warstwy odsączającej, określony wg BN-77/8931-12 nie powinien być mniejszy od 1.

Jeżeli jako kryterium dobrego zagęszczenia warstwy stosuje się porównanie wartości modułów odkształcenia, to wartość stosunku wtórnego do pierwotnego modułu odkształcenia, określonych zgodnie z normą BN-64/8931-02, nie powinna być większa od 2,2.

Wilgotność kruszywa w czasie zagęszczenia należy badać według PN-B-06714-17. Wilgotność kruszywa powinna być równa wilgotności optymalnej z tolerancją od -20% do +10%.

6.3.9. Badania dotyczące warstwy geosyntetyku.

W czasie układania warstwy wzmacniającej z georusztu należy kontrolować:

- zgodność oznaczenia poszczególnych bel (rolek) georusztu z określonym w dokumentacji projektowej,
- równość warstwy,
- wielkość zakładu przyległych pasm i sposób ich łączenia,
- zamocowanie warstwy do podłoża gruntowego, o ile przewidziano to w dokumentacji projektowej.

Ponadto należy sprawdzić, czy nie nastąpiło mechaniczne uszkodzenie geosyntetyku (rozerwanie, przebicie). Pasma geosyntetyku użyte do wykonania warstwy odcinającej nie powinny mieć takich uszkodzeń.

6.4. Zasady postępowania z odcinkami wadliwie wykonanymi

Wszystkie powierzchnie, które wykazują większe odchylenia cech geometrycznych od określonych w p. 6.3, powinny być naprawione przez spulchnienie do głębokości co najmniej 10 cm, wyrównane i powtórnie zagęszczone. Dodanie nowego materiału bez spulchnienia wykonanej warstwy jest niedopuszczalne.

7. OBMIAR ROBÓT

7.1. Ogólne zasady obmiaru robót

Ogólne zasady obmiaru robót podano w ST D-M-00.00.00 „Wymagania ogólne” pkt 7.

7.2. Jednostka obmiarowa

Jednostką obmiarową jest m² (metr kwadratowy) warstwy piasku, kruszywa, georusztu, geowłókniny, geotkaniny o grubości podanej w projekcie.

8. ODBIÓR ROBÓT

Ogólne zasady odbioru robót podano w ST D-M-00.00.00 „Wymagania ogólne” pkt 8.

Roboty uznaje się za wykonane zgodnie z dokumentacją projektową, ST i wymaganiami Inżyniera, jeżeli wszystkie pomiary i badania z zachowaniem tolerancji wg punktu 6 dały wyniki pozytywne.

9. PODSTAWA PŁATNOŚCI

9.1. Ogólne ustalenia dotyczące podstawy płatności

Ogólne ustalenia dotyczące podstawy płatności podano w ST D-M-00.00.00 „Wymagania ogólne” pkt 9.

9.2. Cena jednostki obmiarowej

Cena wykonania 1m² warstwy piasku obejmuje:

- prace pomiarowe,
- dostarczenie i rozłożenie na uprzednio przygotowanym podłożu warstwy materiału o grubości i jakości określonej w dokumentacji projektowej i specyfikacji technicznej,
- wyrównanie ułożonej warstwy do wymaganego profilu,
- zagęszczenie wyprofilowanej warstwy,
- przeprowadzenie pomiarów i badań laboratoryjnych wymaganych w specyfikacji technicznej,
- utrzymanie warstwy.

Cena wykonania 1m² warstwy geosyntetyku obejmuje:

- prace pomiarowe,
- dostarczenie i rozłożenie na uprzednio przygotowanym podłożu warstwy geosiatki lub geowłókniny,
- pomiary kontrolne wymagane w specyfikacji technicznej,
- utrzymanie warstwy.

10. PRZEPISY ZWIĄZANE

10.1. Normy

- | | | |
|----|---------------|---|
| 1. | PN-B-04481 | Grunty budowlane. Badania próbek gruntu |
| 2. | PN-B-06714-17 | Kruszywa mineralne. Badania. Oznaczanie wilgotności |
| 3. | PN-B-11111 | Kruszywa mineralne. Kruszywo naturalne do nawierzchni drogowych. Żwir i mieszanka |
| 5. | PN-B-11113 | Kruszywa mineralne. Kruszywo naturalne do nawierzchni drogowych. Piasek |
| 6. | BN-64/8931-02 | Drogi samochodowe. Oznaczanie modułu odkształcenia nawierzchni podatnych i podłoża przez obciążenie płytą |

- | | | |
|-----|-------------------------------------|---|
| | BN-68/8931-04 | Drogi samochodowe. Pomiar równości nawierzchni planografem i łata |
| 7. | | |
| 8. | BN-77/8931-12 | Oznaczanie wskaźnika zagęszczenia gruntu |
| 9. | PN-ISO-10318;1993 | Geotekstyli. Terminologia |
| 10. | PN-EN-963; 1999 | Geotekstyli i wyroby pokrewne |
| 11. | Aprobaty techniczne na geosyntetyki | |

SPECYFIKACJA TECHNICZNA

D-04.03.01.

OCZYSZCZENIE I SKROPIENIE WARSTW KONSTRUKCYJNYCH

1. WSTĘP

1.1. Przedmiot ST

Przedmiotem niniejszej Specyfikacji Technicznej (ST) są wymagania dotyczące wykonania i odbioru robót związanych z oczyszczeniem i skropieniem warstw konstrukcyjnych nawierzchni przy przedmiotowej budowie.

1.2. Zakres stosowania ST

Specyfikacja Techniczna jest stosowana jako dokument w postępowaniu przetargowym i przy realizacji umowy na wykonanie robót związanych z realizacją zadania wymienionego w punkcie 1.1

1.3. Zakres robót objętych ST

Ustalenia zawarte w niniejszej specyfikacji dotyczą zasad prowadzenia robót związanych z oczyszczeniem i skropieniem warstw konstrukcyjnych przed ułożeniem następnej warstwy nawierzchni.

1.4. Określenia podstawowe

Określenia podstawowe są zgodne z obowiązującymi, odpowiednimi polskimi normami i z definicjami podanymi w ST D-00.00.00 „Wymagania ogólne” pkt 1.4.

1.5. Ogólne wymagania dotyczące robót

Ogólne wymagania dotyczące robót podano w ST D-00.00.00 „Wymagania ogólne” pkt 1.5.

2. MATERIAŁY

2.1. Ogólne wymagania dotyczące materiałów

Ogólne wymagania dotyczące materiałów, ich pozyskiwania i składowania, podano w ST D.00.00.00 „Wymagania ogólne” pkt 2.

2.2. Rodzaje materiałów do wykonania skropienia

Materiałami stosowanymi przy skropieniu warstw konstrukcyjnych nawierzchni są:

- a) do skropienia podbudowy nieasfaltowej:
 - kationowe emulsje średniorozpadowe wg WT.EmA-1999,
- b) do skropienia podbudów asfaltowych i warstw z mieszanek mineralno-asfaltowych:
 - kationowe emulsje szybkorozpadowe wg WT.EmA-1999,

2.3. Wymagania dla materiałów

Wymagania dla kationowej emulsji asfaltowej podano w EmA-99, od każdego dostawcy wymagana jest zgodność właściwości emulsji z Aprobatacją Techniczną (Deklaracja Zgodności dla dostawy).

2.4. Zużycie lepiszczy do skropienia

Orientacyjne zużycie lepiszczy do skropienia warstw konstrukcyjnych nawierzchni podano w tablicy 1.

Tablica 1. Orientacyjne zużycie lepiszczy do skropienia warstw konstrukcyjnych nawierzchni.

	Rodzaj warstwy	Ilość asfaltu po odparowaniu wody z emulsji (kg/m ²)
1	Podbudowa z mieszanki kruszywa stabilizowanego mechanicznie	od 0,4 do 0,7
2	Nawierzchnia asfaltowa po frezowaniu	od 0,2 do 0,5
3	Wyrównanie betonem asfaltowym	od 0,3 do 0,5
4	Podbudowa z betonu asfaltowego	od 0,3 do 0,5
5	Warstwa wiążąca z betonu asfaltowego	od 0,1 do 0,3
6	Warstwa chudego betonu	od 0,3 do 0,8

Do skropienia podłoża z mieszanek mineralno-bitumicznych należy stosować emulsje szybkorozpadowe, do podłoża z mieszanki kruszywa stabilizowanego mechanicznie zaleca się emulsję średniorozpadową.

Dokładne zużycie lepiszczy powinno być ustalone w zależności od rodzaju warstwy i stanu jej powierzchni i zaakceptowane przez Inżyniera.

2.5. Składowanie lepiszczy

Warunki przechowywania nie mogą powodować utraty cech lepiszcza i obniżenia jego jakości.

Emulsję można magazynować w opakowaniach transportowych lub stacjonarnych zbiornikach pionowych z nalewaniem od dna.

Nie należy stosować zbiornika walcowego leżącego, ze względu na tworzenie się na dużej powierzchni cieczy „kożucha” asfaltowego zatykającego później przewody.

Przy przechowywaniu emulsji asfaltowej należy przestrzegać zasad ustalonych przez producenta.

3. SPRZĘT

3.1. Ogólne wymagania dotyczące sprzętu

Ogólne wymagania dotyczące sprzętu podano w ST D-00.00.00 „Wymagania ogólne” pkt 3.

3.2. Sprzęt do oczyszczania warstw nawierzchni

Wykonawca przystępujący do oczyszczania warstw nawierzchni, powinien wykazać się możliwością korzystania z następującego sprzętu:

- szczotek mechanicznych - zaleca się użycie urządzeń dwuszcotkowych. Pierwsza ze szczotek powinna być wykonana z twardych elementów czyszczących i służyć do zdrapywania oraz usuwania zanieczyszczeń przylegających do czyszczonej warstwy. Druga szczotka powinna posiadać miękkie elementy czyszczące i służyć do zamiatania. Zaleca się używanie szczotek wyposażonych w urządzenia odpylające,
- sprzęzarek,
- zbiorników z wodą,
- szczotek ręcznych.

3.3. Sprzęt do skrapiania warstw nawierzchni

Do skrapiania warstw nawierzchni należy używać skrapiarke lepiszcza. Skrapiarke powinna być wyposażona w urządzenia pomiarowo-kontrolne pozwalające na sprawdzanie i regulowanie następujących parametrów:

- temperatury rozkładanego lepiszcza,
- ciśnienia lepiszcza w kolektorze,
- obrotów pompy dozującej lepiszcze,
- prędkości poruszania się skrapiarke,
- wysokości i długości kolektora do rozkładania lepiszcza,
- dozatora lepiszcza.

Zbiornik na lepiszcze skrapiarke powinien być izolowany termicznie tak, aby było możliwe zachowanie stałej temperatury lepiszcza. Wykonawca powinien posiadać aktualne świadectwo cechowania skrapiarke.

Skrapiarke powinna zapewnić rozkładanie lepiszcza z tolerancją $\pm 10\%$ od ilości założonej.

4. TRANSPORT**4.1. Ogólne wymagania dotyczące transportu**

Ogólne wymagania dotyczące transportu podano w ST D-00.00.00 „Wymagania ogólne” pkt 4.

4.2. Transport lepiszczy

Emulsja może być transportowana w cysternach, autocysternach, skrapiarce, beczkach i innych opakowaniach pod warunkiem, że nie będą korodowały pod wpływem emulsji i nie będą powodowały jej rozpadu. Cysterny przeznaczone do przewozu emulsji powinny być przedzielone przegrodami, dzielącymi je na komory o pojemności nie większej niż 1 m³, a każda przegroda powinna mieć wykroje w dnie umożliwiające przepływ emulsji. Cysterny, pojemniki i zbiorniki przeznaczone do transportu lub składowania emulsji powinny być czyste i nie powinny zawierać resztek innych lepiszczy.

5. WYKONANIE ROBÓT**5.1. Ogólne zasady wykonania robót**

Ogólne zasady wykonania robót podano w ST D-00.00.00 „Wymagania ogólne” pkt 5.

5.2. Oczyszczenie warstw nawierzchni

Oczyszczenie warstw nawierzchni polega na usunięciu luźnego materiału, brudu, błota i kurzu przy użyciu szczotek mechanicznych, a w razie potrzeby wody pod ciśnieniem. W miejscach trudno dostępnych należy używać szczotek ręcznych. W razie potrzeby, na terenach niezabudowanych, bezpośrednio przed skropieniem warstwa powinna być oczyszczona z kurzu przy użyciu sprężonego powietrza.

5.3. Skropienie warstw nawierzchni

Warstwa przed skropieniem powinna być oczyszczona.

Jeżeli do czyszczenia warstwy była używana woda, to skropienie lepiszczem może nastąpić dopiero po wyschnięciu warstwy, z wyjątkiem zastosowania emulsji, przy których nawierzchnia może być wilgotna.

Skropienie warstwy może rozpocząć się po akceptacji przez Inżyniera jej oczyszczenia.

Warstwa nawierzchni powinna być skrapiana lepiszczem przy użyciu skrapiarek, a w miejscach trudno dostępnych ręcznie (za pomocą węża z dyszą rozpryskową).

Temperatury lepiszczy powinny mieścić się w przedziałach podanych w tablicy 2.

Tablica 2. Temperatury lepiszczy przy skrapianiu

Lp.	Rodzaj lepiszcza	Temperatury (°C)
1	Emulsja asfaltowa kationowa	od 20 do 40 °)

*) W razie potrzeby emulsję należy ogrzać do temperatury zapewniającej wymaganą lepkość.

W przypadku skropienia emulsją asfaltową, skropiona warstwa powinna być pozostawiona bez jakiegokolwiek ruchu na czas niezbędny dla umożliwienia penetracji lepiszcza w warstwę i odparowania wody z emulsji. W zależności od rodzaju użytej emulsji czas ten wynosi od 1 godz. do 24 godzin.

Przed ułożeniem warstwy z mieszanki mineralno-bitumicznej Wykonawca powinien zabezpieczyć skropioną warstwę nawierzchni przed uszkodzeniem dopuszczając tylko niezbędny ruch budowlany.

6. KONTROLA JAKOŚCI ROBÓT

6.1. Ogólne zasady kontroli jakości robót

Ogólne zasady kontroli jakości robót podano w ST D-00.00.00 „Wymagania ogólne” pkt 6.

6.2. Badania przed przystąpieniem do robót

Przed przystąpieniem do robót Wykonawca powinien przeprowadzić próbne skropienie warstwy w celu określenia optymalnych parametrów pracy skraplarki i określenia wymaganej ilości lepiszcza w zależności od rodzaju i stanu warstwy przewidzianej do skropienia.

6.3. Badania w czasie robót

6.3.1. Badania lepiszczy

Ocena lepiszczy powinna być oparta na Deklaracjach Zgodności (atestach) producenta z tym, że Wykonawca powinien kontrolować dla każdej dostawy właściwości lepiszczy podane w tablicy 3.

Tablica 3. Właściwości lepiszczy kontrolowane w czasie robót

Lp.	Rodzaj lepiszcza	Kontrolowane właściwości	Badanie według normy
1	Emulsja asfaltowa kationowa	lepkość	EmA-99

7. OBMIAR ROBÓT

7.1. Ogólne zasady obmiaru robót

Ogólne zasady obmiaru robót podano w ST D-00.00.00 „Wymagania ogólne” pkt 7.

7.2. Jednostka obmiarowa

Jednostką obmiarową jest:

- m² (metr kwadratowy) oczyszczonej powierzchni,
- m² (metr kwadratowy) powierzchni skropionej.

8. ODBIÓR ROBÓT

Roboty uznaje się za wykonane zgodnie z dokumentacją projektową, ST i wymaganiami Inżyniera, jeżeli wszystkie pomiary i badania z zachowaniem tolerancji wg punktu 6 dały wyniki pozytywne.

9. PODSTAWA PŁATNOŚCI

9.1. Ogólne ustalenia dotyczące podstawy płatności

Ogólne ustalenia dotyczące podstawy płatności podano w ST D-00.00.00 „Wymagania ogólne” pkt 9.

9.2. Cena jednostki obmiarowej

Cena 1 m² oczyszczenia warstw konstrukcyjnych obejmuje:

- mechaniczne oczyszczenie każdej niżej położonej warstwy konstrukcyjnej nawierzchni z ewentualnym polewaniem wodą lub użyciem sprężonego powietrza,
- ręczne oczyszczenie każdej niżej położonej warstwy konstrukcyjnej nawierzchni z ewentualnym polewaniem wodą lub użyciem sprężonego powietrza, w przypadku małych powierzchni na których nie ma możliwości zastosowania oczyszczania mechanicznego,
- ręczne odspojenie stwardniałych zanieczyszczeń,
- wszystkie inne roboty związane z prawidłowym oczyszczeniem warstwy konstrukcji nawierzchni.

Cena 1 m² skropienia warstw konstrukcyjnych obejmuje:

- dostarczenie lepiszcza i napełnienie nim skraplarek,
- podgrzanie lepiszcza do wymaganej temperatury,
- skropienie powierzchni warstwy lepiszczem,
- przeprowadzenie pomiarów i badań laboratoryjnych wymaganych w specyfikacji technicznej,
- wszystkie inne roboty związane z prawidłowym skropieniem warstwy konstrukcji nawierzchni.

10. PRZEPISY ZWIĄZANE

10.1. Inne dokumenty

1. Warunki techniczne. Drogowe kationowe emulsje asfaltowe EmA-99. Instrukcje, informacje nr 60. IBDiM-1999 r.

SPECYFIKACJA TECHNICZNA

D-04.04.02

PODBUDOWA Z MIESZANKI NIEZWIĄZANEJ Z KRUSZYWEM

1. WSTĘP

1.1. Przedmiot ST

Przedmiotem niniejszej Specyfikacji Technicznej (ST) są wymagania ogólne dotyczące wykonania i odbioru robót związanych z wykonywaniem warstw konstrukcyjnych nawierzchni z mieszanek kruszyw niezwiązanych, zagęszczanych mechanicznie przy przedmiotowej budowie.

1.2. Zakres stosowania ST

Specyfikacja Techniczna jest stosowana jako dokument w postępowaniu przetargowym i przy realizacji umowy na wykonanie robót związanych z realizacją zadania wymienionego w punkcie 1.1

1.3. Zakres robót objętych ST

Ustalenia zawarte w niniejszej specyfikacji dotyczą zasad prowadzenia robót związanych z wykonywaniem podbudowy i wzmocnienia z mieszanek kruszyw niezwiązanych.

W dokumentacji projektowej wyszczególniono konstrukcję nawierzchni z podziałem na elementy rozliczeniowe oraz szczegóły dotyczące grubości warstw.

1.4. Określenia podstawowe

Konstrukcja nawierzchni – konstrukcja, której celem jest rozłożenie naprężeń od kół pojazdów na podłoże gruntowe oraz zapewnienie bezpieczeństwa i komfortu jazdy pojazdów. Konstrukcja nawierzchni spoczywa na podłożu gruntowym lub ulepszonym podłożu. Konstrukcję wzmocnionej nawierzchni należy traktować jak podbudowę.

Podbudowa zasadnicza – warstwa lub warstwy konstrukcji nawierzchni spełniająca(e) podstawową funkcję w rozłożeniu naprężeń od kół pojazdów. Podbudowa zasadnicza może być jednowarstwowa lub dwuwarstwowa.

Podbudowa pomocnicza – warstwa tworząca platformę umożliwiającą prawidłowe wbudowanie podbudowy zasadniczej, a w czasie eksploatacji nawierzchni wspomagająca warstwy górne konstrukcji nawierzchni w rozłożeniu naprężeń od kół pojazdów oraz ochronę nawierzchni przed szkodliwym działaniem mrozu.

Warstwa mrozoochronna – warstwa, której głównym zadaniem jest ochrona nawierzchni przed szkodliwym działaniem mrozu i zwiększenie nośności warstw dolnych konstrukcji nawierzchni. W przypadku złych warunków wodnych warstwa mrozoochronna pełni także funkcję warstwy odsączającej.

Warstwa odsączająca – warstwa zapewniająca odprowadzenie wody przedostającej się do spodu nawierzchni, stosowana w złych warunkach wodnych. Rolę warstwy odsączającej pełni warstwa mrozoochronna lub warstwa ulepszonego podłoża, które w takim przypadku muszą być wykonane z materiału o dużej wodoprzepuszczalności.

Warstwa odcinająca – warstwa, której zadaniem jest uniemożliwienie przedostania się cząstek gruntu podłoża do warstw wyżej położonych. Warstwa ta powinna spełniać warunek szczelności.

$$\left(\frac{D_{15}}{d_{85}} \leq 5 \quad \frac{D_{15}}{d_{85}} \leq 5 \right)$$

Nawierzchnia z mieszanki niezwiązanej – nawierzchnia drogowa, której wierzchnia warstwa poddawana jest bezpośredniemu oddziaływaniu ruchu i czynników atmosferycznych jest wykonana z mieszanki kruszyw niezwiązanych o ciągłym uziarnieniu.

Kategoria – charakterystyczny poziom właściwości kruszywa lub mieszanki niezwiązanej, wyrażony jako przedział wartości lub wartość graniczna. Symbol NR użyty do określenia właściwości oznacza, że nie jest wymagane badanie danej cechy.

Partia – wielkość produkcji, wielkość dostawy, dostawa dzielona (np. ładunek wagonowy, ładunek samochodu ciężarowego, barki) lub hałda, która została wyprodukowana w okresie występowania jednakowych warunków. Przy ciągłym procesie produkcyjnym jako partię należy przyjmować ilość wyprodukowaną w ustalonym czasie.

1.5. Ogólne wymagania dotyczące robót

Ogólne wymagania dotyczące robót podano w ST D-M-00.00.00 „Wymagania ogólne” pkt 1.5.

2. MATERIAŁY

2.1. Ogólne wymagania dotyczące materiałów

Ogólne wymagania dotyczące materiałów, ich pozyskiwania i składowania, podano w ST D-M-00.00.00 „Wymagania ogólne”.

2.2. Rodzaje materiałów

Materiałem do wykonania warstwy podbudowy z mieszanki niezwiązanej powinno być kruszywo łamane, uzyskane w wyniku przekruszenia surowca skalnego litego lub kruszywo naturalne kruszone, uzyskane w wyniku przekruszenia kamieni narzutowych i otoczków (o wielkości powyżej 63mm).

Kruszywo powinno być jednorodne bez zanieczyszczeń obcych i bez domieszek gliny.

2.3. Wymagania dla materiałów

2.3.1. Uziarnienie kruszywa

Krzywa uziarnienia mieszanki niezwiązanej powinna być ciągła i nie może przebiegać od dolnej krzywej granicznej uziarnienia do górnej krzywej granicznej uziarnienia na sąsiednich sitach. Wymiar największego ziarna mieszanki nie może przekraczać 2/3 grubości warstwy układanej jednorazowo.

Krzywa uziarnienia mieszanki niezwiązanej, określona według WT-4 powinna, leżeć między krzywymi granicznymi pól dobrego uziarnienia podanymi na rysunku 1.

Rysunek 1. Mieszanka niezwiązana 0/31,5 do warstwy podbudowy zasadniczej z mieszanki niezwiązanej z kruszywem C50/30

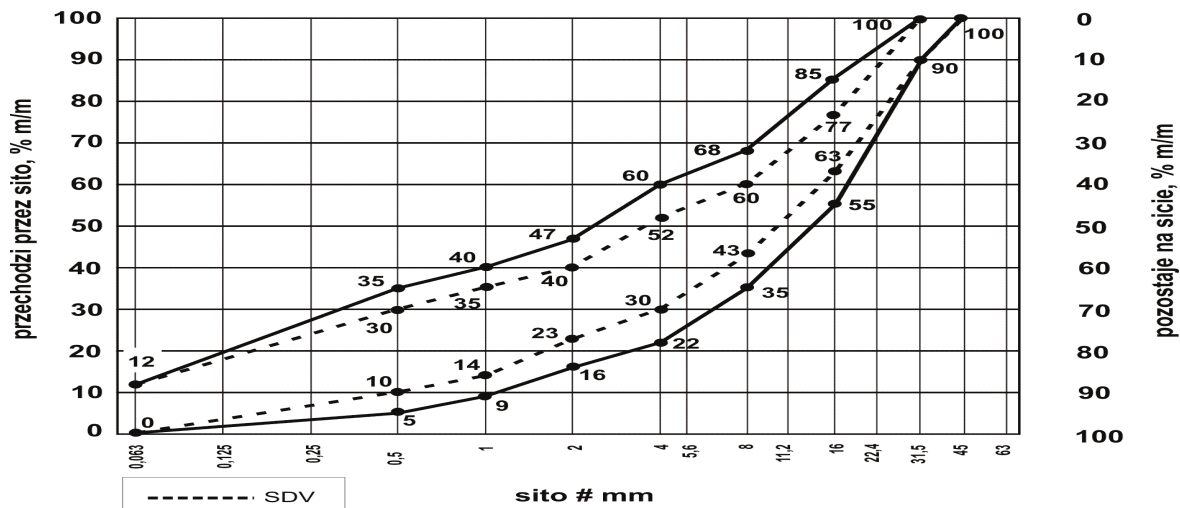

Rysunek 2. Mieszanka niezwiązana 0/31,5 do warstwy podbudowy pomocniczej z mieszanki niezwiązanej z kruszywem C90/3

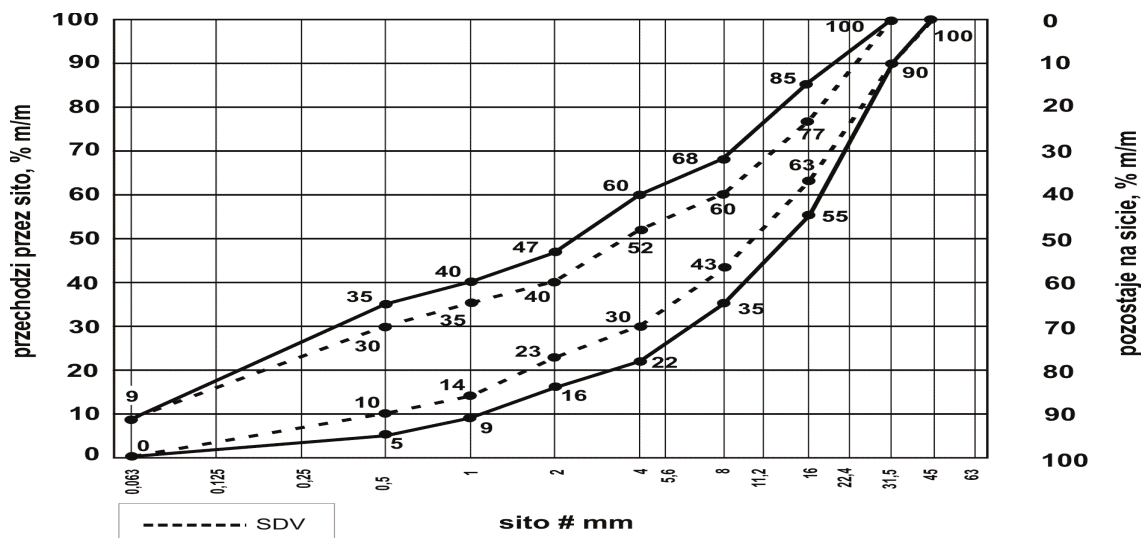

2.3.2. Właściwości kruszywa

Kruszywa powinny spełniać wymagania określone w tablicy 1.

Tablica 1.

Rozdział w PN-EN13285	Właściwość	Wymagania wobec mieszanek niezwiązanych przeznaczonych do zastosowania w warstwie:	
		Podbudowy zasadniczej C50/30 zgodnie z projektem	Podbudowy pomocniczej C90/3 zgodnie z projektem
		Chodniki, zjazdy, zabruki i inne zgodnie z projektem	KR3 - KR6
4.5	Kategorie procentowych zawartości ziaren o powierzchni przekruszonej lub łamanych oraz ziaren całkowicie zaokrąglonych w kruszywie grubym wg PN-EN 933-5	C _{50/30}	C _{90/3}
4.3.1	Uziarnienie mieszanki niezwiązanej:	0/31,5	0/31,5
4.3.2	Maksymalna zawartość pyłów: kategoria UF	UF ₁₂	UF ₉
4.3.2	Minimalna zawartość pyłów: kategoria LF	LF _{NR}	LF _{NR}
4.3.3	Zawartość nadziarna, kategoria OC:	OC ₉₀	OC ₉₀
4.4.1	Wymagania wobec uziarnienia:	Krzywa uziarnienia wg rys. 1	Krzywa uziarnienia wg rys. 2
4.5	Wrażliwość na mróz: wskaźnik piaskowy SE*), co najmniej	40	45
	Odporność na rozdrabnianie (dotyczy faksji 10/14 odsianej z mieszanki) wg PN-EN 1097-1, kategoria nie wyższa niż:	LA ₄₀	LA ₃₅
	Odporność na ścieranie (dotyczy faksji 10/14 odsianej z mieszanki) wg PN-EN 1097-1, kategoria M _{DE} :	Deklarowana	Deklarowana
	Mrozoodporność (dotyczy faksji 8/16 odsianej z mieszanki) wg PN-EN 1367-1	F7	F4
	Wartość CBR po zagęszczeniu do wskaźnika zagęszczenia Is=1,0 i moczeniu w wodzie 96h, co najmniej:	≥ 60	≥ 80
4.5	Zawartość wody w mieszance zagęszczanej, [% (m/m)], wilgotności optymalnej metodą Proctora	80-100	80-100

*) Badanie wskaźnika piaskowego SE należy wykonać na mieszance po pięciokrotnym zagęszczeniu metodą Proctora wg PN-EN 13286-2

2.3.4. Woda

Należy stosować wodę wg PN-EN 1008-1.

3. SPRZĘT**3.1. Ogólne wymagania dotyczące sprzętu**

Ogólne wymagania dotyczące sprzętu podano w ST D-M-00.00.00 „Wymagania ogólne” pkt 3.

3.2. Sprzęt do wykonania robót

Wykonawca przystępujący do wykonania podbudowy z kruszyw stabilizowanych mechanicznie powinien wykazać się możliwością korzystania z następującego sprzętu:

- mieszarek do wytwarzania mieszanki, wyposażonych w urządzenia dozujące wodę. Mieszarki powinny zapewnić wytworzenie jednorodnej mieszanki o wilgotności optymalnej,
- równiarek albo układarek do rozkładania mieszanki,
- walców ogumionych i stalowych wibracyjnych lub statycznych do zagęszczania. W miejscach trudno dostępnych powinny być stosowane zagęszczarki płytowe, ubijaki mechaniczne lub małe walce wibracyjne.

4. TRANSPORT**4.1. Ogólne wymagania dotyczące transportu**

Ogólne wymagania dotyczące transportu podano w ST D-M-00.00.00 „Wymagania ogólne” pkt 4.

4.2. Transport materiałów

Kruszywa można przewozić dowolnymi środkami transportu w warunkach zabezpieczających je przed zanieczyszczeniem, zmieszaniem z innymi materiałami, nadmiernym wysuszeniem i zawilgoceniem.

Transport pozostałych materiałów powinien odbywać się zgodnie z wymaganiami norm przedmiotowych.

5. WYKONANIE ROBÓT

5.1. Ogólne zasady wykonania robót

Ogólne zasady wykonania robót podano w ST D-M-00.00.00 „Wymagania ogólne” pkt 5.

5.2. Przygotowanie podłoża

Podłoże pod podbudowę powinno spełniać wymagania określone w ST D-04.01.01 „Koryto wraz z profilowaniem i zagęszczeniem podłoża” i ST D-02.00.00 „Roboty ziemne”.

Podbudowa powinna być ułożona na podłożu zapewniającym nieprzenikanie drobnych cząstek gruntu do podbudowy. Warunek nieprzenikania należy sprawdzić wzorem:

$$\frac{D_{15}}{d_{85}} \leq 5 \quad (1)$$

w którym:

D_{15} - wymiar boku oczka sita, przez które przechodzi 15% ziarn warstwy podbudowy lub warstwy odsączającej, w milimetrach,

d_{85} - wymiar boku oczka sita, przez które przechodzi 85% ziarn gruntu podłoża, w milimetrach.

Paliki lub szpilki do prawidłowego ukształtowania podbudowy powinny być wcześniej przygotowane.

Paliki lub szpilki powinny być ustawione w osi drogi i w rzędach równoległych do osi drogi, lub w inny sposób zaakceptowany przez Inżyniera.

Rozmieszczenie palików lub szpilek powinno umożliwiać naciągnięcie sznurków lub linek do wytyczenia robót w odstępach nie większych niż co 10 m.

5.3. Wytwarzanie mieszanki kruszywa

Mieszankę kruszywa o ściśle określonym uziarnieniu i wilgotności optymalnej należy wytwarzać w mieszarkach gwarantujących otrzymanie jednorodnej mieszanki. Ze względu na konieczność zapewnienia jednorodności nie dopuszcza się wytwarzania mieszanki przez mieszanie poszczególnych frakcji na drodze. Mieszanka po wyprodukowaniu powinna być od razu transportowana na miejsce wbudowania w taki sposób, aby nie uległa rozsegregowaniu i wysychaniu.

5.4. Wbudowywanie i zagęszczanie mieszanki kruszywa

Mieszanka kruszywa powinna być rozkładana w warstwie o jednakowej grubości, takiej, aby jej ostateczna grubość po zagęszczeniu była równa grubości projektowanej. Grubość pojedynczo układanej warstwy nie może przekraczać 20 cm po zagęszczeniu. Warstwa podbudowy powinna być rozłożona w sposób zapewniający osiągnięcie wymaganych spadków i rzędnych wysokościowych. Jeżeli podbudowa składa się z więcej niż jednej warstwy kruszywa, to każda warstwa powinna być wyprofilowana i zagęszczona z zachowaniem wymaganych spadków i rzędnych wysokościowych. Rozpoczęcie budowy każdej następnej warstwy może nastąpić po odbiorze poprzedniej warstwy przez Inżyniera.

Wilgotność mieszanki kruszywa podczas zagęszczania powinna odpowiadać wilgotności optymalnej, określonej według próby Proctora, zgodnie z PN-B-04481 (metoda II). Materiał nadmiernie nawilgocony, powinien zostać osuszony przez mieszanie i napowietrzanie. Jeżeli wilgotność mieszanki kruszywa jest niższa od optymalnej o 20% jej wartości, mieszanka powinna być zwilżona określoną ilością wody i równomiernie wymieszana. W przypadku, gdy wilgotność mieszanki kruszywa jest wyższa od optymalnej o 10% jej wartości, mieszankę należy osuszyć.

5.5. Odcinek próbny

Jeżeli Inżynier uzna za konieczne wykonanie odcinka próbnego, to co najmniej na 3 dni przed rozpoczęciem robót, Wykonawca powinien wykonać odcinek próbny w celu:

- stwierdzenia czy sprzęt budowlany do mieszania, rozkładania i zagęszczania kruszywa jest właściwy,
- określenia grubości warstwy materiału w stanie luźnym, koniecznej do uzyskania wymaganej grubości warstwy po zagęszczeniu,
- określenia liczby przejazdów sprzętu zagęszczającego, potrzebnej do uzyskania wymaganego wskaźnika zagęszczenia.

Na odcinku próbnym Wykonawca powinien użyć takich materiałów oraz sprzętu do mieszania, rozkładania i zagęszczania, jakie będą stosowane do wykonywania podbudowy.

Powierzchnia odcinka próbnego powinna wynosić od 400 do 800 m².

Odcinek próbny powinien być zlokalizowany w miejscu wskazanym przez Inżyniera.

Wykonawca może przystąpić do wykonywania podbudowy po zaakceptowaniu odcinka próbnego przez Inżyniera.

5.6. Utrzymanie podbudowy

Podbudowa po wykonaniu, a przed ułożeniem następnej warstwy, powinna być utrzymywana w dobrym stanie. Jeżeli Wykonawca będzie wykorzystywał, za zgodą Inżyniera, gotową podbudowę do ruchu budowlanego, to jest obowiązany naprawić wszelkie uszkodzenia podbudowy, spowodowane przez ten ruch. Koszt napraw wynikłych z niewłaściwego utrzymania podbudowy obciąża Wykonawcę robót.

6. KONTROLA JAKOŚCI ROBÓT

6.1. Ogólne zasady kontroli jakości robót

Ogólne zasady kontroli jakości robót podano w ST D-M-00.00.00 „Wymagania ogólne” pkt 6.

6.2. Badania przed przystąpieniem do robót

Przed przystąpieniem do robót Wykonawca powinien wykonać badania kruszyw przeznaczonych do wykonania robót i przedstawić wyniki tych badań Inżynierowi w celu akceptacji materiałów. Badania te powinny obejmować wszystkie właściwości określone w punkcie 2.3 niniejszej ST.

6.3. Badania w czasie robót**6.3.1. Częstotliwość oraz zakres badań i pomiarów**

Częstotliwość oraz zakres badań podano w tablicy 2.

Tablica 2. Częstotliwość oraz zakres badań przy budowie podbudowy z kruszyw stabilizowanych mechanicznie

Lp.	Wyszczególnienie badań	Częstotliwość badań	
		Minimalna liczba badań na dziennej działce roboczej	Maksymalna powierzchnia podbudowy przypadająca na jedno badanie (m ²)
1	Uziarnienie mieszanki	2	600
2	Wilgotność mieszanki		
3	Zagęszczenie warstwy	10 próbek	na 10000 m ²
4	Badanie właściwości kruszywa wg tab. 1	dla każdej partii kruszywa i przy każdej zmianie kruszywa	

6.3.2. Uziarnienie mieszanki

Uziarnienie mieszanki powinno być zgodne z wymaganiami podanymi w punkcie 2.3. Próbki należy pobierać w sposób losowy, z rozłożonej warstwy, przed jej zagęszczeniem. Wyniki badań powinny być na bieżąco przekazywane Inżynierowi.

6.3.3. Wilgotność mieszanki

Zawartość wody w mieszance powinna być zgodna z wymaganiami podanymi w Tablicy 2.

6.3.4. Zagęszczenie podbudowy

Zagęszczenie każdej warstwy kruszywa powinno odbywać się aż do osiągnięcia wymaganego wskaźnika zagęszczenia zgodnie z wymogami PN-S-02205. Kontrolę zagęszczenia warstw stabilizowanych można też oprzeć na metodzie obciążeń płytowych wg PN-S-02205 stosując płytę Ø30cm. W takim przypadku wynik modułu należy obliczać w zakresie obciążeń jednostkowych 0,15 – 0,25MPa i przyrostu odkształcenia odpowiadającemu temu zakresowi obciążeń jednostkowych doprowadzając obciążenie końcowe do 0,35MPa. Moduły odkształcenia oblicza się z następujących wzorów:

$$E1 = (3\Delta p / 4\Delta S_1) * D$$

$$E1 = (3\Delta p / 4\Delta S_2) * D$$

gdzie:

E1 - pierwotny moduł odkształcenia [MPa],

E2 - wtórny moduł odkształcenia [MPa],

Δp - różnica nacisków w cyklu obciążania w przedziale 0,15 – 0,25 MPa [MPa],

ΔS_1 - przyrost osiadań w pierwszym cyklu obciążania [mm],

ΔS_2 - przyrost osiadań w drugim cyklu obciążania [mm],

D - średnica płyty [mm] (D = 300 mm).

Wskaźnik odkształcenia $I_0 = E2/E1$, charakteryzujący zagęszczenie, powinien być nie większy od 2,2.

Wtórny moduł odkształcenia E2, charakteryzujący nośność, powinien być nie mniejszy od przyjętego przez projektanta.

6.3.5. Właściwości kruszywa

Badania kruszywa powinny obejmować ocenę wszystkich właściwości określonych w punkcie 2.

Próbki do badań pełnych powinny być pobierane przez Wykonawcę w sposób losowy w obecności Inżyniera.

6.4. Wymagania dotyczące cech geometrycznych podbudowy**6.4.1. Częstotliwość oraz zakres pomiarów**

Częstotliwość oraz zakres pomiarów dotyczących cech geometrycznych podbudowy podano w tablicy 3.

Tablica 3. Częstotliwość oraz zakres pomiarów wykonanej podbudowy z kruszywa

Lp.	Wyszczególnienie badań i pomiarów	Minimalna częstotliwość pomiarów
1	Szerokość podbudowy	10 razy na 1 km
2	Równość podłużna	w sposób ciągły planografem albo co 20 m łata na każdym pasie ruchu
3	Równość poprzeczna	10 razy na 1 km
4	Spadki poprzeczne*)	10 razy na 1 km
5	Rzędne wysokościowe	co 20 m
6	Ukształtowanie osi w planie*)	co 20 m
7	Grubość podbudowy	Podczas budowy: w 3 punktach na każdej działce roboczej, lecz nie rzadziej niż raz na 400 m ² Przed odbiorem: w 3 punktach, lecz nie rzadziej niż raz na 1000 m ²
8	Nośność podbudowy: - moduł odkształcenia - ugięcie sprężyste	co najmniej w dwóch przekrojach na każde 300 m co najmniej w 20 punktach na każde 1000 m

*) Dodatkowe pomiary spadków poprzecznych i ukształtowania osi w planie należy wykonać w punktach głównych łuków poziomych.

6.4.2. Szerokość podbudowy

Szerokość podbudowy nie może różnić się od szerokości projektowanej o więcej niż +10 cm, -5 cm.

Na jezdniach bez krawężników szerokość podbudowy powinna być większa od szerokości warstwy wyżej leżącej o co najmniej 25 cm lub o wartość wskazaną w dokumentacji projektowej.

6.4.3. Równość podbudowy

Nierówności podłużne podbudowy należy mierzyć 4-metrową łata lub planografem, zgodnie z BN-68/8931-04.

Nierówności poprzeczne podbudowy należy mierzyć 4-metrową łata.

Nierówności podbudowy nie mogą przekraczać:

- 10 mm dla podbudowy zasadniczej i podbudowy pomocniczej,

6.4.4. Spadki poprzeczne podbudowy

Spadki poprzeczne podbudowy na prostych i łukach powinny być zgodne z dokumentacją projektową, z tolerancją $\pm 0,5\%$.

6.4.5. Rzędne wysokościowe podbudowy

Różnice pomiędzy rzędnymi wysokościowymi podbudowy i rzędnymi projektowanymi nie powinny przekraczać + 1 cm, -2 cm.

6.4.6. Ukształtowanie osi podbudowy i ulepszonego podłoża

Oś podbudowy w planie nie może być przesunięta w stosunku do osi projektowanej o więcej niż ± 5 cm.

6.4.7. Grubość podbudowy i ulepszonego podłoża

Grubość podbudowy nie może się różnić od grubości projektowanej o więcej niż:

- dla podbudowy zasadniczej i pomocniczej +10%, -5%.

6.5. Zasady postępowania z wadliwie wykonanymi odcinkami podbudowy

6.5.1. Niewłaściwe cechy geometryczne podbudowy

Wszystkie powierzchnie podbudowy, które wykazują większe odchylenia od określonych w punkcie 6.4 powinny być naprawione przez spulchnienie lub zerwanie do głębokości co najmniej 10 cm, wyrównane i powtórnie zagęszczone. Dodanie nowego materiału bez spulchnienia wykonanej warstwy jest niedopuszczalne.

Jeżeli szerokość podbudowy jest mniejsza od szerokości projektowanej o więcej niż 5 cm i nie zapewnia podparcia warstwom wyżej leżącym, to Wykonawca powinien na własny koszt poszerzyć podbudowę przez spulchnienie warstwy na pełną grubość do połowy szerokości pasa ruchu, dołożenie materiału i powtórne zagęszczenie.

6.5.2. Niewłaściwa grubość podbudowy

Na wszystkich powierzchniach wadliwych pod względem grubości, Wykonawca wykona naprawę podbudowy. Powierzchnie powinny być naprawione przez spulchnienie lub wybranie warstwy na odpowiednią głębokość, zgodnie z decyzją Inżyniera, uzupełnione nowym materiałem o odpowiednich właściwościach, wyrównane i ponownie zagęszczone.

Roboty te Wykonawca wykona na własny koszt. Po wykonaniu tych robót nastąpi ponowny pomiar i ocena grubości warstwy, według wyżej podanych zasad, na koszt Wykonawcy.

7. OBMIAR ROBÓT

7.1. Ogólne zasady obmiaru robót

Ogólne zasady obmiaru robót podano w ST D-M-00.00.00 „Wymagania ogólne” pkt 7.

7.2. Jednostka obmiarowa

Jednostką obmiarową jest m² (metr kwadratowy) wykonanej i odebranej podbudowy lub warstwy wzmocnienia z mieszanki niezwiązanej z kruszywa.

8. ODBIÓR ROBÓT

Ogólne zasady odbioru robót podano w ST D-M-00.00.00 „Wymagania ogólne” pkt 8.

Roboty uznaje się za zgodne z dokumentacją projektową, ST i wymaganiami Inżyniera, jeżeli wszystkie pomiary i badania z zachowaniem tolerancji wg punktu 6 dały wyniki pozytywne.

9. PODSTAWA PŁATNOŚCI

9.1. Ogólne ustalenia dotyczące podstawy płatności

Ogólne ustalenia dotyczące podstawy płatności podano w ST D-M-00.00.00 „Wymagania ogólne” punktu 9.

9.2. Cena jednostki obmiarowej

Cena wykonania 1 m² podbudowy obejmuje:

- prace pomiarowe i roboty przygotowawcze,
- oznakowanie robót,
- sprawdzenie i ewentualną naprawę podłoża,
- opracowanie recepty na mieszankę kruszywa,
- przygotowanie mieszanki z kruszywa, zgodnie z receptą,
- dostarczenie mieszanki na miejsce wbudowania,
- wykonanie odcinka próbnego,
- rozłożenie mieszanki,
- zagęszczenie rozłożonej mieszanki,
- przeprowadzenie pomiarów i badań laboratoryjnych określonych w specyfikacji technicznej,
- utrzymanie podbudowy w czasie robót,
- odwodnienie terenu w trakcie robót.

10. PRZEPISY ZWIĄZANE

10. Normy

PN-EN 14688-1 Badania geotechniczne. Oznaczanie i klasyfikowanie gruntów. Część 1: Oznaczanie i opis
PN-EN ISO 14688-2 Badania geotechniczne. Oznaczanie i klasyfikowanie gruntów Część 2: zasady klasyfikowania
PN-EN 933-1 Kruszywa mineralne. Badania. Oznaczanie składu ziarnowego
PN-EN 933-3 Badania geometrycznych właściwości kruszyw. Oznaczanie kształtu ziaren za pomocą wskaźnika płaskości
PN-EN 933-4 Badania geometrycznych właściwości kruszyw. Oznaczanie kształtu ziaren
PN-EN 933-5 Badania geometrycznych właściwości kruszyw. Oznaczanie procentowej zawartości ziaren o powierzchniach powstałych w wyniku przekruszenia lub łamania kruszyw grubych
PN-EN 933-9 Badania geometrycznych właściwości kruszyw. Ocena zawartości drobnych cząstek. Badania błękitem metylenowym
PN-EN 1097-5 Kruszywa mineralne. Badania. Oznaczanie wilgotności
PN-EN 1097-6 Kruszywa mineralne. Badania. Oznaczanie nasiąkliwości
PN-EN 1367-1 Kruszywa mineralne. Badania. Oznaczanie mrozoodporności metodą bezpośrednią
PN-EN 1744-1 Kruszywa mineralne. Badania. Oznaczanie zawartości zanieczyszczeń organicznych
PN-EN 1744-1 Kruszywa mineralne. Badania. Oznaczanie zawartości siarki metodą bromową
PN-EN 1097-2 Kruszywa mineralne. Badania. Oznaczanie ścieralności w bębnie Los Angeles
PN-EN 13242 Kruszywa do niezwiązanych i związanych hydraulicznie materiałów stosowanych w obiektach budowlanych i budownictwie drogowym
PN-EN 13285 Mieszanki niezwiązane. Wymagania
PN-EN 13286-2 Metody określania gęstości i zawartości wody. Zagęszczanie metodą Proctora.
PN-EN 1008-1 Woda zarobowa do betonu. Specyfikacja pobierania próbek
BN-68/8931-04 Drogi samochodowe. Pomiar równości nawierzchni planografem i łata

10.2. Inne dokumenty

Mieszanki niezwiązane do dróg Krajowych – Wymagania techniczne WT-4, Warszawa 2010

SPECYFIKACJA TECHNICZNA

D-04.05.01.

PODBUDOWA Z MIESZANKI KRUSZYWA ZWIĄZANEJ CEMENTEM

1. WSTĘP

1.1. Przedmiot ST

Przedmiotem niniejszej ogólnej specyfikacji technicznej (ST) są wymagania ogólne dotyczące wykonania i odbioru robót związanych z wykonywaniem podbudowy i ulepszonego podłoża z mieszanki kruszywa związanej cementem przy przedmiotowej budowie.

1.2. Zakres stosowania ST

Specyfikacja Techniczna jest stosowana jako dokument w postępowaniu przetargowym i przy realizacji umowy na wykonanie robót związanych z realizacją zadania wymienionego w punkcie 1.1

1.3. Zakres robót objętych ST

Ustalenia zawarte w niniejszej specyfikacji dotyczą zasad prowadzenia robót związanych z wykonaniem podbudowy pomocniczej oraz warstwy wzmocnienia pod konstrukcją nawierzchni jezdni z kruszywa stabilizowanego cementem.

Zakres wykonania obejmuje:

- warstwę wzmocnienia podłoża pod projektowaną konstrukcją nawierzchni,
- warstwę podbudowy pomocniczej projektowanych konstrukcji nawierzchni,

Uwaga: Przedmiarowo warstwa wzmocnienia podłoża została ujęta w punkcie D-02.04.01 „Wzmocnienie podłoża”.

1.4. Określenia podstawowe

1.4.1. Mieszanka związana spoiwem hydraulicznym – mieszanka, w której następuje wiązanie i twardnienie na skutek reakcji hydraulicznych.

1.4.2. Podłoże ulepszone z mieszanki związanej spoiwem hydraulicznym – warstwa zawierająca kruszywo naturalne lub sztuczne albo z recyklingu lub ich mieszaninę i spoiwo hydrauliczne, zapewniająca umożliwienie ruchu technologicznego i właściwego wykonania nawierzchni. Do warstwy podłoża ulepszonego zalicza się także warstwę mrozoochronną, odcinającą i wzmacniającą, które powinny spełniać dodatkowe wymagania.

1.4.3. Podbudowa pomocnicza z mieszanki związanej spoiwem hydraulicznym – warstwa zawierająca kruszywo naturalne lub sztuczne a także z recyklingu lub ich mieszaninę i spoiwo hydrauliczne, zapewniająca przenoszenie obciążeń z warstwy podbudowy zasadniczej na warstwę podłoża.

1.4.4. Podbudowa zasadnicza z mieszanki związanej spoiwem hydraulicznym – warstwa zawierająca kruszywo naturalne lub sztuczne a także z recyklingu lub ich mieszaninę i spoiwo hydrauliczne, zapewniająca przenoszenie obciążeń z warstw jezdnych na warstwę podbudowy pomocniczej lub podłoża.

1.4.5. Kruszywo – materiał ziarnisty stosowany w budownictwie, który może być naturalny, sztuczny lub z recyklingu.

1.4.6. Kruszywo naturalne – kruszywo ze złóż naturalnych pochodzenia mineralnego, które może być poddane wyłącznie obróbce mechanicznej. Kruszywo naturalne jest uzyskiwane z mineralnych surowców naturalnych występujących w przyrodzie jak żwir, piasek, żwir kruszony, kruszywo z mechanicznie rozdrobnionych skał, nadziarna żwirowego lub otoczków.

1.4.7. Kruszywo sztuczne – kruszywo pochodzenia mineralnego, uzyskiwane w wyniku procesu przemysłowego obejmującego obróbkę termiczną lub inną modyfikację. Do kruszywa sztucznego zalicza się w szczególności kruszywo z żużli: wielkopieczowych, stalowniczych i pomiedziowych.

1.4.8. Kruszywo z recyklingu – kruszywo powstałe w wyniku przeróbki materiału zastosowanego uprzednio w budownictwie.

1.4.9. Kruszywo kamienne – kruszywo z mineralnych surowców jak żwir kruszony, mechanicznie rozdrobnione skały, nadziarno żwirowe.

1.4.10. Kruszywo żużlowe z żużla wielkopieczowego – kruszywo składające się głównie ze skrzystalizowanych krzemianów lub glinokrzemianów wapnia i magnezu uzyskanych przez powolne schładzanie powietrzem ciepłego żużla wielkopieczowego. Proces chłodzenia może odbywać się przy kontrolowanym dodawaniu wody. Chłodzony powietrzem żużel wielkopieczowy twardnieje dzięki reakcji hydraulicznej lub karbonatyzacji.

1.4.11. Kruszywo żużlowe z żużla stalowniczego – kruszywo składające się głównie ze skrzystalizowanego krzemianu wapnia i ferrytu zawierającego CaO, SiO₂, MgO oraz tlenek żelaza. Kruszywo otrzymuje się przez powolne schładzanie powietrzem ciepłego żużla stalowniczego. Proces chłodzenia może odbywać się przy kontrolowanym dodawaniu wody.

1.4.12. Kategoria ruchu (KR1 – KR6) – obciążenie drogi ruchem samochodowym, wyrażone w osiach obliczeniowych (100 kN) według „Katalogu typowych konstrukcji nawierzchni podatnych i półsztywnych”. Generalna Dyrekcja Dróg Publicznych – Instytut Badawczy Dróg i MSSTów, Warszawa 1997 [27].

1.4.13. Kruszywo grube (wg PN-EN 13242) – oznaczenie kruszywa o wymiarach ziaren d (dolnego) równym lub większym niż 1 mm oraz D (górnego) większym niż 2 mm.

1.4.14. Kruszywo drobne (wg PN-EN 13242) – oznaczenie kruszywa o wymiarach ziaren d równym 0 oraz D równym 6,3 mm lub mniejszym.

1.4.15. Kruszywo o ciągłym uziarnieniu (wg PN-EN 13242) – kruszywo stanowiące mieszanekę kruszyw grubych i drobnych, w której D jest większe niż 6,3 mm.

1.4.16. Mieszanka związana cementem – mieszanka związana hydraulicznie, składająca się z kruszywa o kontrolowanym uziarnieniu i cementu, wymieszana w sposób zapewniający uzyskanie jednorodnej mieszanki.

1.5. Ogólne wymagania dotyczące robót

Ogólne wymagania dotyczące robót podano w ST D-M-00.00.00 „Wymagania ogólne” pkt 1.5.

2. MATERIAŁY

2.1. Ogólne wymagania dotyczące materiałów

Ogólne wymagania dotyczące materiałów, ich pozyskiwania i składowania, podano w ST D-M-00.00.00 „Wymagania ogólne” pkt 2.

2.2. Cement

Jako spoiwo stosuje się cement wg. PN-EN 197-1. Cement używany do stabilizacji powinien być sypki. Należy używać cementu luzem przechowywanego wyłącznie w silosach nie dłużej niż 3 miesiące.

Każda dostawa cementu winna posiadać atest producenta. Wykonawca ma obowiązek badania dla każdej dostawy czasów wiązania, stałości objętości i 28-dniowej wytrzymałości cementu wg. PN-EN 197-1.

2.3. Kruszywa

Do mieszanek można stosować następujące rodzaje kruszyw:

- kruszywo naturalne lub sztuczne,
- kruszywo z recyklingu,
- połączenie kruszyw wymienionych w punktach a) i b) z określeniem proporcji kruszyw z a) i b) z dokładnością $\pm 5\%$ m/m.

Wymagania wobec kruszywa do warstw podbudowy i podłoża ulepszonego przedstawia tablica 1.

Tablica 1. Wymagane właściwości kruszywa do warstw podbudowy z mieszanek związanych cementem

Właściwość kruszywa	Metoda badania wg	Wymagania wg WT-5, pkt 1.1.1 i PN-EN 13242 dla ruchu kategorii KR1 ÷ KR6 dla kruszywa związanego cementem w warstwie podbudowy pomocniczej	
		Punkt PN-EN 13242	
Fracje/zestaw sit #	-	4.1	Zestaw sit podstawowy plus zestaw 1. Wszystkie frakcje dozwolone
Uziarnienie	PN-EN 933-1	4.3.1	G _C 80/20 G _F 80 G _A 75
Ogólne granice i tolerancje uziarnienia kruszywa grubego na sitach pośrednich	PN-EN 933-1	4.3.2	GT _C NR
Tolerancje typowego uziarnienia kruszywa drobnego i kruszywa o ciągłym uziarnieniu	PN-EN 933-1	4.3.3	GT _F NR GT _A NR
Kształt kruszywa grubego – maksymalne warunki wskaźnika płaskości	PN-EN 933-3 ^{*)}	4.4	FI _{Deklarowana}
Kształt kruszywa grubego – maksymalne wartości wskaźnika kształtu	PN-EN 933-4 ^{*)}	4.4	SI _{Deklarowana}
Kategorie procentowych zawartości ziaren o powierzchniach przekuszonych lub łamanych oraz ziaren całkowicie zaokrąglonych w kruszywie grubym	PN-EN 933-5	4.5	C _{NR}
Zawartość pyłów ^{**)} w kruszywie grubym	PN-EN 933-1	4.6	f _{Deklarowana}
Zawartość pyłów ^{**)} w kruszywie drobnym	PN-EN 933-1	4.6	Kat. f _{Deklarowana}
Jakość pyłów	-	4.7	Brak wymagań
Odporność na rozdrabnianie kruszywa grubego	PN-EN 1097-2	5.2	LA ₆₀
Odporność na ścieranie	PN-EN 1097-1	5.3	M _{DE} NR
Gęstość ziaren	PN-EN 1097-6, roz. 7, 8 i 9	5.4	Deklarowana
Nasiąkliwość	PN-EN 1097-6, roz. 7, 8 i 9	5.5	Deklarowana
Siarczany rozpuszczalne w kwasie	PN-EN 1744-1	6.2	Kruszywo kamienne: kat. AS _{0,2} , Żużel kawałkowy wielkopieczowy: kat. AS _{1,0}
Całkowita zawartość siarki	PN-EN 1744-1	6.3	Kruszywo kamienne: kat. S _{NR} , Żużel kawałkowy wielkopieczowy: kat. S ₂
Składniki wpływające na szybkość wiązania i twardnienia mieszanek związanych hydraulicznie	PN-EN 1744-1	6.4.1	Deklarowana
Staość objętości żużla stalowniczego	PN-EN	6.4.2.1	Kat. V ₅

	1744-1, roz. 19.3		
Rozpad krzemianowy w żużlu wielkopiec. kawałkowym	PN-EN 1744-1, p. 19.1	6.4.2.2	Brak rozpadu
Rozpad żelazawy w żużlu wielkopiec. kawałkowym	PN-EN 1744-1, p.19.2	6.4.2.3	Brak rozpadu
Składniki rozpuszczalne w wodzie	PN-EN 1744-3	6.4.3	Brak substancji szkodliwych dla środowiska wg odrębnych przepisów
Zanieczyszczenia	-	6.4.4	Brak ciał obcych takich jak drewno, szkło i plastik, mogących pogorszyć wyrób końcowy
Zgorzel słoneczna bazaltu	PN-EN 1367-3 i PN-EN 1097-2	7.2	Kat. SB _{LA}
Nasiąkliwość (Jeśli kruszywo nie spełni warunku W ₂₄₂ , to należy zbadać jego mrozoodporność wg p. 7.3.3 – wiersz poniżej)	PN-EN 1097-6, roz. 7	7.3.2	Kat. W ₂₄₂
Mrozoodporność na kruszywa frakcji 8/16 mm (Badanie wykonywane tylko w przypadku, gdy nasiąkliwość kruszywa przekracza WA ₂₄₂)	PN-EN 1367-1	7.3.3	Skąły magmowe i przetworzone: kat. F ₄ , Skąły osadowe: kat. F ₁₀ , kruszywa z recyklingu: kat. F ₁₀ (F ₂₅ ***)
Skład mineralogiczny	-	Zał. C p.C3.4	Deklarowany
Istotne cechy środowiskowe	-	Zał. C pkt C.3.4	Większość substancji niebezpiecznych określonych w dyrektywie Rady 76/769/EWG zazwyczaj nie występuje w źródłach kruszywa pochodzenia mineralnego. Jednak w odniesieniu do kruszyw sztucznych i odpadowych należy badać czy zawartość substancji niebezpiecznych nie przekracza wartości dopuszczalnych wg odrębnych przepisów

*) Badaniem wzorcowym oznaczania kształtu kruszywa grubego jest badanie wskaźnika płaskości

**) Łączna zawartość pyłów w mieszance powinna się mieścić w wybranych krzywych granicznych

***) Pod warunkiem, gdy zawartość w mieszance nie przekracza 50% m/m

Jeżeli kruszywo przeznaczone do wykonania warstwy nie jest wbudowane bezpośrednio po dostarczeniu na budowę i zachodzi potrzeba jego okresowego składowania na terenie budowy, to powinno być ono składowane w przyzmac, na utwardzonym i dobrze odwodnionym placu, w warunkach zabezpieczających przed zanieczyszczeniem i przed wymieszaniem różnych rodzajów kruszyw.

2.5. Woda

Woda do stabilizacji gruntu powinna być czysta, bez zawartości szkodliwych dodatków odpowiadająca wymaganiom normy PN-EN 1008. Bez badań laboratoryjnych można stosować wodociągową wodę pitną.

2.2.6. Dodatki

W przypadkach uzasadnionych mieszanka może zawierać dodatki, które powinny być uwzględnione w projekcie mieszanki. Dodatki powinny być o sprawdzonym działaniu jak np. mielony granulowany żużel wielkopiecowy lub popiół lotny pod warunkiem, że odpowiada ona wymaganiom europejskiej lub krajowej aprobaty technicznej.

2.2.7. Domieszki

Domieszki powinny być zgodne z PN-EN 934-2. Jeżeli w mieszance przewiduje się zastosowanie środków przyspieszających lub opóźniających wiązanie, należy to uwzględnić przy projektowaniu składu mieszanki.

3. SPRZĘT**3.1. Ogólne wymagania dotyczące sprzętu**

Ogólne wymagania dotyczące sprzętu podano w ST D-M-00.00.00 „Wymagania ogólne” pkt 3.

3.2. Sprzęt do wykonania robót

Wykonawca przystępujący do wykonania warstwy stabilizowanej spoiwami powinien wykazać się możliwością korzystania z następującego sprzętu:

- mieszarek stacjonarnych,
- układarek lub równiarek do rozkładania mieszanki,
- walców ogumionych i stalowych wibracyjnych lub statycznych do zagęszczania,
- zagęszczarek płytowych, ubijaków mechanicznych lub małych walców wibracyjnych do zagęszczania w miejscach trudnodostępnych.

4. TRANSPORT**4.1. Ogólne wymagania dotyczące transportu**

Ogólne wymagania dotyczące transportu podano w ST D-M-00.00.00 „Wymagania ogólne” pkt 4.

4.2. Transport materiałów

Mieszankę kruszywowo-spoiwową można przewozić dowolnymi środkami transportu, w sposób zabezpieczony przed zanieczyszczeniem, rozsegregowaniem i wysuszeniem lub nadmiernym zawilgoceniem.

Transport pozostałych materiałów powinien odbywać się zgodnie z wymaganiami norm przedmiotowych.

5. WYKONANIE ROBÓT**5.1. Ogólne zasady wykonania robót**

Ogólne zasady wykonania robót podano w ST D-M-00.00.00 „Wymagania ogólne” pkt 5.

5.2. Wymagania wobec mieszanek

Tablica 2. Wymagania wobec mieszanek związanych cementem do warstwy ulepszonego podłoża i podbudowy pomocniczej

L.p.	Właściwość	Wymagania
		Warstwa podbudowy pomocniczej
1	Składniki	
1.1	Cement	wg. PN-EN 197-1
1.2.	Kruszywo	tablica nr 1
1.3.	Woda zarobowa	p. 1.1.3. WT-5
1.4.	Dodatki	p. 1.1.4. WT-5
2	Mieszanka	
2.1.	Uziarnienie:	krzywe graniczne uziarnienia
	- mieszanka CBGM 0/8mm	-
	- mieszanka CBGM 0/11,2mm	rys.1.4. WT-5
	- mieszanka CBGM 0/16mm	rys.1.3. WT-5
	- mieszanka CBGM 0/22,4mm	rys.1.2. WT-5
	- mieszanka CBGM 0/31,5mm	rys.1.1. WT-5
2.2.	Minimalna zawartość cementu	wg. tablicy 1.3. WT-5
2.3.	Zawartość wody	Wg projektu**)

2.4.	Wytrzymałość na ściskanie (system I) – klasa wytrzymałości R _c wg tablicy 1.2. WT-5	klasa C3/4 ***) (nie więcej niż 6MPa)
2.5.	Mrozoodporność	≥0,6****)

**) ustalenie na podstawie PN-EN 13286-2:2010

***) badanie wg. PN-EN 13286-41 po 28 dniach pielęgnacji

****) badanie wg p. 1.2.8. WT-5

5.3. Projektowanie składu mieszanki

Przed przystąpieniem do robót, w terminie uzgodnionym z Inżynierem, Wykonawca dostarczy Inżynierowi do akceptacji projekt składu mieszanki związanej cementem oraz wyniki badań laboratoryjnych poszczególnych składników i próbki materiałów pobrane w obecności Inżyniera do wykonania badań kontrolnych przez Inżyniera.

Projektowanie mieszanki polega na doborze kruszywa do mieszanki, ilości cementu, ilości wody. Procedura projektowa powinna być oparta na próbach laboratoryjnych i/lub polowych przeprowadzonych na tych samych składnikach, z tych samych źródeł i o takich samych właściwościach, jak te które będą stosowane do wykonania podbudowy lub podłoża ulepszonego.

Skład mieszanki projektuje się ze względu na wytrzymałość na ściskanie próbek (system I), zagęszczanych metodą Proctora wg PN-EN 13286-50 w formach walcowych H/D = 1. Klasy wytrzymałości przyjmuje się wg tablicy 2.

Wytrzymałość na ściskanie R_c określonej mieszanki oznaczona zgodnie z PN-EN 13286-41 [21] powinna być równa lub większa od wytrzymałości na ściskanie wymaganej dla danej klasy wytrzymałości podanej w tablicy 2.

Tablica 3. Klasy wytrzymałości wg normy PN-EN 14227-1

Lp.	Wytrzymałość charakterystyczna na ściskanie R _c , po 28 dniach, MPa dla próbek walcowych o		Klasa wytrzymałości
	H/D ^a = 2,0	H/D ^a = 1,0 ^b	
1	brak wymagań		C ₀
2	1,5	2,0	C _{1,5/2,0}
3	3,0	4,0	C _{3/4}
4	5,0	6,0	C _{5/6}
5	8,0	10,0	C _{8/10}
6	12	15	C _{12/15}
7	16	20	C _{16/20}
8	20	25	C _{20/25}

^a H/D = stosunek wysokości do średnicy próbki
^b H/D = 0,8 do 1,21

Dopuszcza się podawanie wytrzymałości na ściskanie R_c z dodatkowym indeksem informującym o czasie pielęgnacji, np. R_{c7}, R_{c14}, R_{c28}.

Określone w badaniu progowe ilości wody powinny uwzględniać właściwe zagęszczenie i oczekiwane parametry mechaniczne mieszanki. Należy określić procentowy udział składników w stosunku do całkowitej masy mieszanki w stanie suchym oraz uziarnienie i gęstość objętościową. Proporcję należy określić laboratoryjnie lub/i na podstawie praktycznych doświadczeń z mieszankami wykonywanymi z tych samych składników i w tych samych warunkach, spełniające wymagania niniejszej specyfikacji.

5.3.1 Uziarnienie mieszanki mineralnej

Sprawdzenie uziarnienia mieszanki mineralnej należy wykonać zgodnie z metodą wg PN-EN 933-1. Do analizy stosuje się zestaw sit podstawowy + 1, składający się z następujących sit o oczkach kwadratowych w mm: 0,063; 0,50; 1,0; 2,0; 4,0; 5,6; 8,0; 11,2; 16,0; 22,4; 31,5; 45,0.

Krzywa uziarnienia mieszanki powinna zawierać się w obszarze między krzywymi granicznymi uziarnienia przedstawionych na rys. 1÷5, odpowiednio dla każdego rodzaju mieszanki.

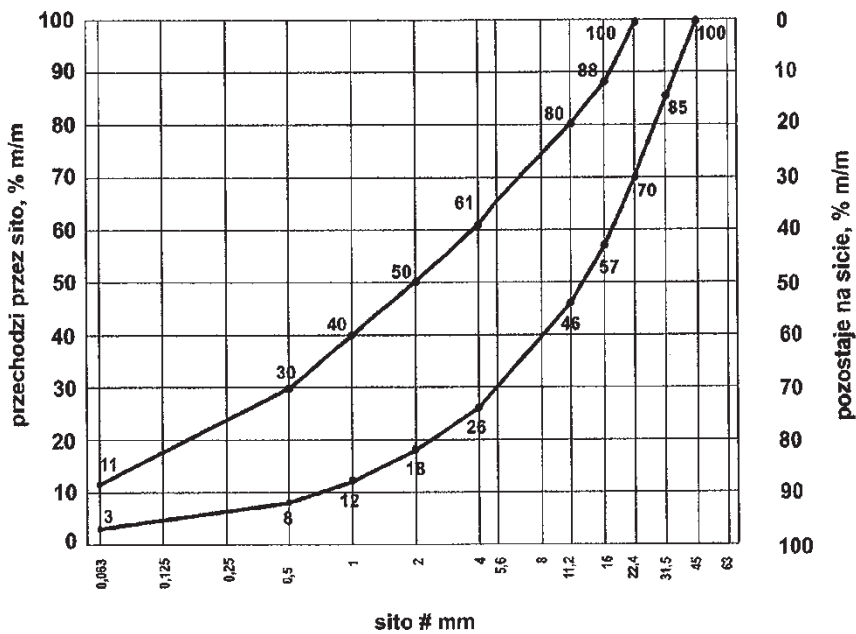

Rys. 1 Krzywe graniczne uziarnienia mieszanki mineralnej 0/31,5

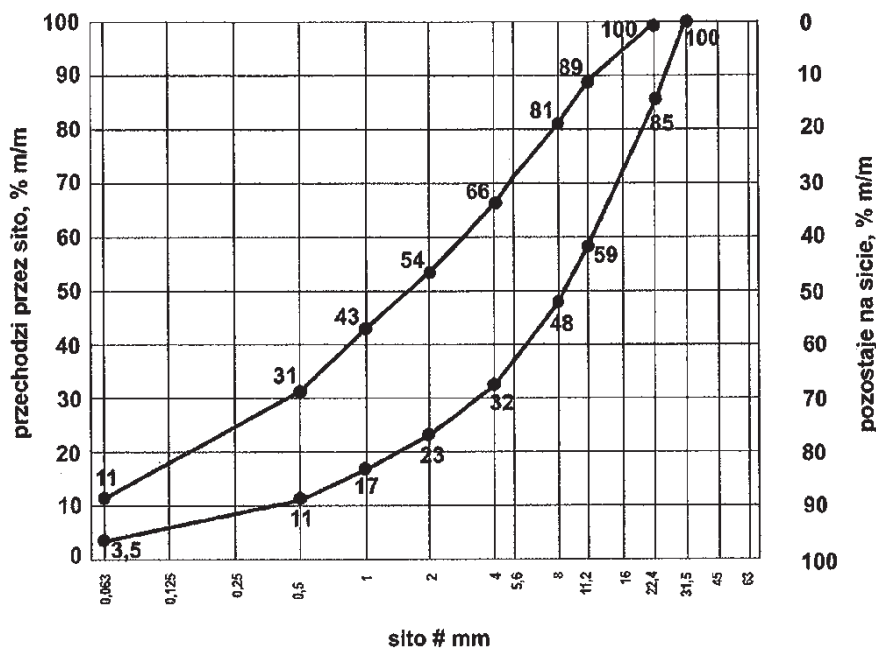

Rys. 2 Krzywe graniczne uziarnienia mieszanki mineralnej 0/22,4

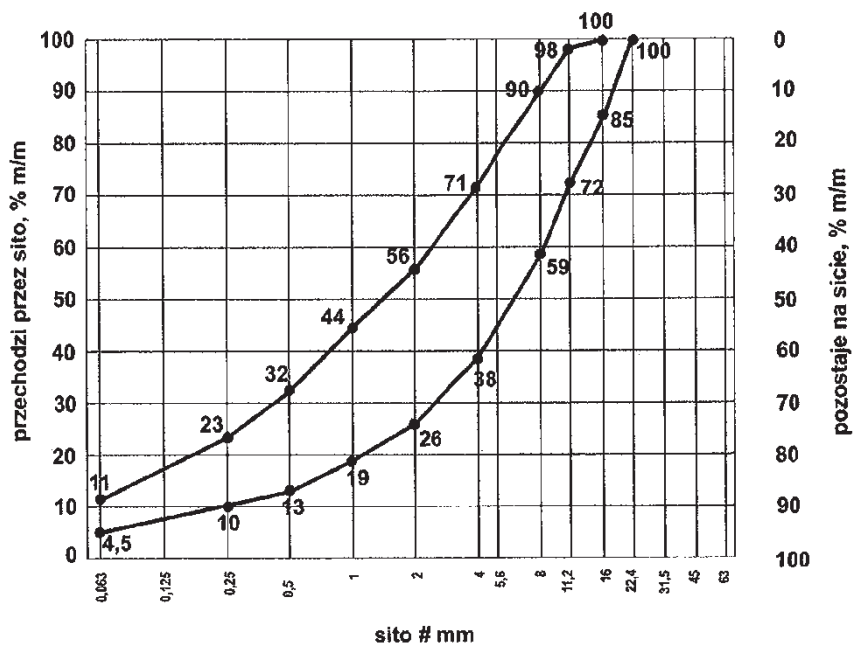

Rys. 3 Krzywe graniczne uziarnienia mieszanki mineralnej 0/16

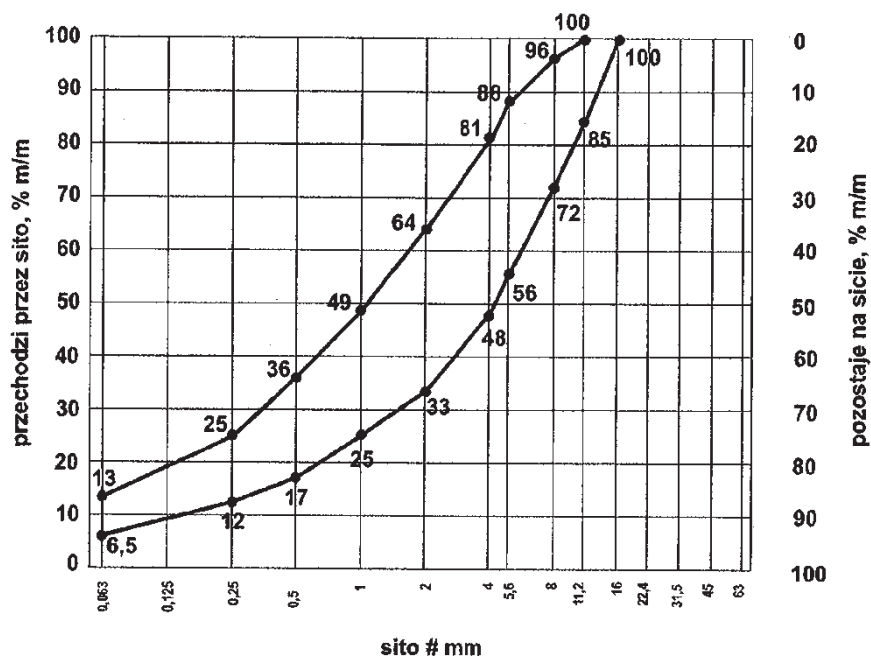

Rys. 4 Krzywe graniczne uziarnienia mieszanki mineralnej 0/11,2

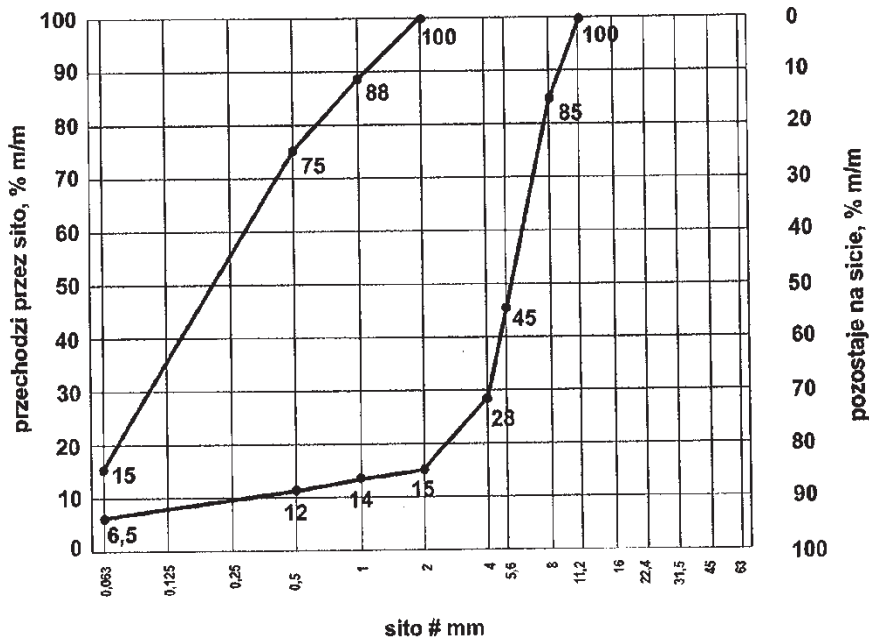

Rys. 5 Krzywe graniczne uziarnienia mieszanki mineralnej 0/8

Zawartość spoiwa (cementu) w mieszance powinna być określona na podstawie procedury projektowej i/lub doświadczenia z mieszankami wyprodukowanymi przy użyciu proponowanych składników. Zawartość spoiwa nie powinna być mniejsza od minimalnych wartości przedstawionych w tabelicy 4.

Tabela 4. Minimalna zawartość spoiwa (cementu) w mieszance wg PN-EN 14227-1

Maksymalny nominalny wymiar kruszywa, mm	Minimalna zawartość spoiwa, % m/m
> 8,0 do 31,5	3
2,0 do 8,0	4
< 2,0	5

Dopuszczalne jest zastosowanie mniejszej ilości spoiwa niż podano w tabelicy 4, jeśli podczas procesu produkcyjnego stwierdzone zostanie, że zachowana jest zgodność z wymaganiami tabelicy 2 niniejszej specyfikacji.

5.3.2 Zawartość wody

Zawartość wody należy określić zgodnie z PN-EN 13286-2:2010

5.3.3. Warunki przygotowania i pielęgnacji próbek

Próbki walcowe, zagęszczane ubijakiem Proctora, powinny być przygotowane zgodnie z PN-EN 13286-50. Próbki należy przechowywać przez 14 dni w temperaturze pokojowej, z zabezpieczeniem przed wysychaniem i następnie zanurzyć na 14 dni do wody o temp. Pokojowej.

5.3.4. Badanie wytrzymałości

Wytrzymałość na ścislenie określonej mieszanki powinna być oznaczana zgodnie z PN-EN 13286-41 po 28 dniach pielęgnacji.

5.3.5. Badanie mrozoodporności

Wskaźnik mrozoodporności mieszanki związanej cementem określany jest stosunkiem wytrzymałości na ścislenie R_c^{z-o} próbki po 28 dniach pielęgnacji i po 14 cyklach zamrażania i odmrażania do wytrzymałości na ścislenie R_c próbki po 28 dniach pielęgnacji.

$$\text{Wskaźnik mrozoodporności} = \frac{R_c^{z-o}}{R_c}$$

Na co najmniej 30 dni przed rozpoczęciem robót Wykonawca powinien dostarczyć Inżynierowi do akceptacji projekt składu mieszanki opracowany w oparciu o:

- wyniki badań kruszywa do stabilizacji
- wyniki badań cementu
- wyniki badań wytrzymałości i mrozoodporności mieszanki stabilizowanej cementem

Projekt składu mieszanki powinien zawierać:

- wymaganą zawartość w mieszance cementu i w razie potrzeby dodatków ulepszających
- wymaganą zawartość wody w mieszance zapewniającą uzyskanie wilgotności optymalnej

5.4. Grubość warstwy i metody stabilizacji

Warstwę mieszanki stabilizowanej cementem grubości do 20 cm należy wykonać w jednej warstwie stosując technologię mieszania w mieszarkach stacjonarnych, o ile uzyska się wymagane zagęszczenie potwierdzone na odcinku próbnym.

5.5. Warunki atmosferyczne

Warstwa mieszanki nie może być wykonywana przy temperaturze poniżej 2°C oraz podczas opadów deszczu. Nie należy rozpoczynać stabilizacji gdy prognoza pogody przewiduje spadek temperatury poniżej 2°C w czasie najbliższych 7 dni.

5.6. Przygotowanie podłoża

Podłoże gruntowe powinno być przygotowane zgodnie z wymaganiami określonymi w ST D-04.01.01 „Koryto wraz z profilowaniem i zagęszczeniem podłoża” i ST D-02.00.00 „Roboty ziemne”.

Paliki lub szpilki do prawidłowego ukształtowania podbudowy powinny być wcześniej przygotowane.

Paliki lub szpilki powinny być ustawione w osi drogi i w rzędach równoległych do osi drogi, lub w inny sposób zaakceptowany przez Inżyniera.

Rozmieszczenie palików lub szpilek powinno umożliwiać naciągnięcie sznurków lub linek do wytyczenia robót w odstępach nie większych niż co 10 m.

Jeżeli warstwa mieszanki gruntu lub kruszywa ze spoiwami hydraulicznymi ma być układana w prowadnicach, to po wytyczeniu warstwy należy ustawić na podłożu prowadnice w taki sposób, aby wyznaczały one ściśle linie krawędzi układanej warstwy według dokumentacji projektowej. Wysokość prowadnic powinna odpowiadać grubości warstwy mieszanki kruszywa ze spoiwami hydraulicznymi, w stanie niezagęszczonej. Prowadnice powinny być ustawione stabilnie, w sposób wykluczający ich przesuwanie się pod wpływem oddziaływania maszyn użytych do wykonania warstwy.

5.7. Wytwarzanie i rozkładanie mieszanki

Do wytwarzania mieszanki należy stosować wytwórnię mieszanki betonowej typu cyklicznego lub typu ciągłego.

Mieszarka powinna być wyposażona w urządzenia do wagowego dozowania kruszywa i cementu oraz objętościowego wody, gwarantujące następujące tolerancje dozowania w stosunku do masy suchej mieszanki:

- grunt $\pm 3\%$

- cement $\pm 0,5\%$

- woda $\pm 2\%$ w stosunku do wilgotności optymalnej

Czas mieszania w mieszarkach cyklicznych nie powinien być krótszy od 1 minuty.

W mieszarkach typu ciągłego prędkość podawania materiałów powinna być ustalona i na bieżąco kontrolowana w taki sposób, aby zapewnić jednorodność mieszanki. Przed ułożeniem mieszanki należy ustawić prowadnice. Mieszankę układać przy pomocy układarek lub równiarek.

Grubość układania mieszanki powinna być taka, aby zapewnić uzyskanie wymaganej grubości warstwy po zagęszczeniu. Przed zagęszczeniem warstwa powinna być wyprofilowana do wymaganych rzędnych, spadków podłużnych i poprzecznych.

5.7. Grubość warstwy

Projektowane grubości poszczególnych warstw ulepszonego podłoża bądź podbudowy zostały podane w dokumentacji projektowej.

5.8. Zagęszczanie

Zagęszczanie warstwy kruszywa stabilizowanego cementem należy prowadzić przy użyciu walców gładkich, wibracyjnych lub ogumionych.

Zagęszczanie warstwy o przekroju daszkowym powinno rozpocząć się od krawędzi i przesuwać pasami podłużnymi, częściowo nakładającymi się w stronę osi jezdni. Zagęszczenie warstwy o jednostronnym spadku poprzecznym powinno rozpocząć się od niższej położonej krawędzi i przesuwać pasami podłużnymi, częściowo nakładającymi się, w stronę wyżej położonej krawędzi. Pojawiające się w czasie zagęszczania zaniżenia, ubytki, rozwarstwienia i podobne wady, muszą być natychmiast naprawiane przez wymianę mieszanki na pełną głębokość, wyrównanie i ponowne zagęszczenie. Powierzchnia zagęszczonej warstwy powinna mieć prawidłowy przekrój poprzeczny i jednolity wygląd.

W przypadku technologii mieszania w mieszarkach stacjonarnych operacje zagęszczania i obróbki powierzchniowej muszą być zakończone przed upływem dwóch godzin od chwili dodania wody do mieszanki.

Zagęszczanie należy kontynuować do osiągnięcia wskaźnika zagęszczenia nie mniejszego od 1,00 według normalnej próby Proctora, zgodnie z normą PN-EN 13286-50.

Specjalną uwagę należy poświęcić zagęszczeniu mieszanki w sąsiedztwie spoin roboczych podłużnych i poprzecznych oraz wszelkich urządzeń obcych.

Wszelkie miejsca luźne, rozsegregowane, spękane podczas zagęszczania lub w inny sposób wadliwe, muszą być naprawione przez zerwanie warstwy na pełną grubość, wbudowanie nowej mieszanki o odpowiednim składzie i ponowne zagęszczenie. Roboty te są wykonywane na koszt Wykonawcy.

5.9. Spoiny robocze

W miarę możliwości należy unikać podłużnych spoin roboczych, poprzez wykonanie warstwy na całej szerokości.

Jeśli jest to niemożliwe, przy warstwie wykonywanej w prowadnicach, przed wykonaniem kolejnego pasa należy pionową krawędź wykonanego pasa zwilżyć wodą. Przy warstwie wykonanej bez prowadnic w ułożonej i zagęszczonej mieszance, należy niezwłocznie obciąć pionową krawędź. Po zwilżeniu jej wodą należy wbudować kolejny pas. W podobny sposób należy wykonać poprzeczną spoinę roboczą na połączeniu działek roboczych. Od obcięcia pionowej krawędzi w wykonanej mieszance można odstąpić wtedy, gdy czas pomiędzy zakończeniem zagęszczania jednego pasa, a rozpoczęciem wbudowania sąsiedniego pasa, nie przekracza 60 minut.

Jeżeli w niższej położonej warstwie występują spoiny robocze, to spoiny w warstwie leżącej wyżej powinny być względem nich przesunięte o co najmniej 30 cm dla spoiny podłużnej i 1 m dla spoiny poprzecznej.

5.9. Pielęgnacja warstwy z kruszywa naturalnego stabilizowanego cementem

Pielęgnacja powinna być przeprowadzona według jednego z następujących sposobów:

a) skropienie warstwy emulsją asfaltową w ilości od 0,5 do 1,0 kg/m²,

- b) skropienie specjalnymi preparatami powłokotwórczymi posiadającymi aprobatę techniczną wydaną przez uprawnioną jednostkę, po uprzednim zaakceptowaniu ich użycia przez Inżyniera,
- c) utrzymanie w stanie wilgotnym poprzez kilkakrotne skrapianie wodą w ciągu dnia, w czasie co najmniej 7 dni,
- d) przykrycie na okres 7 dni nieprzepuszczalną folią z tworzywa sztucznego, ułożoną na zakład o szerokości co najmniej 30 cm i zabezpieczoną przed zerwaniem z powierzchni warstwy przez wiatr,
- e) przykrycie warstwą piasku lub grubej włókniny technicznej i utrzymywanie jej w stanie wilgotnym w czasie co najmniej 7 dni.
- Inne sposoby pielęgnacji, zaproponowane przez Wykonawcę i inne materiały przeznaczone do pielęgnacji mogą być zastosowane po uzyskaniu akceptacji Inżyniera.
- Nie należy dopuszczać żadnego ruchu pojazdów i maszyn po podbudowie w okresie 7 dni po wykonaniu. Po tym czasie ewentualny ruch technologiczny może odbywać się wyłącznie za zgodą Inżyniera.

5.10. Odcinek próbny

Jeżeli Inżynier uzna za konieczne wykonanie odcinka próbnego, to co najmniej na 3 dni przed rozpoczęciem robót, Wykonawca powinien wykonać odcinek próbny w celu:

- stwierdzenia czy sprzęt budowlany do spulchnienia, mieszania, rozkładania i zagęszczania jest właściwy,
 - określenia grubości warstwy materiału w stanie luźnym, koniecznej do uzyskania wymaganej grubości warstwy po zagęszczeniu,
 - określenia potrzebnej liczby przejazdów walców do uzyskania wymaganego wskaźnika zagęszczenia warstwy.
- Na odcinku próbnym Wykonawca powinien użyć materiałów oraz sprzętu takich, jakie będą stosowane do wykonywania podbudowy. Powierzchnia odcinka próbnego powinna wynosić od 400 do 800 m².

Odcinek próbny powinien być zlokalizowany w miejscu wskazanym przez Inżyniera.

Wykonawca może przystąpić do wykonywania podbudowy po zaakceptowaniu odcinka próbnego przez Inżyniera.

5.11. Utrzymanie warstwy wzmacniającej i podbudowy pomocniczej

Warstwa wzmacniająca i podbudowa pomocnicza po wykonaniu, a przed ułożeniem następnej warstwy, powinna być utrzymywana w dobrym stanie. Jeżeli Wykonawca będzie wykorzystywał, za zgodą Inżyniera, gotową warstwę wzmacniająca lub podbudowy pomocniczej do ruchu budowlanego, to jest obowiązany naprawić wszelkie uszkodzenia spowodowane przez ten ruch. Koszt napraw wynikłych z niewłaściwego utrzymania warstwy obciąża Wykonawcę robót.

Wykonawca jest zobowiązany do przeprowadzenia bieżących napraw ulepszonego podłoża uszkodzonych wskutek oddziaływania czynników atmosferycznych, takich jak opady deszczu i śniegu oraz mróz.

Wykonawca jest zobowiązany wstrzymać ruch budowlany po okresie intensywnych opadów deszczu, jeżeli wystąpi możliwość uszkodzenia podbudowy.

Warstwa stabilizowana spoiwami hydraulicznymi powinna być przykryta przed zimą warstwą nawierzchni lub zabezpieczona przed niszczącym działaniem czynników atmosferycznych w inny sposób zaakceptowany przez Inżyniera.

6. KONTROLA JAKOŚCI ROBÓT

6.1. Ogólne zasady kontroli jakości robót

Ogólne zasady kontroli jakości robót podano w ST D-M-00.00.00 „Wymagania ogólne” pkt 6.

6.2. Badania przed przystąpieniem do robót

Przed przystąpieniem do robót Wykonawca powinien wykonać badania spoiw, kruszyw i gruntów przeznaczonych do wykonania robót i przedstawić wyniki tych badań Inżynierowi w celu akceptacji.

6.3. Badania w czasie robót

6.3.1. Częstotliwość oraz zakres badań i pomiarów

Częstotliwość oraz zakres badań i pomiarów w czasie wykonywania warstwy wzmacniającej i podbudowy stabilizowanej spoiwami podano w tablicy 4

Tablica 4. Częstotliwość badań i pomiarów

Lp.	Wyszczególnienie badań	Częstotliwość badań	
		Minimalna liczba badań na dziennej działce roboczej	Maksymalna powierzchnia podbudowy przypadająca na jedno badanie
1	Uziarnienie mieszanki kruszywa	2	600 m ²
2	Wilgotność mieszanki kruszywa ze spoiwem		
3	Zagęszczenie warstwy		
4	Grubość podbudowy	3	400 m ²
5	Wytrzymałość na ścislenie – 7 i 28-dniowa	3 próbek	400 m ²
6	Mrozoodporność	przy projektowaniu i w przypadkach wątpliwych	
7	Badanie spoiwa: – cementu,	przy projektowaniu składu mieszanki i przy każdej zmianie	

8	Badanie wody	dla każdego wątpliwego źródła
9	Badanie właściwości kruszywa	dla każdej partii i przy każdej zmianie rodzaju kruszywa

6.3.2. Uziarnienie kruszywa

Próbki do badań należy pobierać z mieszarek przed podaniem spoiwa. Uziarnienie kruszywa powinno być zgodne z wymaganiami podanymi w ST.

6.3.3. Grubość warstwy

Grubość warstwy należy mierzyć bezpośrednio po jej zagęszczeniu w odległości co najmniej 0,5 m od krawędzi. Grubość warstwy nie może różnić się od projektowanej o więcej niż ± 1 cm.

6.3.4. Badanie właściwości kruszywa

Właściwości kruszywa należy badać przy każdej zmianie rodzaju kruszywa. Właściwości powinny być zgodne z wymaganiami podanymi w ST.

6.4. Wymagania dotyczące cech geometrycznych i wytrzymałościowych warstwy wzmacniającej i podbudowy pomocniczej stabilizowanej spoiwami**6.4.1. Częstotliwość oraz zakres badań i pomiarów**

Częstotliwość oraz zakres badań i pomiarów dotyczących cech geometrycznych podaje tablica 5.

Tablica 5. Częstotliwość oraz zakres badań i pomiarów warstwy

Lp.	Wyszczególnienie badań i pomiarów	Minimalna częstotliwość badań i pomiarów
1	Szerokość	10 razy na 1 km
2	Równość podłużna	w sposób ciągły planografem albo co 20 m łata na każdym pasie ruchu
3	Równość poprzeczna	10 razy na 1 km
4	Spadki poprzeczne*)	10 razy na 1 km
5	Rzędne wysokościowe	co 100 m
6	Ukształtowanie osi w planie*)	
7	Grubość warstwy	w 3 punktach, lecz nie rzadziej niż raz na 2000 m ²

*) Dodatkowe pomiary spadków poprzecznych i ukształtowania osi w planie należy wykonać w punktach głównych łuków poziomych.

6.4.2. Szerokość warstwy

Szerokość warstwy nie może różnić się od szerokości projektowanej o więcej niż +10 cm, -5 cm.

6.4.3. Równość warstwy

Nierówności podłużne warstwy należy mierzyć 4-metrową łata lub planografem, zgodnie z normą BN-68/8931-04. Nierówności poprzeczne warstwy należy mierzyć 4-metrową łata. Nierówności nie powinny przekraczać 15 mm.

6.4.4. Spadki poprzeczne

Spadki poprzeczne powinny być zgodne z dokumentacją projektową z tolerancją $\pm 0,5$ %.

6.4.5. Rzędne wysokościowe

Różnice pomiędzy rzędnymi wykonanej warstwy a rzędnymi projektowanymi nie powinny przekraczać +1 cm, -2 cm.

6.4.6. Ukształtowanie osi warstwy

Oś ulepszonego podłoża lub podbudowy w planie nie może być przesunięta w stosunku do osi projektowanej o więcej niż ± 5 cm.

6.4.7. Grubość warstwy

Grubość warstwy nie może różnić się od grubości projektowanej o więcej niż +10%, -15%.

6.5. Zasady postępowania z wadliwie wykonanymi odcinkami**6.5.1. Niewłaściwe cechy geometryczne warstwy**

Jeżeli po wykonaniu badań na stwardniałej warstwie ulepszonego podłoża stwierdzi się, że odchylenia cech geometrycznych przekraczają wielkości określone w p. 6.4, to warstwa zostanie zerwana na całą grubość i ponownie wykonana na koszt Wykonawcy. Dopuszcza się inny rodzaj naprawy wykonany na koszt Wykonawcy, o ile zostanie on zaakceptowany przez Inżyniera.

Jeżeli szerokość warstwy jest mniejsza od szerokości projektowanej o więcej niż 5 cm i nie zapewnia podparcia warstwom wyżej leżącym, to Wykonawca powinien poszerzyć warstwę przez zerwanie warstwy na pełną grubość do połowy szerokości pasa ruchu i wbudowanie nowej mieszanki.

Nie dopuszcza się mieszania składników mieszanki na miejscu. Roboty te Wykonawca wykona na własny koszt.

6.5.2. Niewłaściwa grubość warstwy

Na wszystkich powierzchniach wadliwych pod względem grubości Wykonawca wykona naprawę warstwy przez zerwanie wykonanej warstwy, usunięcie zerwanego materiału i ponowne wykonanie warstwy o odpowiednich właściwościach i o wymaganej grubości. Roboty te Wykonawca wykona na własny koszt. Po wykonaniu tych robót nastąpi ponowny pomiar i ocena grubości warstwy, na koszt Wykonawcy.

6.5.3. Niewłaściwa wytrzymałość ulepszanego podłoża

Jeżeli wytrzymałość średnia próbek będzie mniejsza od dolnej granicy określonej w ST dla warstwy ulepszanego podłoża, to warstwa wadliwie wykonana zostanie zerwana i wymieniona na nową o odpowiednich właściwościach na koszt Wykonawcy.

7. OBMIAR ROBÓT

7.1. Ogólne zasady obmiaru robót

Ogólne zasady obmiaru robót podano w ST D-M-00.00.00 „Wymagania ogólne” pkt 7.

7.2. Jednostka obmiarowa

Jednostką obmiarową jest m² (metr kwadratowy) warstwy z mieszanki związanej cementem.

8. ODBIÓR ROBÓT

Ogólne zasady odbioru robót podano w ST D-M-00.00.00 „Wymagania ogólne” pkt 8.

Roboty uznaje się za zgodne z dokumentacją projektową, ST i wymaganiami Inżyniera, jeżeli wszystkie pomiary i badania z zachowaniem tolerancji wg punktu 6 dały wyniki pozytywne.

9. PODSTAWA PŁATNOŚCI

9.1. Ogólne ustalenia dotyczące podstawy płatności

Ogólne ustalenia dotyczące podstawy płatności podano w ST D-M-00.00.00 „Wymagania ogólne” pkt 9.

9.2. Cena jednostki obmiarowej

Cena wykonania 1 m² warstwy z kruszyw stabilizowanych spoiwami hydraulicznymi obejmuje:

- prace pomiarowe i roboty przygotowawcze,
- oznakowanie robót,
- opracowanie recepty,
- badania kruszywa,
- dostarczenie materiałów, wyprodukowanie mieszanki i jej transport na miejsce wbudowania,
- dostarczenie, ustawienie, rozebranie i odwiezienie prowadnic oraz innych materiałów i urządzeń pomocniczych,
- wykonanie odcinka próbnego,
- rozłożenie i zagęszczenie mieszanki,
- pielęgnacja wykonanej warstwy
- przeprowadzenie pomiarów i badań laboratoryjnych, wymaganych w specyfikacji technicznej,

10. PRZEPISY ZWIĄZANE

PN-EN 197-1 Cement - Część 1: Skład, wymagania i kryteria zgodności dotyczące cementów powszechnego użytku

PN-EN 197-2 Cement - Część 2: Ocena zgodności

PN-EN-196 Metody badania cementu

PN-B-04481 Grunty budowlane. Badania próbek gruntu

PN-EN 933-1 Badanie geometrycznych właściwości kruszyw. Oznaczanie składu ziarnowego. Metoda przesiewania.

PN-EN 933-3 Badanie geometrycznych właściwości kruszyw. Oznaczanie kształtu ziaren za pomocą wskaźnika płaskości.

PN-EN 933-5 Badanie geometrycznych właściwości kruszyw. Oznaczanie procentowej zawartości ziaren o powierzchniach powstałych w wyniku przekruszenia lub łamania kruszyw grubych

PN-EN 933-9 Badanie geometrycznych właściwości kruszyw. Oznaczanie zawartości drobnych cząstek. Badania błękitem metylovym.

PN-EN 1097-2 Badania mechanicznych i fizycznych właściwości kruszyw. Metody oznaczania odporności na rozdrabnianie

PN-EN 1097-6 Badania mechanicznych i fizycznych właściwości kruszyw. Oznaczanie gęstości ziaren i nasiąkliwości

PN-EN 13242 Kruszywa do niezwiązanych i związanych hydraulicznie materiałów stosowanych w obiektach budowlanych i budownictwie drogowym

PN-EN 13286-2:2010 Mieszanki niezwiązane i związane hydraulicznie -- Część 2: Metody badań laboratoryjnych gęstości na sucho i zawartości wody -- Zagęszczanie metodą Proktora

PN-EN 13286-41 Metoda oznaczania wytrzymałości na ściskanie mieszanek związanych spoiwem hydraulicznym.

PN-EN 13286-50:2007 Mieszanki niezwiązane i związane spoiwem hydraulicznym -- Część 50: Metoda sporządzania próbek związanych hydraulicznie za pomocą aparatu Proctora lub zagęszczania na stole wibracyjnym

PN-EN1008-1 Materiały budowlane. Woda do betonów i zapraw

BN-88/6731-08 Cement. Transport i przechowywanie

BN-64/8931-01 Drogi samochodowe. Oznaczanie wskaźnika piaskowego

BN-64/8931-02 Drogi samochodowe. Oznaczanie modułu odkształcenia nawierzchni podatnych i podłoża przez obciążenie płytą

BN-68/8931-04 Drogi samochodowe. Pomiar równości nawierzchni planografem i łąką

WT-5 2010 Mieszanki związane spoiwem hydraulicznym dla dróg krajowych. Wymagania techniczne.

SPECYFIKACJE TECHNICZNE

D-05.00.00.

NAWIERZCHNIE

SPECYFIKACJA TECHNICZNA

D-05.03.05b

NAWIERZCHNIA Z BETONU ASFALTOWEGO – WARSTWA WIĄŻĄCA

1. WSTĘP

1.1. Przedmiot ST

Przedmiotem niniejszej ogólnej specyfikacji technicznej (ST) są wymagania dotyczące wykonania i odbioru robót związanych z wykonaniem warstwy wiążącej z betonu asfaltowego przy przedmiotowej budowie.

1.2. Zakres stosowania ST

Specyfikacja Techniczna jest stosowana jako dokument w postępowaniu przetargowym i przy realizacji umowy na wykonanie robót związanych z zadaniem wymienionym w punkcie 1.1.

1.3. Zakres robót objętych ST

Ustalenia zawarte w niniejszej specyfikacji dotyczą zasad prowadzenia robót związanych z wykonaniem i odbiorem warstwy wiążącej z betonu asfaltowego wg PN-EN 13108-1 [47] i WT-2 Nawierzchnie asfaltowe 2008 [65] z mieszanki mineralno-asfaltowej dostarczonej od producenta.

Zakres wykonania obejmuje:

– wykonanie warstwy wiążącej z betonu asfaltowego AC16W (asfalt drogowy 50/70) dla kategorii ruchu KR2

Stosowane mieszanki betonu asfaltowego o wymiarze D podano w tablicy 1.

Tablica 1. Stosowane mieszanki

Kategoria ruchu	Mieszanki o wymiarze D ¹⁾ , mm
KR 1-2	AC11W ²⁾ , AC16W
KR 3-4	AC16W, AC22W
KR 4-5	AC16W, AC22W

¹⁾ Podział ze względu na wymiar największego kruszywa w mieszance.

²⁾ Dopuszcza się AC11 do warstwy wyrównawczej do kategorii ruchu KR3÷KR6

1.4. Określenia podstawowe

1.4.1. Nawierzchnia – konstrukcja składająca się z jednej lub kilku warstw służących do przejmowania i rozkładania obciążeń od ruchu pojazdów na podłoże.

1.4.2. Warstwa wiążąca – warstwa nawierzchni między warstwą ścieralną a podbudową.

1.4.3. Warstwa wyrównawcza – warstwa o zmiennej grubości, ułożona na istniejącej warstwie w celu uzyskania odpowiedniego profilu potrzebnego do ułożenia kolejnej warstwy.

1.4.4. Mieszanka mineralno-asfaltowa – mieszanka kruszyw i lepiszcza asfaltowego.

1.4.5. Wymiar mieszanki mineralno-asfaltowej – określenie mieszanki mineralno-asfaltowej, wyróżniające tę mieszankę ze zbioru mieszanek tego samego typu ze względu na największy wymiar kruszywa, np. wymiar 11 lub 6.

1.4.6. Beton asfaltowy – mieszanka mineralno-asfaltowa, w której kruszywo o uziarnieniu ciągłym lub nieciągłym tworzy strukturę wzajemnie klinującą się.

1.4.7. Uziarnienie – skład ziarnowy kruszywa, wyrażony w procentach masy ziaren przechodzących przez określony zestaw sit.

1.4.8. Kategoria ruchu – obciążenie drogi ruchem samochodowym, wyrażone w osiach obciążeniowych (100 kN) wg „Katalogu typowych konstrukcji nawierzchni podatnych i półsztywnych” GDDP-IBDiM [68].

1.4.9. Wymiar kruszywa – wielkość ziaren kruszywa, określona przez dolny (d) i górny (D) wymiar sita.

1.4.10. Kruszywo grube – kruszywo z ziaren o wymiarze: $D \leq 45$ mm oraz $d > 2$ mm.

1.4.11. Kruszywo drobne – kruszywo z ziaren o wymiarze: $D \leq 2$ mm, którego większa część pozostaje na sicie 0,063 mm.

1.4.12. Pył – kruszywo z ziaren przechodzących przez sito 0,063 mm.

1.4.13. Wypełniacz – kruszywo, którego większa część przechodzi przez sito 0,063 mm. (Wypełniacz mieszany – kruszywo, które składa się z wypełniacza pochodzenia mineralnego i wodorotlenku wapnia. Wypełniacz dodany – wypełniacz pochodzenia mineralnego, wyprodukowany oddzielnie).

1.4.14. Kationowa emulsja asfaltowa – emulsja, w której emulgator nadaje dodatnie ładunki cząstkom zdyspergowanego asfaltu.

1.4.15. Pozostałe określenia podstawowe są zgodne z obowiązującymi, odpowiednimi polskimi normami i z definicjami podanymi w ST D-M-00.00.00 „Wymagania ogólne” pkt 1.4.

1.4.16. Symbole i skróty dodatkowe

ACW	- beton asfaltowy do warstwy wyrównawczej
PMB	- polimeroasfalt,
D	- górny wymiar sita (przy określaniu wielkości ziaren kruszywa),
d	- dolny wymiar sita (przy określaniu wielkości ziaren kruszywa),
C	- kationowa emulsja asfaltowa,
NPD	- właściwość użytkowa nie określana (ang. No Performance Determined; producent może jej nie określać),

- TBR - do zadeklarowania (ang. To Be Reported; producent może dostarczyć odpowiednie informacje, jednak nie jest do tego zobowiązany),
 MOP - miejsce obsługi podróży.

1.5. Ogólne wymagania dotyczące robót

Ogólne wymagania dotyczące robót podano w ST D-M-00.00.00 „Wymagania ogólne” [1] pkt 1.5.

2. MATERIAŁY

2.1. Ogólne wymagania dotyczące materiałów

Ogólne wymagania dotyczące materiałów, ich pozyskiwania i składowania, podano w ST D-M-00.00.00 „Wymagania ogólne” [1] pkt 2.

2.2. Lepiszcza asfaltowe

Należy stosować asfalty drogowe wg PN-EN 12591 [27] lub polimeroasfalty wg PN-EN 14023 [59]. Rodzaje stosowanych lepiszcz asfaltowych podano w tablicy 2. Oprócz lepiszcz wymienionych w tablicy 2 można stosować inne lepiszcza nienormowe według aprobat technicznych.

Tablica 2. Zalecane lepiszcza asfaltowe do warstwy wiążącej z betonu asfaltowego

Kategoria ruchu	Mieszanka ACS	Gatunek lepiszcza	
		asfalt drogowy	polimeroasfalt
KR1 – KR2	AC11W,AC16W	50/70	-
KR3 – KR4	AC16W,AC22W	35/50, 50/70	PMB 25/55-60
KR5 – KR6	AC16W AC22W	35/50	PMB 25/55-60

Asfalty drogowe powinny spełniać wymagania podane w tablicy 3.
 Polimeroasfalty powinny spełniać wymagania podane w tablicy 4.

Tablica 3. Wymagania wobec asfaltów drogowych wg PN-EN 12591 [27]

Lp.	Właściwości		Metoda badania	Rodzaj asfaltu	
				35/50	50/70
WŁAŚCIWOŚCI OBLIGATORYJNE					
1	Penetracja w 25°C	0,1 mm	PN-EN 1426 [21]	35÷50	50÷70
2	Temperatura mięknięcia	°C	PN-EN 1427 [22]	50÷58	46÷54
3	Temperatura zapłonu, nie mniej niż	°C	PN-EN 22592 [62]	240	230
4	Zawartość składników rozpuszczalnych, nie mniej niż	% m/m	PN-EN 12592 [28]	99	99
5	Zmiana masy po starzeniu (ubytek lub przyrost), nie więcej niż	% m/m	PN-EN 12607-1 [31]	0,5	0,5
6	Pozostała penetracja po starzeniu, nie mniej niż	%	PN-EN 1426 [21]	53	50
7	Temperatura mięknięcia po starzeniu, nie mniej niż	°C	PN-EN 1427 [22]	52	48
WŁAŚCIWOŚCI SPECJALNE KRAJOWE					
8	Zawartość parafiny, nie więcej niż	%	PN-EN 12606-1 [30]	2,2	2,2
9	Wzrost temp. mięknięcia po starzeniu, nie więcej niż	°C	PN-EN 1427 [22]	8	9
10	Temperatura łamliwości Fraassa, nie więcej niż	°C	PN-EN 12593 [29]	-5	-8

Tablica 4. Wymagania wobec asfaltów modyfikowanych polimerami (polimeroasfaltów) wg PN-EN 14023 [59]

Wymaganie podstawowe	Właściwość	Metoda badania	Jednostka	Gatunki asfaltów modyfikowanych polimerami (PMB)	
				25/55 – 60	
				wymaganie	klasa
1	2	3	4	5	6
Konsystencja w pośrednich temperaturach eksploatacyjnych	Penetracja w 25°C	PN-EN 1426 [21]	0,1 mm	25-55	3
Konsystencja w wysokich temperaturach eksploatacyjnych	Temperatura mięknięcia	PN-EN 1427 [22]	°C	≥ 60	6
Kohezja	Siła rozciągania (mała prędkość rozciągania)	PN-EN 13589 [55] PN-EN 13703 [57]	J/cm ²	≥ 2 w 5°C	3
	Siła rozciągania w 5°C (duża prędkość rozciągania)	PN-EN 13587 [53] PN-EN 13703 [57]	J/cm ²	NPD ^a	0
	Wahadło Vialit (metoda uderzenia)	PN-EN 13588 [54]	J/cm ²	NPD ^a	0
Stołość konsystencji (Odporność na starzenie wg PN-EN 12607-1 lub -3 [31])	Zmiana masy		%	≥ 0,5	3
	Pozostała penetracja	PN-EN 1426 [21]	%	≥ 40	3
	Wzrost temperatury mięknięcia	PN-EN 1427 [22]	°C	≤ 8	3
Inne właściwości	Temperatura zapłonu	PN-EN ISO 2592 [63]	°C	≥ 235	3
Wymagania dodatkowe	Temperatura łamliwości	PN-EN 12593 [29]	°C	≤ -12	6
	Nawrót sprężysty w 25°C	PN-EN 13398 [51]	%	≥ 50	5
	Nawrót sprężysty w 10°C			NPD ^a	0
	Zakres plastyczności	PN-EN 14023 [59] Punkt 5.1.9	°C	TBR ^b	1
	Stabilność magazynowania. Różnica temperatur mięknięcia	PN-EN 13399 [52] PN-EN 1427 [22]	°C	≤ 5	2
	Stabilność magazynowania. Różnica penetracji	PN-EN 13399 [52] PN-EN 1426 [21]	0,1 mm	NPD ^a	0
	Spadek temperatury mięknięcia po starzeniu wg PN-EN 12607 -1 lub -3 [31]	PN-EN 12607-1 [31] PN-EN 1427 [22]	°C	TBR ^b	1
	Nawrót sprężysty w 25°C po starzeniu wg PN-EN 12607-1 lub -3 [31]	PN-EN 12607-1 [31] PN-EN 13398 [51]	%	≥ 50	4
	Nawrót sprężysty w 10°C po starzeniu wg PN-EN 12607-1 lub -3 [31]			NPD ^a	0

^a NPD – No Performance Determined (właściwość użytkowa nie określana)

^b TBR – To Be Reported (do zadeklarowania)

Składowanie asfaltu drogowego powinno się odbywać w zbiornikach, wykluczających zanieczyszczenie asfaltu i wyposażonych w system grzewczy pośredni (bez kontaktu asfaltu z przewodami grzewczymi). Zbiornik roboczy otaczarki powinien być izolowany termicznie, posiadać automatyczny system grzewczy z tolerancją $\pm 5^\circ\text{C}$ oraz układ cyrkulacji asfaltu.

Polimeroasfalt powinien być magazynowany w zbiorniku wyposażonym w system grzewczy pośredni z termostatem kontrolującym temperaturę z dokładnością $\pm 5^\circ\text{C}$. Zaleca się wyposażenie zbiornika w mieszadło. Zaleca się bezpośrednie zużycie polimeroasfaltu po dostarczeniu. Należy unikać wielokrotnego rozgrzewania i chłodzenia polimeroasfaltu w okresie jego stosowania oraz unikać niekontrolowanego mieszania polimeroasfaltów różnego rodzaju i klasy oraz z asfaltem zwykłym.

2.3. Kruszywo

Do warstwy wyrównawczej z betonu asfaltowego należy stosować kruszywo według PN-EN 13043 [44] i WT-1 Kruszywa 2008 [64], obejmujące kruszywo grube, kruszywo drobne i wypełniacz. Kruszywa powinny spełniać wymagania podane w WT-1 Kruszywa 2008 – część 2 – punkt 2, tablica 2.1, tablica 2.2, tablica 2.3.

Składowanie kruszywa powinno się odbywać w warunkach zabezpieczających je przed zanieczyszczeniem i zmieszaniem z kruszywem o innym wymiarze lub pochodzeniu. Podłoże składowiska musi być równe, utwardzone i odwodnione. Składowanie wypełniacza powinno się odbywać w silosach wyposażonych w urządzenia do aeracji.

2.4. Środek adhezyjny

W celu poprawy powinowactwa fizykochemicznego lepiszcza asfaltowego i kruszywa, gwarantującego odpowiednią przyczepność (adhezję) lepiszcza do kruszywa i odporność mieszanki mineralno-asfaltowej na działanie wody, należy dobrać i zastosować środek adhezyjny, tak aby dla konkretnej pary kruszywo-lepiszcze wartość przyczepności określona według PN-EN 12697-11, metoda C [34] wynosiła co najmniej 80%.

Składowanie środka adhezyjnego jest dozwolone tylko w oryginalnych opakowaniach producenta.

2.5. Materiały do uszczelnienia połączeń i krawędzi

Do uszczelnienia połączeń technologicznych (tj. złączy podłużnych i poprzecznych z tego samego materiału wykonywanego w różnym czasie oraz spoin stanowiących połączenia różnych materiałów lub połączenie warstwy asfaltowej z urządzeniami obcymi w nawierzchni lub ją ograniczającymi, należy stosować:

- a) materiały termoplastyczne, jak taśmy asfaltowe, pasty itp. według norm lub aprobat technicznych,
- b) emulsję asfaltową według PN-EN 13808 [58] lub inne lepiszcza według norm lub aprobat technicznych

Grubość materiału termoplastycznego do spoiny powinna wynosić:

- nie mniej niż 10 mm przy grubości warstwy technologicznej do 2,5 cm,
- nie mniej niż 15 mm przy grubości warstwy technologicznej większej niż 2,5 cm.

Składowanie materiałów termoplastycznych jest dozwolone tylko w oryginalnych opakowaniach producenta, w warunkach określonych w aprobacie technicznej.

Do uszczelnienia krawędzi należy stosować asfalt drogowy wg PN-EN 12591 [27], asfalt modyfikowany polimerami wg PN-EN 14023 [59] „metodą na gorąco”. Dopuszcza się inne rodzaje lepiszcza wg norm lub aprobat technicznych.

2.6. Materiały do złączenia warstw konstrukcji

Do złączania warstw konstrukcji nawierzchni (warstwa wiążąca z warstwą ścierną) należy stosować kationowe emulsje asfaltowe lub kationowe emulsje modyfikowane polimerami według PN-EN 13808 [58] i WT-3 Emulsje asfaltowe 2009 punkt 5.1 tablica 2 i tablica 3 [66].

Emulsję asfaltową można składać w opakowaniach transportowych lub w stacjonarnych zbiornikach pionowych z nalewaniem od dna. Nie należy nalewać emulsji do opakowań i zbiorników zanieczyszczonych materiałami mineralnymi.

3. SPRZĘT

3.1. Ogólne wymagania dotyczące sprzętu

Ogólne wymagania dotyczące sprzętu podano w ST D-M-00.00.00 „Wymagania ogólne”.

3.2. Sprzęt stosowany do wykonania robót

Przy wykonywaniu robót Wykonawca w zależności od potrzeb, powinien wykazać się możliwością korzystania ze sprzętu dostosowanego do przyjętej metody robót, jak:

- a) wytwórnia (otaczarka) o mieszaniu cyklicznym lub ciągłym, z automatycznym komputerowym sterowaniem produkcji, do wytwarzania mieszanek mineralno-asfaltowych,
- b) układarka gąsienicowa, z elektronicznym sterowaniem równości układanej warstwy,
- c) skrapiarka,
- d) walce stalowe gładkie,
- e) walce ogumione
- f) szczotki mechaniczne i/lub inne urządzenia czyszczące,
- g) samochody samowyladowcze z przykryciem brezentowym lub termosami,
- h) sprzęt drobny.

4. TRANSPORT

4.1. Ogólne wymagania dotyczące transportu

Ogólne wymagania dotyczące transportu podano w ST D-M-00.00.00 „Wymagania ogólne”.

4.2. Transport materiałów

Asfalt i polimeroasfalt należy przewozić w cysternach kolejowych lub samochodach izolowanych i zaopatrzonych w urządzenia umożliwiające pośrednie ogrzewanie oraz w zawory spustowe.

Kruszywa można przewozić dowolnymi środkami transportu, w warunkach zabezpieczających je przed zanieczyszczeniem, zmieszaniem z innymi materiałami i nadmiernym zawilgoceniem.

Wypełniacz należy przewozić w sposób chroniący go przed zawilgoceniem, zbrzyleniem i zanieczyszczeniem. Wypełniacz luzem powinien być przewożony w odpowiednich cysternach przystosowanych do przewozu materiałów sypkich, umożliwiających rozładunek pneumatyczny.

Emulsja asfaltowa może być transportowana w zamkniętych cysternach, autocysternach, beczkach i innych opakowaniach pod warunkiem, że nie będą korodowały pod wpływem emulsji i nie będą powodowały jej rozpadu. Cysterny powinny być wyposażone w przegrody. Nie należy używać do transportu opakowań z metali lekkich (może zachodzić wydzielanie wodoru i groźba wybuchu przy emulsjach o $\text{pH} \leq 4$).

Mieszanek mineralno-asfaltową należy dowozić na budowę pojazdami samowyladowczymi w zależności od postępu robót. Podczas transportu i postoju przed wbudowaniem mieszanka powinna być zabezpieczona przed ostygnięciem i dopływem powietrza (przez przykrycie, pojemniki termoizolacyjne lub ogrzewane itp.). Warunki i czas transportu mieszanki, od produkcji do wbudowania, powinna zapewniać utrzymanie temperatury w wymaganym przedziale. Powierzchnie pojemników używanych do transportu mieszanki powinny być czyste, a do zwilżania tych powierzchni można używać tylko środki antyadhezyjne niewpływające szkodliwie na mieszankę.

5. WYKONANIE ROBÓT

5.1. Ogólne zasady wykonania robót

Ogólne zasady wykonania robót podano w ST D-M-00.00.00 „Wymagania ogólne” [1].

5.2. Projektowanie mieszanki mineralno-asfaltowej

Przed przystąpieniem do robót Wykonawca dostarczy Inżynierowi do akceptacji projekt składu mieszanki mineralno-asfaltowej (AC16W).

Uziarnienie mieszanki mineralnej oraz minimalna zawartość lepiszcza podane są w tablicach 5 i 6

Wymagane właściwości mieszanki mineralno-asfaltowej podane są w tablicach

7, 8, 9 - projektowanie empirycznie i tablicach 10,11 - projektowanie funkcjonalne.

Tablica 5. Uziarnienie mieszanki mineralnej oraz zawartość lepiszcza do betonu asfaltowego do warstwy wiążącej (projektowanie empiryczne) [65]

Właściwość	Przesiew, [% (m/m)]							
	AC11W KR1-KR2		AC16W KR1-KR2		AC16W KR3-KR6		AC22W KR3-KR6	
Wymiar sита #, [mm]	od	do	od	do	od	do	od	do
31,5	-	-	-	-	-	-	100	-
22,4	-	-	100	-	100	-	90	100
16	100	-	90	100	90	100	65	80
11,2	90	100	65	80	65	80	-	-
8	60	80	-	-	-	-	-	-
2	30	50	25	40	25	30	25	33
0,125	5	18	5	15	5	10	5	10
0,063	3,0	8,0	3,0	8,0	3,0	7,0	3,0	7,0
Zawartość lepiszcza, minimum ¹⁾	B _{min4,6}		B _{min4,4}		B _{min4,4}		B _{min4,2}	
¹⁾ Minimalna zawartość lepiszcza jest określona przy założonej gęstości mieszanki mineralnej 2,650 Mg/m ³ . Jeżeli stosowana mieszanka mineralna ma inną gęstość (ρ_d), to do wyznaczenia minimalnej zawartości lepiszcza podaną wartość należy pomnożyć przez współczynnik α według równania: $\alpha = \frac{2,650}{\rho_d}$								

Tablica 6. Uziarnienie mieszanki mineralnej oraz zawartość lepiszcza do betonu asfaltowego do warstwy wiążącej (projektowanie funkcjonalne) [65]

Właściwość	Przesiew, [% (m/m)]			
	AC16W KR3-KR6		AC22W KR3-KR6	
Wymiar sита #, [mm]	od	do	od	do
31,5	-	-	100	-
22,4	100	-	90	100
16	90	100	-	-
2	10	50	10	50
0,063	2,0	12,0	2	11,0
Zawartość lepiszcza, minimum ¹⁾	B _{min3,0}		B _{min3,0}	
¹⁾ Minimalna zawartość lepiszcza jest określona przy założonej gęstości mieszanki mineralnej 2,650 Mg/m ³ . Jeżeli stosowana mieszanka mineralna ma inną gęstość (ρ_d), to do wyznaczenia minimalnej zawartości lepiszcza podaną wartość należy pomnożyć przez współczynnik α według równania: $\alpha = \frac{2,650}{\rho_d}$				

Tablica 7. Wymagane właściwości mieszanki mineralno-asfaltowej do warstwy wiążącej, KR1 ÷ KR2 (projektowanie empiryczne) [65]

Właściwość	Warunki zagęszczania wg PN-EN 13108-20 [48]	Metoda i warunki badania	AC11W	AC16W
Zawartość wolnych przestrzeni	C.1.2, ubijanie, 2×50 uderzeń	PN-EN 12697-8 [33], p. 4	V _{min3,0} V _{max6,0}	V _{min3,0} V _{max6,0}
Wolne przestrzenie wypełnione lepiszczem	C.1.2, ubijanie, 2×50 uderzeń	PN-EN 12697-8 [33], p. 5	VFB _{min65} VFB _{min80}	VFB _{min60} VFB _{min80}
Zawartość wolnych przestrzeni w mieszance mineralnej	C.1.2, ubijanie, 2×50 uderzeń	PN-EN 12697-8 [33], p. 5	VMA _{min16}	VMA _{min16}
Odporność na działanie wody	C.1.1, ubijanie, 2×25 uderzeń	PN-EN 12697-12 [35], przechowywanie w 40°C z jednym cyklem zamrażania, badanie w 15°C	ITSR ₈₀	ITSR ₈₀

Tablica 8. Wymagane właściwości mieszanki mineralno-asfaltowej do warstwy wiążącej, przy ruchu KR3 ÷ KR4 (projektowanie empiryczne) [65]

Właściwość	Warunki zagęszczania wg PN-EN 13108-20 [48]	Metoda i warunki badania	AC16W	AC22W
Zawartość wolnych	C.1.3, ubijanie,	PN-EN 12697-8 [33], p. 4	V _{min4,0}	V _{min4,0}

przestrzeni	2×75 uderzeń		$V_{\max7,0}$	$V_{\max7,0}$
Odporność na deformacje trwałe	C.1.20, wałowanie, $P_{98}-P_{100}$	PN-EN 12697-22, metoda B w powietrzu, PN-EN 13108-20, D.1.6, 60°C, 10 000 cykli [38]	$WTS_{AIR0,3}$ $PRD_{AIR5,0}$	$WTS_{AIR0,3}$ $PRD_{AIR5,0}$
Odporność na działanie wody	C.1.1, ubijanie, 2×25 uderzeń	PN-EN 12697-12 [35], przechowywanie w 40°C z jednym cyklem zamrażania, badanie w 15°C	ITS_{80}	ITS_{80}

Tablica 9. Wymagane właściwości mieszanki mineralno-asfaltowej do warstwy wiążącej, przy ruchu KR5 ÷ KR6 (projektowanie empiryczne) [65]

Właściwość	Warunki zagęszczania wg PN-EN 13108-20 [48]	Metoda i warunki badania	AC16P	AC22P
Zawartość wolnych przestrzeni	C.1.3, ubijanie, 2×75 uderzeń	PN-EN 12697-8 [33], p. 4	$V_{\min4,0}$ $V_{\max7,0}$	$V_{\min4,0}$ $V_{\max7,0}$
Odporność na deformacje trwałe	C.1.20, wałowanie, $P_{98}-P_{100}$	PN-EN 12697-22, metoda B w powietrzu, PN-EN 13108-20, D.1.6, 60°C, 10 000 cykli [38]	$WTS_{AIR0,1}$ $PRD_{AIR3,0}$	$WTS_{AIR0,1}$ $PRD_{AIR3,0}$
Odporność na działanie wody	C.1.1, ubijanie, 2×25 uderzeń	PN-EN 12697-12 [35], przechowywanie w 40°C z jednym cyklem zamrażania, badanie w 15°C	ITS_{80}	ITS_{80}

Tablica 10. Wymagane właściwości mieszanki mineralno-asfaltowej do warstwy wiążącej, przy ruchu KR3 ÷ KR4 (projektowanie funkcjonalne) [65]

Właściwość	Warunki zagęszczania wg PN-EN 13108-20 [48]	Metoda i warunki badania	AC16P	AC22P
Zawartość wolnych przestrzeni	C.1.3, ubijanie, 2×75 uderzeń	PN-EN 12697-8 [33], p. 4	$V_{\min3,0}$ $V_{\max7,0}$	$V_{\min3,0}$ $V_{\max7,0}$
Odporność na deformacje trwałe	C.1.20, wałowanie, $P_{98}-P_{100}$	PN-EN 12697-22, metoda B w powietrzu, PN-EN 13108-20, D.1.6, 60°C, 10 000 cykli [38]	$WTS_{AIR0,3}$ $PRD_{AIR5,0}$	$WTS_{AIR0,3}$ $PRD_{AIR5,0}$
Odporność na działanie wody	C.1.1, ubijanie, 2×25 uderzeń	PN-EN 12697-12 [35], przechowywanie w 40°C z jednym cyklem zamrażania, badanie w 15°C	ITS_{80}	ITS_{80}
Sztywność	C.1.20, wałowanie, $P_{98}-P_{100}$	PN-EN 12697-26, 4PB-PR, temp. 10°C, częstość 10Hz	$S_{\min9000}$	$S_{\min9000}$
Odporność na zmęczenie, kate-goria nie niższa niż	C.1.20, wałowanie, $P_{98}-P_{100}$	PN-EN 12697-26, 4PB-PR, temp. 10°C, częstość 10Hz	ϵ_{6-115}	ϵ_{6-115}

Tablica 11. Wymagane właściwości mieszanki mineralno-asfaltowej do warstwy wiążącej, przy ruchu KR5 ÷ KR6 (projektowanie funkcjonalne) [65]

Właściwość	Warunki zagęszczania wg PN-EN 13108-20 [48]	Metoda i warunki badania	AC16P	AC22P
Zawartość wolnych przestrzeni	C.1.3, ubijanie, 2×75 uderzeń	PN-EN 12697-8 [33], p. 4	$V_{\min4,0}$ $V_{\max7,0}$	$V_{\min4,0}$ $V_{\max7,0}$
Odporność na deformacje trwałe	C.1.20, wałowanie, $P_{98}-P_{100}$	PN-EN 12697-22, metoda B w powietrzu, PN-EN 13108-20, D.1.6, 60°C, 10 000 cykli [38]	$WTS_{AIR0,1}$ $PRD_{AIR3,0}$	$WTS_{AIR0,1}$ $PRD_{AIR3,0}$
Odporność na działanie wody	C.1.1, ubijanie, 2×25 uderzeń	PN-EN 12697-12 [35], przechowywanie w 40°C z jednym cyklem zamrażania, badanie w 15°C	ITS_{80}	ITS_{80}
Sztywność	C.1.20, wałowanie, $P_{98}-P_{100}$	PN-EN 12697-26, 4PB-PR, temp. 10°C, częstość 10Hz	$S_{\min11000}$	$S_{\min11000}$
Odporność na zmęczenie, kate-goria nie niższa niż	C.1.20, wałowanie, $P_{98}-P_{100}$	PN-EN 12697-26, 4PB-PR, temp. 10°C, częstość 10Hz	ϵ_{6-115}	ϵ_{6-115}

5.3. Wytwarzanie mieszanki mineralno-asfaltowej

Mieszankę mineralno-asfaltową należy wytwarzać na gorąco w otaczarce (zespołe maszyn i urządzeń dozowania, podgrzewania i mieszania składników oraz przechowywania gotowej mieszanki).

SPECYFIKACJE TECHNICZNE D 05.00.00. Nawierzchnie

Dozowanie składników mieszanki mineralno-asfaltowej w otaczarkach, w tym także wstępne, powinno być zautomatyzowane i zgodne z receptą roboczą, a urządzenia do dozowania składników oraz pomiaru temperatury powinny być okresowo sprawdzane. Kruszywo o różnym uziarnieniu lub pochodzeniu należy dodawać odmierzone oddzielnie.

Lepiszczce asfaltowe należy przechowywać w zbiorniku z pośrednim systemem ogrzewania, z układem termostatowania zapewniającym utrzymanie żądanej temperatury z dokładnością $\pm 5^{\circ}\text{C}$. Temperatura lepiszcza asfaltowego w zbiorniku magazynowym (roboczym) nie może przekraczać 180°C dla asfaltu drogowego 50/70 i polimeroasfaltu drogowego PMB25/55-60 oraz 190°C dla asfaltu drogowego 35/50.

Kruszywo powinno być wysuszone i podgrzane tak, aby mieszanka mineralna uzyskała temperaturę właściwą do otoczenia lepiszczem asfaltowym. Temperatura mieszanki mineralnej nie powinna być wyższa o więcej niż 30°C od najwyższej temperatury mieszanki mineralno-asfaltowej podanej w tablicy 12. W tej tablicy najniższa temperatura dotyczy mieszanki mineralno-asfaltowej dostarczonej na miejsce wbudowania, a najwyższa temperatura dotyczy mieszanki mineralno-asfaltowej bezpośrednio po wytworzeniu w wytwórni.

Tablica 12. Najwyższa i najniższa temperatura mieszanki AC [65]

Lepiszczce asfaltowe	Temperatura mieszanki [$^{\circ}\text{C}$]
Asfalt 35/50	od 155 do 195
Asfalt 50/70	od 140 do 180
PMB 25/55-60	od 140 do 180

Sposób i czas mieszania składników mieszanki mineralno-asfaltowej powinny zapewnić równomierne otoczenie kruszywa lepiszczem asfaltowym.

Dopuszcza się dostawy mieszanek mineralno-asfaltowych z kilku wytwórni, pod warunkiem skoordynowania między sobą deklarowanych przydatności mieszanek (m.in.: typ, rodzaj składników, właściwości objętościowe) z zachowaniem braku różnic w ich właściwościach.

5.4. Przygotowanie podłoża

Podłoże (podbudowa lub stara warstwa ścieralna) pod warstwę wiążącą lub wyrównawczą z betonu asfaltowego powinno być na całej powierzchni:

- ustabilizowane i nośne,
- czyste, bez zanieczyszczenia lub pozostałości luźnego kruszywa,
- wyprofilowane, równe i bez kolein.

W wypadku podłoża z nowo wykonanej warstwy asfaltowej, do oceny nierówności należy przyjąć dane z pomiaru równości tej warstwy, zgodnie z WT-2 Nawierzchnie asfaltowe 2008 - punkt 8.7.2 [65]. Wymagana równość podłużna jest określona w rozporządzeniu dotyczącym warunków technicznych, jakim powinny odpowiadać drogi publiczne [67]. W wypadku podłoża z warstwy starej nawierzchni, nierówności nie powinny przekraczać wartości podanych w tablicy 13.

Tablica 13. Maksymalne nierówności podłoża z warstwy starej nawierzchni pod warstwy asfaltowe (pomiar łatą 4-metrową lub równoważną metodą) [65]

Klasa drogi	Element nawierzchni	Maksymalna nierówność podłoża pod warstwę wiążącą [mm]
A, S,	Pasy: ruchu, awaryjne, dodatkowe, włączenia i wyłączania	9
GP	Jezdnie łącznic, jezdnie MOP, utwardzone pobocza	10
G	Pasy: ruchu, dodatkowe, włączenia i wyłączania, postojowe, jezdnie łącznic, utwardzone pobocza	10
Z, L, D	Pasy ruchu	12

Jeżeli nierówności są większe niż dopuszczalne, to należy wyrównać podłoże.

Rzędne wysokościowe podłoża oraz urządzeń usytuowanych w nawierzchni lub ją ograniczających powinny być zgodne z dokumentacją projektową. Z podłoża powinien być zapewniony odpływ wody.

Oznakowanie poziome na warstwie podłoża należy usunąć. Dopuszcza się pozostawienie oznakowania poziomego z materiałów termoplastycznych przy spełnieniu warunku szczepności warstw wg punktu 5.7.

Nierówności podłoża (w tym powierzchnię istniejącej warstwy ścieralnej) należy wyrównać poprzez frezowanie lub wykonanie warstwy wyrównawczej.

Wykonane w podłożu łaty z materiału o mniejszej sztywności (np. łaty z asfaltu lanego w betonie asfaltowym) należy usunąć, a powstałe w ten sposób ubytki wypełnić materiałem o właściwościach zbliżonych do materiału podstawowego (np. wypełnić betonem asfaltowym).

W celu polepszenia połączenia między warstwami technologicznymi nawierzchni powierzchnia podłoża powinna być w ocenie wizualnej chropowata.

Jeżeli podłoże jest nieodpowiednie, to należy ustalić, jakie specjalne środki należy podjąć przed wykonaniem warstwy asfaltowej.

Szerokie szczeliny w podłożu należy wypełnić odpowiednim materiałem, np. zalewami drogowymi według PN-EN 14188-1 [60] lub PN-EN 14188-2 [61] albo innymi materiałami według norm lub aprobat technicznych.

Na podłożu wykazującym zniszczenia w postaci siatki spękań zmęczeniowych lub spękań poprzecznych zaleca się stosowanie membrany przeciwspękaniowej, np. mieszanki mineralno-asfaltowej, warstwy SAMI lub z geosyntetyków według norm lub aprobat technicznych.

5.5. Próba technologiczna

Wykonawca przed przystąpieniem do produkcji mieszanki jest zobowiązany do przeprowadzenia w obecności Inżyniera próby technologicznej, która ma na celu sprawdzenie zgodności właściwości wyprodukowanej mieszanki z receptą. W tym celu należy zaprogramować

otaczarkę zgodnie z receptą roboczą i w cyklu automatycznym produkować mieszankę. Do badań należy pobrać mieszankę wyprodukowaną po ustabilizowaniu się pracy otaczarki.

Nie dopuszcza się oceniania dokładności pracy otaczarki oraz prawidłowości składu mieszanki mineralnej na podstawie tzw. suchego zarobu, z uwagi na możliwą segregację kruszywa.

Mieszankę wyprodukowaną po ustabilizowaniu się pracy otaczarki należy zgromadzić w silosie lub załadować na samochód. Próbkę do badań należy pobierać ze skrzyni samochodu zgodnie z metodą określoną w PN-EN 12697-27 [39].

Na podstawie uzyskanych wyników Inżynier podejmuje decyzję o wykonaniu odcinka próbnego.

5.6. Odcinek próbny

Przed przystąpieniem do wykonania warstwy wiążącej z betonu asfaltowego Wykonawca wykona odcinek próbny celem uściślenia organizacji wytwarzania i układania oraz ustalenia warunków zagęszczenia.

Odcinek próbny powinien być zlokalizowany w miejscu uzgodnionym z Inżynierem. Powierzchnia odcinka próbnego powinna wynosić co najmniej 500 m², a długość co najmniej 50 m. Na odcinku próbnym Wykonawca powinien użyć takich materiałów oraz sprzętu jakie zamierza stosować do wykonania warstwy.

Wykonawca może przystąpić do realizacji robót po zaakceptowaniu przez Inżyniera technologii wbudowania i zagęszczenia oraz wyników z odcinka próbnego.

5.7. Połączenie międzywarstwowe

Uzyskanie wymaganej trwałości nawierzchni jest uzależnione od zapewnienia połączenia między warstwami i ich współpracy w przenoszeniu obciążenia nawierzchni ruchem.

Podłoże powinno być skropione lepiszczem. Ma to na celu zwiększenie połączenia między warstwami konstrukcyjnymi oraz zabezpieczenie przed wnikaniem i zaleganiem wody między warstwami.

Skropienie lepiszczem podłoża (np. podbudowa asfaltowa), przed ułożeniem warstwy wiążącej z betonu asfaltowego powinno być wykonane w ilości podanej w przeliczeniu na pozostałe lepiszcze, tj. 0,3 ÷ 0,5 kg/m², przy czym:

- zaleca się stosować emulsję modyfikowaną polimerem,
- ilość emulsji należy dobrać z uwzględnieniem stanu podłoża oraz porowatości mieszanki; jeśli mieszanka ma większą zawartość wolnych przestrzeni, to należy użyć większą ilość lepiszcza do skropienia, które po ułożeniu warstwy ścieralnej uszczelni ją.

Skrapianie podłoża należy wykonywać równomiernie stosując rampy do skrapiania, np. skrapiarki do lepiszczy asfaltowych.

Dopuszcza się skrapianie ręczne lancą w miejscach trudno dostępnych (np. ścieki uliczne) oraz przy urządzeniach usytuowanych w nawierzchni lub ją ograniczających. W razie potrzeby urządzenia te należy zabezpieczyć przed zabrudzeniem. Skropione podłoże należy wyłączyć z ruchu publicznego przez zmianę organizacji ruchu.

W wypadku stosowania emulsji asfaltowej podłoże powinno być skropione 0,5 h przed układaniem warstwy asfaltowej w celu odparowania wody.

Czas ten nie dotyczy skrapiania rampą zamontowaną na rozkładarce.

5.8. Wbudowanie mieszanki mineralno-asfaltowej

Mieszankę mineralno-asfaltową można wbudowywać na podłożu przygotowanym zgodnie z zapisami w punktach 5.4 i 5.7.

Transport mieszanki mineralno-asfaltowej asfaltowej powinien być zgodny z zaleceniami podanymi w punkcie 4.2.

Mieszankę mineralno-asfaltową należy wbudowywać w odpowiednich warunkach atmosferycznych.

Temperatura otoczenia w ciągu doby nie powinna być niższa od temperatury podanej w tabelicy 14. Temperatura otoczenia może być niższa w wypadku stosowania ogrzewania podłoża. Nie dopuszcza się układania mieszanki mineralno-asfaltowej asfaltowej podczas silnego wiatru ($V > 16$ m/s).

W wypadku stosowania mieszanek mineralno-asfaltowych z dodatkiem obniżającym temperaturę mieszania i wbudowania należy indywidualnie określić wymagane warunki otoczenia.

Tablica 14. Minimalna temperatura otoczenia podczas wykonywania warstwy wiążącej z betonu asfaltowego

Rodzaj robót	Minimalna temperatura otoczenia [°C]	
	przed przystąpieniem do robót	w czasie robót
Warstwa wiążąca	0	+2

Właściwości wykonanej warstwy powinny spełniać warunki podane w tabelicy 15.

Tablica 15. Właściwości warstwy AC [65]

Typ i wymiar mieszanki	Projektowana grubość warstwy technologicznej [cm]	Wskaźnik zagęszczenia [%]	Zawartość wolnych przestrzeni w warstwie [% (v/v)]
AC11W, KR1+KR2 ^{E)}	4,0 ÷ 10,0	≥ 98	3,0 ÷ 6,0
AC16W, KR1+KR2 ^{E)}	5,0 ÷ 10,0	≥ 98	3,0 ÷ 6,0
AC16P, KR3+KR6 ^{E)}	5,0 ÷ 10,0	≥ 98	4,0 ÷ 7,0
AC22P, KR3+KR6 ^{E)}	7,0 ÷ 10,0	≥ 98	4,0 ÷ 7,0
AC16P, KR3+KR4 ^{F)}	5,0 ÷ 10,0	≥ 98	3,0 ÷ 7,0
AC22P, KR3+KR4 ^{F)}	7,0 ÷ 10,0	≥ 98	3,0 ÷ 7,0
AC16P, KR5+KR6 ^{F)}	5,0 ÷ 10,0	≥ 98	4,0 ÷ 7,0
AC22P, KR5+KR6 ^{F)}	7,0 ÷ 10,0	≥ 98	4,0 ÷ 7,0

^{E)} projektowanie empiryczne,

^{F)} projektowanie funkcjonalne

Mieszanka mineralno-asfaltowa powinna być wbudowywana rozkładarką wyposażoną w układ automatycznego sterowania grubości warstwy i utrzymywania niwelety zgodnie z dokumentacją projektową. W miejscach niedostępnych dla sprzętu dopuszcza się wbudowywanie ręczne.

Grubość wykonywanej warstwy powinna być sprawdzana co 25 m, w co najmniej trzech miejscach (w osi i przy brzegach warstwy).

Warstwy wałowane powinny być równomiernie zagęszczone ciężkimi walcami drogowymi. Do warstw z betonu asfaltowego należy stosować walce drogowe stalowe gładkie z możliwością wibracji, oscylacji lub walce gumione.

5.9. Połączenia technologiczne

Połączenia technologiczne należy wykonać zgodnie z WT-2 Nawierzchnie asfaltowe 2008 punkt 8.6 [65].

6. KONTROLA JAKOŚCI ROBÓT

6.1. Ogólne zasady kontroli jakości robót

Ogólne zasady kontroli jakości robót podano w ST D-M-00.00.00 „Wymagania ogólne” [1].

6.2. Badania przed przystąpieniem do robót

Przed przystąpieniem do robót Wykonawca powinien:

- 1) uzyskać wymagane dokumenty, dopuszczające wyroby budowlane do obrotu i powszechnego stosowania (np. stwierdzenie o oznakowaniu materiału znakiem CE lub znakiem budowlanym B, certyfikat zgodności, deklarację zgodności, aprobatę techniczną, ew. badania materiałów wykonane przez dostawców itp.),
- 2) ew. wykonać własne badania właściwości materiałów przeznaczonych do wykonania robót, określone przez Inżyniera.
Wszystkie dokumenty oraz wyniki badań Wykonawca przedstawia Inżynierowi do akceptacji.

6.3. Badania w czasie robót

6.3.1. Uwagi ogólne

Badania dzielą się na:

- badania wykonawcy (w ramach własnego nadzoru),
- badania kontrolne (w ramach nadzoru zleciendawcy – Inżyniera).

6.3.2. Badania Wykonawcy

Badania Wykonawcy są wykonywane przez Wykonawcę lub jego zleceniobiorców celem sprawdzenia, czy jakość materiałów budowlanych (mieszanek mineralno-asfaltowych i ich składników, lepiszczy i materiałów do uszczelnień itp.) oraz gotowej warstwy (wbudowane warstwy asfaltowe, połączenia itp.) spełniają wymagania określone w kontrakcie.

Wykonawca powinien wykonywać te badania podczas realizacji kontraktu, z niezbędną starannością i w wymaganym zakresie. Wyniki należy zapisywać w protokołach. W razie stwierdzenia uchybień w stosunku do wymagań kontraktu, ich przyczyny należy niezwłocznie usunąć.

Wyniki badań Wykonawcy należy przekazywać Inżynierowi na jego żądanie. Inżynier może zdecydować o dokonaniu odbioru na podstawie badań Wykonawcy. W razie zastrzeżeń Inżynier może przeprowadzić badania kontrolne według pktu 6.3.3.

Zakres badań Wykonawcy związany z wykonywaniem nawierzchni:

- pomiar temperatury powietrza,
- pomiar temperatury mieszanki mineralno-asfaltowej podczas wykonywania nawierzchni (wg PN-EN 12697-13 [36]),
- ocena wizualna mieszanki mineralno-asfaltowej,
- wykaz ilości materiałów lub grubości wykonanej warstwy,
- pomiar spadku poprzecznego warstwy asfaltowej,
- pomiar równości warstwy asfaltowej (wg pktu 6.4.2.5),
- pomiar parametrów geometrycznych poboczny,
- ocena wizualna jednorodności powierzchni warstwy,
- ocena wizualna jakości wykonania połączeń technologicznych.

6.3.3. Badania kontrolne

Badania kontrolne są badaniami Inżyniera, których celem jest sprawdzenie, czy jakość materiałów budowlanych (mieszanek mineralno-asfaltowych i ich składników, lepiszczy i materiałów do uszczelnień itp.) oraz gotowej warstwy (wbudowane warstwy asfaltowe, połączenia itp.) spełniają wymagania określone w kontrakcie. Wyniki tych badań są podstawą odbioru. Pobieraniem próbek i wykonaniem badań na miejscu budowy zajmuje się Inżynier w obecności Wykonawcy. Badania odbywają się również wtedy, gdy Wykonawca zostanie w porę powiadomiony o ich terminie, jednak nie będzie przy nich obecny.

Rodzaj badań kontrolnych mieszanki mineralno-asfaltowej i wykonanej z niej warstwy podano w tablicy 16.

Tablica 16. Rodzaj badań kontrolnych [65]

Lp.	Rodzaj badań
1	Mieszanka mineralno-asfaltowa ^{a), b)}
1.1	Uziarnienie
1.2	Zawartość lepiszcza
1.3	Temperatura mięknięcia lepiszcza odzyskanego
1.4	Gęstość i zawartość wolnych przestrzeni próbki
2	Warstwa asfaltowa
2.1	Wskaźnik zagęszczenia ^{a)}
2.2	Spadki poprzeczne
2.3	Równość
2.4	Grubość lub ilość materiału
2.5	Zawartość wolnych przestrzeni ^{a)}

2.6	Właściwości przeciwpoślizgowe
^{a)} do każdej warstwy i na każde rozpoczęte 6 000 m ² nawierzchni jedna próbka; w razie potrzeby liczba próbek może zostać zwiększona (np. nawierzchnie dróg w terenie zabudowy)	
^{b)} w razie potrzeby specjalne kruszywa i dodatki	

6.3.4. Badania kontrolne dodatkowe

W wypadku uznania, że jeden z wyników badań kontrolnych nie jest reprezentatywny dla ocenianego odcinka budowy, Wykonawca ma prawo żądać przeprowadzenia badań kontrolnych dodatkowych.

Inżynier i Wykonawca decydują wspólnie o miejscach pobierania próbek i wyznaczeniu odcinków częściowych ocenianego odcinka budowy. Jeżeli odcinek częściowy przyporządkowany do badań kontrolnych nie może być jednoznacznie i zgodnie wyznaczony, to odcinek ten nie powinien być mniejszy niż 20% ocenianego odcinka budowy.

Do odbioru uwzględniane są wyniki badań kontrolnych i badań kontrolnych dodatkowych do wyznaczonych odcinków częściowych.

Koszty badań kontrolnych dodatkowych zażądanych przez Wykonawcę ponosi Wykonawca.

6.3.5. Badania arbitrażowe

Badania arbitrażowe są powtórzeniem badań kontrolnych, co do których istnieją uzasadnione wątpliwości ze strony Inżyniera lub Wykonawcy (np. na podstawie własnych badań).

Badania arbitrażowe wykonuje na wniosek strony kontraktu niezależne laboratorium, które nie wykonywało badań kontrolnych.

Koszty badań arbitrażowych wraz ze wszystkimi kosztami ubocznymi ponosi strona, na której niekorzyść przemawia wynik badania.

Wniosek o przeprowadzenie badań arbitrażowych dotyczących zawartości wolnych przestrzeni lub wskaźnika zagęszczenia należy złożyć w ciągu 2 miesięcy od wpływu reklamacji ze strony Zamawiającego.

6.4. Właściwości warstwy i nawierzchni oraz dopuszczalne odchyłki

6.4.1. Mieszanka mineralno-asfaltowa

Dopuszczalne wartości odchyłek i tolerancje zawarte są w WT-2 Nawierzchnie asfaltowe 2008 punkt 8.8 [65].

Na etapie oceny jakości wbudowanej mieszanki mineralno-asfaltowej podaje się wartości dopuszczalne i tolerancje, w których uwzględnia się rozrzut występujący przy pobieraniu próbek, dokładność metod badań oraz odstępstwa uwarunkowane metodą pracy.

Właściwości materiałów należy oceniać na podstawie badań pobranych próbek mieszanki mineralno-asfaltowej przed wbudowaniem (wbudowanie oznacza wykonanie warstwy asfaltowej). Wyjątkowo dopuszcza się badania próbek pobranych z wykonanej warstwy asfaltowej.

6.4.2. Warstwa asfaltowa

6.4.2.1. Grubość warstwy oraz ilość materiału

Grubość wykonanej warstwy oznaczana według PN-EN 12697-36 [40] oraz ilość wbudowanego materiału na określonej powierzchni (dotyczy przede wszystkim cienkich warstw) mogą odbiegać od projektu o wartości podane w tabelicy 17.

W wypadku określania ilości materiału na powierzchnię i średniej wartości grubości warstwy z reguły należy przyjąć za podstawę cały odcinek budowy. Inżynier ma prawo sprawdzać odcinki częściowe. Odcinek częściowy powinien zawierać co najmniej jedną dzienną działkę roboczą. Do odcinka częściowego obowiązują te same wymagania jak do odcinka budowy.

Za grubość warstwy lub warstw przyjmuje się średnią arytmetyczną wszystkich pojedynczych oznaczeń grubości warstwy na całym odcinku budowy lub odcinku częściowym.

Tabela 17. Dopuszczalne odchyłki grubości warstwy oraz ilości materiału na określonej powierzchni, [%] [65]

Warunki oceny	Warstwa asfaltowa AC ^{a)}
A – Średnia z wielu oznaczeń grubości oraz ilości	
1. – duży odcinek budowy, powierzchnia większa niż 6000 m ² lub – droga ograniczona krawężnikami, powierzchnia większa niż 1000 m ² lub	≤ 10
2. – mały odcinek budowy	≤ 15
B – Pojedyncze oznaczenie grubości	≤ 15
^{a)} w wypadku budowy dwuetapowej, tzn. gdy warstwa ścieralna jest układana z opóźnieniem, wartość z wiersza B odpowiednio obowiązuje; w pierwszym etapie budowy do górnej warstwy nawierzchni obowiązuje wartość 25%, a do łącznej grubości warstw etapu 1 ÷ 15%	

6.4.2.2. Wskaźnik zagęszczenia warstwy

Zagęszczenie wykonanej warstwy, wyrażone wskaźnikiem zagęszczenia oraz zawartością wolnych przestrzeni, nie może przekroczyć wartości dopuszczalnych podanych w tabelicy 15. Dotyczy to każdego pojedynczego oznaczenia danej właściwości.

Określenie gęstości objętościowej należy wykonywać według PN-EN 12697-6 [32].

6.4.2.3. Zawartość wolnych przestrzeni w nawierzchni

Zawartość wolnych przestrzeni w próbce Marshalla z mieszanki mineralno-asfaltowej lub wyjątkowo powtórnie rozgrzanej próbki pobranej z nawierzchni, nie może wykroczyć poza wartości dopuszczalne podane w p. 5.2 o więcej niż 2,0 % (v/v).

6.4.2.4. Spadki poprzeczne

Spadki poprzeczne nawierzchni należy badać nie rzadziej niż co 20 m oraz w punktach głównych łuków poziomych.

Spadki poprzeczne powinny być zgodne z dokumentacją projektową, z tolerancją ± 0,5%.

6.4.2.5. Równość podłużna i poprzeczna

Do oceny równości podłużnej warstwy wiążącej nawierzchni dróg wszystkich klas technicznych należy stosować metodę z wykorzystaniem łąty 4-metrowej i klina lub metody równoważnej użyciu łąty i klina, mierząc wysokość prześwitu w połowie długości łąty.

Pomiar wykonuje się nie rzadziej niż co 10 m. Wymagana równość podłużna jest określona w rozporządzeniu dotyczącym warunków technicznych, jakim powinny odpowiadać drogi publiczne [67].

Do oceny równości poprzecznej warstwy wiążącej nawierzchni dróg wszystkich klas technicznych należy stosować metodę z wykorzystaniem łaty 4-metrowej i klina lub metody równoważnej użyciu łaty i klina. Pomiar należy wykonywać w kierunku prostopadłym do osi jezdni, na każdym ocenianym pasie ruchu, nie rzadziej niż co 10 m. Wymagana równość poprzeczna jest określona w rozporządzeniu dotyczącym warunków technicznych, jakim powinny odpowiadać drogi publiczne [67].

6.4.2.6. Pozostałe właściwości warstwy asfaltowej

Szerokość warstwy, mierzona 10 razy na 1 km każdej jezdni, nie może się różnić od szerokości projektowanej o więcej niż ± 5 cm.

Rzędne wysokościowe, mierzone co 10 m na prostych i co 10 m na osi podłużnej i krawężniach, powinny być zgodne z dokumentacją projektową z dopuszczalną tolerancją ± 1 cm, przy czym co najmniej 95% wykonanych pomiarów nie może przekraczać przedziału dopuszczalnych odchyłeń.

Ukształtowanie osi w planie, mierzone co 100 m, nie powinno różnić się od dokumentacji projektowej o ± 5 cm.

Złącza podłużne i poprzeczne, sprawdzone wizualnie, powinny być równe i związane, wykonane w linii prostej, równoległe lub prostopadle do osi drogi. Przylegające warstwy powinny być w jednym poziomie.

Wygląd zewnętrzny warstwy, sprawdzony wizualnie, powinien być jednorodny, bez spękań, deformacji, plam i wykruszeń.

7. OBMIAR ROBÓT

7.1. Ogólne zasady obmiaru robót

Ogólne zasady obmiaru robót podano w ST D-M-00.00.00 „Wymagania ogólne” [1].

7.2. Jednostka obmiarowa

Jednostką obmiarową jest m^2 (metr kwadratowy) wykonanej warstwy z betonu asfaltowego (AC).

8. ODBIÓR ROBÓT

Ogólne zasady odbioru robót podano w ST D-M-00.00.00 „Wymagania ogólne” [1].

Roboty uznaje się za wykonane zgodnie z dokumentacją projektową, ST i wymaganiami Inżyniera, jeżeli wszystkie pomiary i badania z zachowaniem tolerancji według pktu 6 dały wyniki pozytywne.

Jeśli warunki umowy przewidują dokonywanie potrąceń, to Zamawiający może w razie niedotrzymania wartości dopuszczalnych dokonać potrąceń według zasad określonych w WT-2 [65].

9. PODSTAWA PŁATNOŚCI

9.1. Ogólne ustalenia dotyczące podstawy płatności

Ogólne ustalenia dotyczące podstawy płatności podano w ST D-M-00.00.00 „Wymagania ogólne” [1].

9.2. Cena jednostki obmiarowej

Cena wykonania 1 m^2 warstwy wiążącej z betonu asfaltowego (AC) obejmuje:

- prace pomiarowe i roboty przygotowawcze,
- oznakowanie robót,
- oczyszczenie i skropienie podłoża,
- dostarczenie materiałów i sprzętu,
- opracowanie recepty laboratoryjnej,
- wykonanie próby technologicznej i odcinka próbnego,
- wyprodukowanie mieszanki betonu asfaltowego i jej transport na miejsce wbudowania,
- posmarowanie lepiszczem lub pokrycie taśmą asfaltową krawędzi urządzeń obcych i krawężników,
- rozłożenie i zagęszczenie mieszanki betonu asfaltowego,
- obcięcie krawędzi i posmarowanie lepiszczem,
- przeprowadzenie pomiarów i badań wymaganych w specyfikacji technicznej,
- odwiezienie sprzętu.

9.3. Sposób rozliczenia robót tymczasowych i prac towarzyszących

Cena wykonania robót określonych niniejszą OS obejmuje:

- roboty tymczasowe, które są potrzebne do wykonania robót podstawowych, ale nie są przekazywane Zamawiającemu i są usuwane po wykonaniu robót podstawowych,
- prace towarzyszące, które są niezbędne do wykonania robót podstawowych, niezaliczane do robót tymczasowych, jak geodezyjne wytyczenie robót itd.

10. PRZEPISY ZWIĄZANE

10.1. Ogólne specyfikacje techniczne (ST)

1. D-M-00.00.00 Wymagania ogólne

10.2. Normy

(Zestawienie zawiera dodatkowo normy PN-EN związane z badaniami materiałów występujących w niniejszej ST)

2. PN-EN 196-21 Metody badania cementu – Oznaczanie zawartości chlorków, dwutlenku węgla i alkaliów w cemencie
3. PN-EN 459-2 Wapno budowlane – Część 2: Metody badań
4. PN-EN 932-3 Badania podstawowych właściwości kruszyw – Procedura i terminologia uproszczonego opisu

		petrograficznego
5.	PN-EN 933-1	Badania geometrycznych właściwości kruszyw – Oznaczanie składu ziarnowego – Metoda przesiewania
6.	PN-EN 933-3	Badania geometrycznych właściwości kruszyw – Oznaczanie kształtu ziaren za pomocą wskaźnika płaskości
7.	PN-EN 933-4	Badania geometrycznych właściwości kruszyw – Część 4: Oznaczanie kształtu ziaren – Wskaźnik kształtu
8.	PN-EN 933-5	Badania geometrycznych właściwości kruszyw – Oznaczanie procentowej zawartości ziaren o powierzchniach powstałych w wyniku przekruszenia lub łamania kruszyw grubych
9.	PN-EN 933-6	Badania geometrycznych właściwości kruszyw – Część 6: Ocena właściwości powierzchni – Wskaźnik przepływu kruszywa
10.	PN-EN 933-9	Badania geometrycznych właściwości kruszyw – Ocena zawartości drobnych cząstek – Badania błękitem metylenowym
11.	PN-EN 933-10	Badania geometrycznych właściwości kruszyw – Część 10: Ocena zawartości drobnych cząstek – Uziarnienie wypełniaczy (przesiewanie w strumieniu powietrza)
12.	PN-EN 1097-2	Badania mechanicznych i fizycznych właściwości kruszyw – Metody oznaczania odporności na rozdrabnianie
13.	PN-EN 1097-3	Badania mechanicznych i fizycznych właściwości kruszyw – Oznaczanie gęstości nasypowej i jamistości
14.	PN-EN 1097-4	Badania mechanicznych i fizycznych właściwości kruszyw – Część 4: Oznaczanie pustych przestrzeni suchego, zagęszczonego wypełniacza
15.	PN-EN 1097-5	Badania mechanicznych i fizycznych właściwości kruszyw – Część 5: Oznaczanie zawartości wody przez suszenie w suszarce z wentylacją
16.	PN-EN 1097-6	Badania mechanicznych i fizycznych właściwości kruszyw – Część 6: Oznaczanie gęstości ziaren i nasiąkliwości
17.	PN-EN 1097-7	Badania mechanicznych i fizycznych właściwości kruszyw – Część 7: Oznaczanie gęstości wypełniacza – Metoda piknometryczna
18.	PN-EN 1097-8	Badania mechanicznych i fizycznych właściwości kruszyw – Część 8: Oznaczanie polerowalności kamienia
19.	PN-EN 1367-1	Badania właściwości cieplnych i odporności kruszyw na działanie czynników atmosferycznych – Część 1: Oznaczanie mrozoodporności
20.	PN-EN 1367-3	Badania właściwości cieplnych i odporności kruszyw na działanie czynników atmosferycznych – Część 3: Badanie bazaltowej zgorzeli słonecznej metodą gotowania
21.	PN-EN 1426	Asfalty i produkty asfaltowe – Oznaczanie penetracji igłą
22.	PN-EN 1427	Asfalty i produkty asfaltowe – Oznaczanie temperatury mięknięcia – Metoda Pierścienia i Kula
23.	PN-EN 1428	Asfalty i lepiszcza asfaltowe – Oznaczanie zawartości wody w emulsjach asfaltowych – Metoda destylacji azeotropowej
24.	PN-EN 1429	Asfalty i lepiszcza asfaltowe – Oznaczanie pozostałości na sicie emulsji asfaltowych oraz trwałości podczas magazynowania metodą pozostałości na sicie
25.	PN-EN 1744-1	Badania chemicznych właściwości kruszyw – Analiza chemiczna
26.	PN-EN 1744-4	Badania chemicznych właściwości kruszyw – Część 4: Oznaczanie podatności wypełniaczy do mieszanek mineralno-asfaltowych na działanie wody
27.	PN-EN 12591	Asfalty i produkty asfaltowe – Wymagania dla asfaltów drogowych
28.	PN-EN 12592	Asfalty i produkty asfaltowe – Oznaczanie rozpuszczalności
29.	PN-EN 12593	Asfalty i produkty asfaltowe – Oznaczanie temperatury łamliwości Fraassa
30.	PN-EN 12606-1	Asfalty i produkty asfaltowe – Oznaczanie zawartości parafiny – Część 1: Metoda destylacyjna
31.	PN-EN 12607-1	Asfalty i produkty asfaltowe – Oznaczanie odporności na twardnienie pod wpływem ciepła i powietrza – Część 1: Metoda RTFOT
	i	Jw. Część 3: Metoda RFT
	PN-EN 12607-3	
32.	PN-EN 12697-6	Mieszanki mineralno-asfaltowe – Metody badań mieszanek mineralno-asfaltowych na gorąco – Część 6: Oznaczanie gęstości objętościowej metodą hydrostatyczną
33.	PN-EN 12697-8	Mieszanki mineralno-asfaltowe – Metody badań mieszanek mineralno-asfaltowych na gorąco – Część 8: Oznaczanie zawartości wolnej przestrzeni
34.	PN-EN 12697-11	Mieszanki mineralno-asfaltowe – Metody badań mieszanek mineralno-asfaltowych na gorąco – Część 11: Określenie powiązania pomiędzy kruszywem i asfaltem
35.	PN-EN 12697-12	Mieszanki mineralno-asfaltowe – Metody badań mieszanek mineralno-asfaltowych na gorąco – Część 12: Określanie wrażliwości na wodę
36.	PN-EN 12697-13	Mieszanki mineralno-asfaltowe – Metody badań mieszanek mineralno-asfaltowych na gorąco – Część 13: Pomiar temperatury
37.	PN-EN 12697-18	Mieszanki mineralno-asfaltowe – Metody badań mieszanek mineralno-asfaltowych na gorąco – Część 18: Splywanie lepiszcza
38.	PN-EN 12697-22	Mieszanki mineralno-asfaltowe – Metody badań mieszanek mineralno-asfaltowych na gorąco – Część 22: Koleinowanie
39.	PN-EN 12697-27	Mieszanki mineralno-asfaltowe – Metody badań mieszanek mineralno-asfaltowych na gorąco – Część 27: Pobieranie próbek
40.	PN-EN 12697-36	Mieszanki mineralno-asfaltowe – Metody badań mieszanek mineralno-asfaltowych na gorąco – Część 36: Oznaczanie grubości nawierzchni asfaltowych
41.	PN-EN 12846	Asfalty i lepiszcza asfaltowe – Oznaczanie czasu wypływu emulsji asfaltowych lepkościomierzem wypływowym
42.	PN-EN 12847	Asfalty i lepiszcza asfaltowe – Oznaczanie sedymentacji emulsji asfaltowych
43.	PN-EN 12850	Asfalty i lepiszcza asfaltowe – Oznaczanie wartości pH emulsji asfaltowych
44.	PN-EN 13043	Kruszywa do mieszanek bitumicznych i powierzchniowych utwaleń stosowanych na drogach, lotniskach i innych powierzchniach przeznaczonych do ruchu
45.	PN-EN 13074	Asfalty i lepiszcza asfaltowe – Oznaczanie lepiszczy z emulsji asfaltowych przez odparowanie
46.	PN-EN 13075-1	Asfalty i lepiszcza asfaltowe – Badanie rozpadu – Część 1: Oznaczanie indeksu rozpadu kationowych emulsji asfaltowych, metoda z wypełniaczem mineralnym
47.	PN-EN 13108-1	Mieszanki mineralno-asfaltowe – Wymagania – Część 1: Beton asfaltowy
48.	PN-EN 13108-20	Mieszanki mineralno-asfaltowe – Wymagania – Część 20: Badanie typu

49.	PN-EN 13179-1	Badania kruszyw wypełniających stosowanych do mieszanek bitumicznych – Część 1: Badanie metodą Pierścienia i Kuli
50.	PN-EN 13179-2	Badania kruszyw wypełniających stosowanych do mieszanek bitumicznych – Część 2: Liczba bitumiczna
51.	PN-EN 13398	Asfalty i lepiszcza asfaltowe – Oznaczanie nawrotu sprężystego asfaltów modyfikowanych
52.	PN-EN 13399	Asfalty i lepiszcza asfaltowe – Oznaczanie odporności na magazynowanie modyfikowanych asfaltów
53.	PN-EN 13587	Asfalty i lepiszcza asfaltowe – Oznaczanie ciągliwości lepiszczy asfaltowych metodą pomiaru ciągliwości
54.	PN-EN 13588	Asfalty i lepiszcza asfaltowe – Oznaczanie kohezji lepiszczy asfaltowych metodą testu wahadłowego
55.	PN-EN 13589	Asfalty i lepiszcza asfaltowe – Oznaczanie ciągliwości modyfikowanych asfaltów – Metoda z duktylometrem
56.	PN-EN 13614	Asfalty i lepiszcza asfaltowe – Oznaczanie przyczepności emulsji bitumicznych przez zanurzenie w wodzie – Metoda z kruszywem
57.	PN-EN 13703	Asfalty i lepiszcza asfaltowe – Oznaczanie energii deformacji
58.	PN-EN 13808	Asfalty i lepiszcza asfaltowe – Zasady specyfikacji kationowych emulsji asfaltowych
59.	PN-EN 14023	Asfalty i lepiszcza asfaltowe – Zasady specyfikacji asfaltów modyfikowanych polimerami
60.	PN-EN 14188-1	Wypełniacze złączy i zalewy – Część 1: Specyfikacja zalew na gorąco
61.	PN-EN 14188-2	Wypełniacze złączy i zalewy – Część 2: Specyfikacja zalew na zimno
62.	PN-EN 22592	Przetwory naftowe – Oznaczanie temperatury zapłonu i palenia – Pomiar metodą otwartego tygła Clevelanda
63.	PN-EN ISO 2592	Oznaczanie temperatury zapłonu i palenia – Metoda otwartego tygła Clevelanda

10.3. Wymagania techniczne (rekomendowane przez Ministra Infrastruktury)

- 1) WT-1 Kruszywa 2008. Kruszywa do mieszanek mineralno-asfaltowych i powierzchniowych utrwaleń na drogach publicznych, Warszawa 2008
- 2) WT-2 Nawierzchnie asfaltowe 2008. Nawierzchnie asfaltowe na drogach publicznych
- 3) WT-3 Emulsje asfaltowe 2009. Kationowe emulsje asfaltowe na drogach publicznych

10.4. Inne dokumenty

- Rozporządzenie Ministra Transportu i Gospodarki Morskiej z dnia 2 marca 1999 r. w sprawie warunków technicznych, jakim powinny odpowiadać drogi publiczne i ich usytuowanie (Dz.U. nr 43, poz. 430)
Katalog typowych konstrukcji nawierzchni podatnych i półsztywnych. Generalna Dyrekcja Dróg Publicznych – Instytut Badawczy Dróg i Mostów, Warszawa 1997

SPECYFIKACJA TECHNICZNA

D-05.03.11.

**RECYKLING
(FREZOWANIE NAWIERZCHNI
BITUMICZNYCH NA ZIMNO)**

1. WSTĘP

1.1. Przedmiot ST

Przedmiotem niniejszej Specyfikacji Technicznej (ST) są wymagania dotyczące wykonania i odbioru robót związanych z frezowaniem nawierzchni bitumicznych przy przedmiotowej budowie.

1.2. Zakres stosowania ST

Specyfikacja Techniczna jest stosowana jako dokument w postępowaniu przetargowym i przy realizacji umowy na wykonanie robót związanych z realizacją zadania wymienionego w punkcie 1.1.

1.3. Zakres robót objętych ST

Ustalenia zawarte w niniejszej specyfikacji dotyczą zasad prowadzenia robót związanych z frezowaniem nawierzchni bitumicznych na zimno.

Zakres robót przy frezowaniu na zimno nawierzchni bitumicznych obejmuje:
– frezowanie istniejącej nawierzchni oraz odwiezienie materiału pozyskanego.

Pozyskany przy robotach destrukcyjnych bitumiczny jest własnością Wykonawcy za opłatą.

1.4. Określenia podstawowe

1.4.1. Frezowanie nawierzchni bitumicznej na zimno - kontrolowany proces skrawania górnej warstwy nawierzchni bitumicznej, bez jej ogrzania, na określoną głębokość.

1.4.2. Destrukt - materiał mineralno-bitumiczny, powstały w wyniku frezowania warstwy lub warstw nawierzchni drogowej w temperaturze otoczenia.

1.4.3. Pozostałe określenia są zgodne z obowiązującymi, odpowiednimi polskimi normami i z definicjami podanymi w ST D-M-00.00.00 „Wymagania ogólne” pkt 1.4.

1.5. Ogólne wymagania dotyczące robót

Ogólne wymagania dotyczące robót podano w ST D-M-00.00.00 „Wymagania ogólne” pkt 1.5.

2. MATERIAŁY

Nie występują.

3. SPRZĘT

3.1. Ogólne wymagania dotyczące sprzętu

Ogólne wymagania dotyczące sprzętu podano w ST D-M-00.00.00 „Wymagania ogólne” pkt 3.

3.2. Sprzęt do frezowania

Należy stosować frezarki drogowe umożliwiające frezowanie nawierzchni bitumicznej na zimno na określoną głębokość. Frezarka powinna być sterowana elektronicznie i zapewniać zachowanie wymaganej równości oraz pochyleń poprzecznych i podłużnych powierzchni po frezowaniu. Do małych robót (naprawy części jezdni) Inżynier może dopuścić frezarki sterowane mechanicznie. Szerokość bębna frezującego powinna być dobrana zależnie od zakresu robót. Przy lokalnych naprawach szerokość bębna może być dostosowana do szerokości skrawanych elementów nawierzchni. Przy frezowaniu całej jezdni szerokość bębna skrawającego powinna być co najmniej równa 1200 mm.

Przy dużych robotach frezarki muszą być wyposażone w przenośnik sfrezowanego materiału, podający go z jezdni na środki transportu.

Przy frezowaniu warstw bitumicznych na głębokość ponad 50 mm, z przeznaczeniem odzyskanego materiału do recyklingu na gorąco w otaczarce, zaleca się frezowanie współbieżne, tzn. takie, w którym kierunek obrotów bębna skrawającego jest zgodny z kierunkiem ruchu frezarki. Za zgodą Inżyniera może być dopuszczone frezowanie przeciwbieżne, tzn. takie, w którym kierunek obrotów bębna skrawającego jest przeciwny do kierunku ruchu frezarki.

Przy pracach prowadzonych w terenie zabudowanym frezarki muszą, a poza nimi powinny, być zaopatrzone w systemy odpylania. Za zgodą Inżyniera można dopuścić frezarki bez tego systemu:

- na drogach zamiejskich w obszarach niezabudowanych
- na drogach miejskich, przy małym zakresie robót.

Wykonawca może używać tylko frezarki zaakceptowane przez Inżyniera. Wykonawca powinien przedstawić dane techniczne frezarek, a w przypadkach jakichkolwiek wątpliwości przeprowadzić demonstrację pracy frezarki, na własny koszt.

4. TRANSPORT

4.1. Ogólne wymagania dotyczące transportu

Ogólne wymagania dotyczące transportu podano w ST D-M-00.00.00 „Wymagania ogólne” pkt 4.

4.2. Transport sfrezowanego materiału

Transport sfrezowanego materiału powinien być tak zorganizowany, aby zapewnić pracę frezarki bez postojów. Materiał może być wywożony dowolnymi środkami transportowymi.

5. WYKONANIE ROBÓT**5.1. Ogólne zasady wykonania robót**

Ogólne zasady wykonania robót podano w ST D-M-00.00.00 „Wymagania ogólne” pkt 5.

5.2. Wykonanie frezowania

Nawierzchnia powinna być frezowana do głębokości, szerokości i pochyleń zgodnych z dokumentacją projektową i ST.

Jeżeli frezowana nawierzchnia ma być oddana do ruchu bez ułożenia nowej warstwy ścieralnej, to jej tekstura powinna być jednorodna, złożona z nieciąglych prążków podłużnych lub innych form geometrycznych, gwarantujących równość, szorstkość i estetyczny wygląd.

Jeżeli ruch drogowy ma być dopuszczony po sfrezowanej części jezdni, to wówczas, ze względów bezpieczeństwa należy spełnić następujące warunki:

- 3) należy usunąć ścięty materiał i oczyścić nawierzchnię,
- 4) przy frezowaniu poszczególnych pasów ruchu, wysokość podłużnych pionowych krawędzi nie może przekraczać 40 mm,
- 5) krawędzie poprzeczne na zakończenie dnia roboczego powinny być klinowo ścięte.

5.5. Frezowanie warstwy bitumicznej przed ułożeniem nowej warstwy lub warstw asfaltowych

Do frezowania należy użyć frezarek sterowanych elektronicznie, względem ustalonego poziomu odniesienia, zachowując spadki poprzeczne i niweletę drogi. Nawierzchnia powinna być sfrezowana na głębokość projektowaną z dokładnością ± 5 mm.

6. KONTROLA JAKOŚCI ROBÓT**6.1. Ogólne zasady kontroli jakości robót**

Ogólne zasady kontroli jakości robót podano w ST D-M-00.00.00 „Wymagania ogólne” pkt 6.

6.2. Częstotliwość oraz zakres pomiarów kontrolnych

- b) Minimalna częstotliwość pomiarów

Częstotliwość oraz zakres pomiarów dla nawierzchni frezowanej na zimno podano w tablicy 1.

Tablica 1. Częstotliwość oraz zakres pomiarów kontrolnych nawierzchni frezowanej na zimno

Lp.	Właściwość nawierzchni	Minimalna częstotliwość pomiarów
1	Równość podłużna	łąką 4-metrową co 20 metrów
2	Równość poprzeczna	łąką 4-metrową co 20 metrów
3	Spadki poprzeczne	co 50 m
4	Szerokość frezowania	co 50 m
5	Głębokość frezowania	na bieżąco, według ST

6.2.2. Równość nawierzchni

Nierówności powierzchni po frezowaniu mierzone łąką 4-metrową zgodnie z BN-68/8931-04 nie powinny przekraczać 6 mm.

6.2.3. Spadki poprzeczne

Spadki poprzeczne nawierzchni po frezowaniu powinny być zgodne z dokumentacją projektową, z tolerancją $\pm 0,5\%$.

6.2.4. Szerokość frezowania

Szerokość frezowania powinna odpowiadać szerokości określonej w dokumentacji projektowej z dokładnością ± 5 cm.

6.2.5. Głębokość frezowania

Głębokość frezowania powinna odpowiadać głębokości określonej w dokumentacji projektowej z dokładnością ± 5 mm.

Powyższe ustalenia dotyczące dokładności frezowania nie dotyczą wyburzenia kilku lub wszystkich warstw nawierzchni przy naprawach kapitalnych. W takim przypadku wymagania powinny być określone w ST w dostosowaniu do potrzeb wynikających z przyjętej technologii naprawy.

7. OBMIAR ROBÓT**7.1. Ogólne zasady obmiaru robót**

Ogólne zasady obmiaru robót podano w ST D-M-00.00.00 „Wymagania ogólne” pkt 7.

7.2. Jednostka obmiarowa

Jednostką obmiarową jest m² (metr kwadratowy).

8. ODBIÓR ROBÓT

Ogólne zasady odbioru robót podano w ST D-M-00.00.00 „Wymagania ogólne” pkt 8.

Roboty uznaje się za wykonane zgodnie z dokumentacją projektową, ST i wymaganiami Inżyniera, jeżeli wszystkie pomiary i badania z zachowaniem tolerancji wg punktu 6 dały wyniki pozytywne.

9. PODSTAWA PŁATNOŚCI

9.1. Ogólne ustalenia dotyczące podstawy płatności

Ogólne ustalenia dotyczące podstawy płatności podano w ST D-M-00.00.00 „Wymagania ogólne” pkt 9.

9.2. Cena jednostki obmiarowej

Cena wykonania 1 m² frezowania na zimno nawierzchni bitumicznej obejmuje:

- a) prace pomiarowe,
- b) oznakowanie robót,
- c) frezowanie,
- d) transport sfrezowanego materiału,
- e) przeprowadzenie pomiarów wymaganych w specyfikacji technicznej.

10. PRZEPISY ZWIĄZANE

Normy

BN-68/8931-04 Drogi samochodowe. Pomiar równości nawierzchni planografem **i lata**.

SPECYFIKACJA TECHNICZNA

D - 05.03.13

NAWIERZCHNIA Z MIESZANKI MASTYKSOWO-GRYSOWEJ (SMA)

1. WSTĘP

1.1. Przedmiot ST

Przedmiotem niniejszej ogólnej specyfikacji technicznej (ST) są wymagania dotyczące wykonania i odbioru robót związanych z wykonaniem warstwy ścieralnej z mieszanki mastyksowo-grysowej (mieszanki SMA) przy przedmiotowej budowie.

1.2. Zakres stosowania ST

Specyfikacja Techniczna jest stosowana jako dokument w postępowaniu przetargowym i przy realizacji umowy na wykonanie robót związanych z zadaniem wymienionym w punkcie 1.1.

1.3. Zakres robót objętych ST

Ustalenia zawarte w niniejszej specyfikacji dotyczą zasad prowadzenia robót związanych z wykonaniem warstwy ścieralnej z mieszanki mastyksowo – grysowej SMA.

Zakres wykonania obejmuje:

– wykonanie warstwy ścieralnej grubości 4 cm z mieszanki SMA 11 asfalt 50/70 dla kategorii ruchu KR3

Stosowane mieszanki SMA o wymiarze D podano w tablicy 1.

Tablica 1. Stosowane mieszanki SMA

Kategoria ruchu	Mieszanki SMA o wymiarze D ¹⁾ , mm	
	podstawowy	jeśli wymagane jest zmniejszenie hałasu drogowego ²⁾
KR 1-2	-	SMA 5, SMA 8
KR 3-4	SMA 11	SMA 5, SMA 8
KR 5-6	SMA 11	SMA 8

- Podział ze względu na wymiar największego kruszywa.
- Zmniejszenie hałasu generowanego przez kontakt koła pojazdu i nawierzchni należy uwzględnić w projektowaniu nawierzchni ulic miejskich lub dróg zamiejskich w pobliżu terenów zamieszkałych

1.4. Określenia podstawowe

1.4.1. Nawierzchnia – konstrukcja składająca się z jednej lub kilku warstw służących do przejmowania i rozkładania obciążeń od ruchu pojazdów na podłoże.

1.4.2. Warstwa ścieralna – górna warstwa nawierzchni będąca w bezpośrednim kontakcie z kołami pojazdów.

1.4.3. Mieszanka mineralno-asfaltowa – mieszanka kruszyw i lepiszcza asfaltowego.

1.4.4. Wymiar mieszanki mineralno-asfaltowej – określenie mieszanki mineralno-asfaltowej, wyróżniające tę mieszankę ze zbioru mieszanek tego samego typu ze względu na największy wymiar kruszywa, np. wymiar 8 lub 11.

1.4.5. Mieszanka SMA (mieszanka mastyksowo-grysowa) – mieszanka mineralno-asfaltowa o nieciąglym uziarnieniu, składająca się z grubego łamanego szkieletu kruszywowego, związanego zaprawą mastyksową.

1.4.6. Dodatek stabilizujący – stabilizator mastyksu, zapobiegający spływaniu lepiszcza asfaltowego z ziaren kruszywa w wyprodukowanej mieszance SMA.

1.4.7. Kategoria ruchu – obciążenie drogi ruchem samochodowym, wyrażone w osiach obliczeniowych (100 kN) wg „Katalogu typowych konstrukcji nawierzchni podatnych i półsztywnych” GDDP-IBDiM [68].

1.4.8. Wymiar kruszywa – wielkość ziaren kruszywa, określona przez dolny (d) i górny (D) wymiar sita.

1.4.9. Kruszywo grube – kruszywo z ziaren o wymiarze: $D \leq 45$ mm oraz $d > 2$ mm.

1.4.10. Kruszywo drobne – kruszywo z ziaren o wymiarze: $D \leq 2$ mm, którego większa część pozostaje na sicie 0,063 mm.

1.4.11. Pył – kruszywo z ziaren przechodzących przez sito 0,063 mm.

1.4.12. Wypełniacz – kruszywo, którego większa część przechodzi przez sito 0,063 mm. (Wypełniacz mieszany – kruszywo, które składa się z wypełniacza pochodzenia mineralnego i wodorotlenku wapnia. Wypełniacz dodany – wypełniacz pochodzenia mineralnego, wyprodukowany oddzielnie).

1.4.13. Kationowa emulsja asfaltowa – emulsja, w której emulgator nadaje dodatnie ładunki cząstkom zdyspergowanego asfaltu.

1.4.14. Pozostałe określenia podstawowe są zgodne z obowiązującymi, odpowiednimi polskimi normami i z definicjami podanymi w OST D-M-00.00.00 „Wymagania ogólne” pkt 1.4.

1.4.15. Symbole i skróty dodatkowe

SMA	- mieszanka mastyksowo-grysowa,
PMB	- polimeroasfalt,
D	- górny wymiar sita (przy określaniu wielkości ziaren kruszywa),
d	- dolny wymiar sita (przy określaniu wielkości ziaren kruszywa),
C	- kationowa emulsja asfaltowa,
NPD	- właściwość użytkowa nie określana (ang. No Performance Determined; producent może jej nie określać),
TBR	- do zadeklarowania (ang. To Be Reported; producent może dostarczyć odpowiednie informacje, jednak nie jest do tego zobowiązany),

IRI - (International Roughness Index) międzynarodowy wskaźnik równości,
MOP - miejsce obsługi podróży.

1.5. Ogólne wymagania dotyczące robót

Ogólne wymagania dotyczące robót podano w ST D-M-00.00.00 „Wymagania ogólne” [1] pkt 1.5.

2. MATERIAŁY

2.1. Ogólne wymagania dotyczące materiałów

Ogólne wymagania dotyczące materiałów, ich pozyskiwania i składowania, podano w ST D-M-00.00.00 „Wymagania ogólne” [1] pkt 2.

2.2. Lepiszczą asfaltowe

Należy stosować asfalt drogowy 50/70 .

Tablica 2. Zalecane lepiszcza asfaltowe do mieszanek SMA

Kategoria ruchu	Mieszanka SMA	Gatunek lepiszcza do mieszanek SMA	
		asfaltu drogowego	polimeroasfaltu
KR1 – KR2	SMA 5 ¹⁾ SMA 8 ¹⁾	50/70 ²⁾ , 70/100	PMB 45/80-55, PMB 45/80-65, PMB 65/105-60 ³⁾
KR3 – KR4	SMA 5 ¹⁾ SMA 8 ¹⁾ , SMA 11	50/70 ²⁾	
KR5 – KR6	SMA 8 ¹⁾ , SMA 11	-	
c) Zalecana, jeżeli jest wymagane zmniejszenie hałasu drogowego d) Nie zaleca się do stosowania w regionach, gdzie spodziewana minimalna temperatura nawierzchni wynosi poniżej -28°C (region północno-wschodni i tereny podgórskie) e) Do cienkiej warstwy na gorąco z SMA o grubości nie większej niż 3,5 cm			

Asfalty drogowe powinny spełniać wymagania podane w tablicy 3.
Polimeroasfalty powinny spełniać wymagania podane w tablicy 4.

Tablica 3. Wymagania wobec asfaltów drogowych wg PN-EN 12591 [27]

Lp.	Właściwości	Metoda badania	Rodzaj asfaltu		
			50/70	70/100	
WŁAŚCIWOŚCI OBLIGATORYJNE					
1	Penetracja w 25°C	0,1 mm	PN-EN 1426 [21]	50-70	70-100
2	Temperatura mięknięcia	°C	PN-EN 1427 [22]	46-54	43-51
3	Temperatura zapłonu, nie mniej niż	°C	PN-EN 22592 [62]	230	230
4	Zawartość składników rozpuszczalnych, nie mniej niż	% m/m	PN-EN 12592 [28]	99	99
5	Zmiana masy po starzeniu (ubytek lub przyrost), nie więcej niż	% m/m	PN-EN 12607-1 [31]	0,5	0,8
6	Pozostała penetracja po starzeniu, nie mniej niż	%	PN-EN 1426 [21]	50	46
7	Temperatura mięknięcia po starzeniu, nie mniej niż	°C	PN-EN 1427 [22]	48	45
WŁAŚCIWOŚCI SPECJALNE KRAJOWE					
8	Zawartość parafiny, nie więcej niż	%	PN-EN 12606-1 [30]	2,2	2,2
9	Wzrost temp. mięknięcia po starzeniu, nie więcej niż	°C	PN-EN 1427 [22]	9	9
10	Temperatura łamliwości Fraassa, nie więcej niż	°C	PN-EN 12593 [29]	-8	-10

SPECYFIKACJE TECHNICZNE D 05.00.00. Nawierzchnie

Tablica 4. Wymagania wobec asfaltów modyfikowanych polimerami (polimeroasfaltów) wg PN-EN 14023 [59]

Wymaganie podstawowe	Właściwość	Metoda badania	Jednostka	Gatunki asfaltów modyfikowanych polimerami (PMB)					
				45/80 – 55		45/80 – 65		65/105 – 60	
				wymaganie	klasa	wymaganie	klasa	wymaganie	klasa
1	2	3	4	5	6	7	8	9	10
Konsystencja w pośrednich temperaturach eksploatacyjnych	Penetracja w 25°C	PN-EN 1426 [21]	0,1 mm	45-80	4	45-80	4	65-105	6
Konsystencja w wysokich temperaturach eksploatacyjnych	Temperatura mięknięcia	PN-EN 1427 [22]	°C	≥ 55	7	≥ 65	5	≥ 60	6
Kolezja	Siła rozciągania (mała prędkość rozciągania)	PN-EN 13589 [55] PN-EN 13703 [57]	J/cm ²	≥ 1 w 5°C	4	≥ 2 w 5°C	3	≥ 1 w 5°C	4
	Siła rozciągania w 5°C (duża prędkość rozciągania)	PN-EN 13587 [53] PN-EN 13703 [57]	J/cm ²	NPD ^a	0	NPD ^a	0	NPD ^a	0
	Wahadło Vialit (metoda uderzenia)	PN-EN 13588 [54]	J/cm ²	NPD ^a	0	NPD ^a	0	NPD ^a	0
Stalność konsystencji (Odporność na starzenie) wg PN-EN 12607-1 lub -3 [31]	Zmiana masy		%	≥ 0,5	3	≥ 0,5	3	≥ 0,5	3
	Pozostała penetracja	PN-EN 1426 [21]	%	≥ 60	7	≥ 60	7	≥ 60	7
	Wzrost temperatury mięknięcia	PN-EN 1427 [22]	°C	≤ 8	2	≤ 8	2	≤ 10	3
Inne właściwości	Temperatura zapłonu	PN-EN ISO 2592 [63]	°C	≥ 235	3	≥ 235	3	≥ 235	3
Wymagania dodatkowe	Temperatura łamliwości	PN-EN 12593 [29]	°C	≤ -12	6	≤ -15	7	≤ -15	7
	Nawrót sprężysty w 25°C	PN-EN 13398 [51]	%	≥ 50	5	≥ 70	3	≥ 50	5
	Nawrót sprężysty w 10°C			NPD ^a	0	NPD ^a	0	NPD ^a	0
	Zakres plastyczności	PN-EN 14023 [59] Punkt 5.1.9	°C	TBR ^b	1	TBR ^b	1	TBR ^b	1
	Stabilność magazynowania. Różnica temperatur mięknięcia	PN-EN 13399 [52] PN-EN 1427 [22]	°C	≤ 5	2	≤ 5	2	≤ 5	2
	Stabilność magazynowania. Różnica penetracji	PN-EN 13399 [52] PN-EN 1426 [21]	0,1 mm	NPD ^a	0	NPD ^a	0	NPD ^a	0
Wymagania dodatkowe	Spadek temperatury mięknięcia po starzeniu wg PN-EN 12607 -1 lub -3 [31]	PN-EN 12607-1 [31] PN-EN 1427 [22]	°C	TBR ^b	1	TBR ^b	1	TBR ^b	1
	Nawrót sprężysty w 25°C po starzeniu wg PN-EN 12607-1 lub -3 [31]	PN-EN 13398	%	≥ 50	4	≥ 60	3	≥ 50	4
	Nawrót sprężysty w			NPD ^a	0	NPD ^a	0	NPD ^a	0

	10°C po starzeniu wg PN-EN 12607-1 lub -3 [31]	[51]							
^a NPD – No Performance Determined (właściwość użytkowa nie określana) ^b TBR – To Be Reported (do zadeklarowania)									

Składowanie asfaltu drogowego powinno się odbywać w zbiornikach, wykluczających zanieczyszczenie asfaltu i wyposażonych w system grzewczy pośredni (bez kontaktu asfaltu z przewodami grzewczymi). Zbiornik roboczy otaczarki powinien być izolowany termicznie, posiadać automatyczny system grzewczy z tolerancją $\pm 5^{\circ}\text{C}$ oraz układ cyrkulacji asfaltu.

Polimeroasfalt powinien być magazynowany w zbiorniku wyposażonym w system grzewczy pośredni z termostatem kontrolującym temperaturę z dokładnością $\pm 5^{\circ}\text{C}$. Zaleca się wyposażenie zbiornika w mieszadło. Zaleca się bezpośrednie zużycie polimeroasfaltu po dostarczeniu. Należy unikać wielokrotnego rozgrzewania i chłodzenia polimeroasfaltu w okresie jego stosowania oraz unikać niekontrolowanego mieszania polimeroasfaltów różnego rodzaju i klasy oraz z asfaltem zwykłym.

2.3. Kruszywo do mieszanki SMA

Do mieszanki SMA należy stosować kruszywo według PN-EN 13043 [44] i WT-1 Kruszywa 2008 [64], obejmujące kruszywo grube, kruszywo drobne i wypełniacz.

Kruszywa powinny spełniać wymagania podane w WT-1 Kruszywa 2008 – część 2 – punkt 4, tablica 4.1, tablica 4.2, tablica 4.3

Składowanie kruszywa powinno się odbywać w warunkach zabezpieczających je przed zanieczyszczeniem i zmieszaniem z kruszywem o innym wymiarze lub pochodzeniu. Podłoże składowiska musi być równe, utwardzone i odwodnione. Składowanie wypełniacza powinno się odbywać w silosach wyposażonych w urządzenia do aeracji.

2.4. Kruszywo do uszorstnienia

W celu zwiększenia współczynnika tarcia wykonanej warstwy ścieralnej, w początkowym okresie jej użytkowania, należy gorącą warstwę posypać kruszywem mineralnym naturalnym lub sztucznym uzyskanym z przekruszenia, o wymiarze 2/4 lub 2/5 mm i dokładnie przywałować

Kruszywa do uszorstnienia o wymiarze 2/4 lub 2/5 mm powinny spełniać wymagania podane w tablicy 5

Składowanie kruszywa powinno odpowiadać wymaganiom podanym w pktcie 2.3.

Tablica 5. Wymagania dotyczące kruszywa (naturalnego lub sztucznego) do uszorstnienia warstwy ścieralnej z SMA [65]

Skróty użyte w tablicy: kat. - kategoria właściwości, rozdz. - rozdział

Właściwości kruszywa	Metoda badania	Punkt WT-1	Wymagania wg WT-1 [63] dla kruszywa 2/4 lub 2/5 mm
Uziarnienie	PN-EN 933-1 [5]	4.1.3	kat. G_C 90/10
Zawartość pyłu	PN-EN 933-1 [5]	4.1.6	kat. f_i , tj. przesiew przez sito 0,063 mm $\leq 1\%$ (m/m)
Odporność na pole-rowanie kruszywa, kat. nie niższa niż	PN-EN 1097-8 [18]	4.2.3	kat. PSV_{50} tj. odporność ≥ 50
Gęstość ziaren	PN-EN 1097-6, rozdz. 7, 8, 9 [16]	4.3.1	deklarowana przez producenta
Grube zanieczyszczenia lekkie, kat. nie wyższa niż	PN-EN 1744-1 p. 14.2 [25]	4.5.3	kat. $m_{LPC} 0,1$, tj. zawartość zanieczyszczeń o wymiarze większym od 2 mm powinna wynosić $\leq 0,1\%$ (m/m)

2.5. Stabilizator mastyksu

W celu zapobieżenia spływaniu lepiszcza asfaltowego z ziaren kruszywa w wyprodukowanej mieszance SMA zaleca się stosowanie stabilizatorów, którymi mogą być włókna mineralne, celulozowe lub polimerowe, spełniające wymagania określone przez producenta. Włókna te mogą być stosowane także w postaci granulatu, w tym ze środkiem wiążącym.

Można zaniechać stosowania stabilizatora, jeśli stosowane lepiszcze gwarantuje spełnienie wymagania spływności lepiszcza lub technologia produkcji i transportu mieszanki SMA nie powoduje spływności lepiszcza z ziaren kruszywa.

2.6. Środek adhezyjny

W celu poprawy powinowactwa fizykochemicznego lepiszcza asfaltowego i kruszywa, gwarantującego odpowiednią przyczepność (adhezję) lepiszcza do kruszywa i odporność mieszanki SMA na działanie wody, należy dobrać i zastosować środek adhezyjny, tak aby dla konkretnej pary kruszywo-lepiszcze wartość przyczepności określona według PN-EN 12697-11, metoda C [34] wynosiła co najmniej 80%.

Środek adhezyjny powinien odpowiadać wymaganiom określonym przez producenta.

Składowanie środka adhezyjnego jest dozwolone tylko w oryginalnych opakowaniach, w warunkach określonych przez producenta.

2.7. Materiały do uszczelnienia połączeń i krawędzi

Do uszczelnienia połączeń technologicznych (tj. złączy podłużnych i poprzecznych z tego samego materiału wykonywanego w różnym czasie oraz spoin stanowiących połączenia różnych materiałów lub połączenie warstwy asfaltowej z urządzeniami obcymi w nawierzchni lub ją ograniczającymi, należy stosować:

- f) materiały termoplastyczne, jak taśmy asfaltowe, pasty itp. według norm lub aprobat technicznych,
- g) emulsję asfaltową według PN-EN 13808 [58] lub inne lepiszcza według norm lub aprobat technicznych

Grubość materiału termoplastycznego do spoiny powinna wynosić:

- 8. nie mniej niż 10 mm przy grubości warstwy technologicznej do 2,5 cm,
- 9. nie mniej niż 15 mm przy grubości warstwy technologicznej większej niż 2,5 cm.

Składowanie materiałów termoplastycznych jest dozwolone tylko w oryginalnych opakowaniach producenta, w warunkach określonych w aprobacie technicznej.

Do uszczelnienia krawędzi należy stosować asfalt drogowy wg PN-EN 12591 [27], asfalt modyfikowany polimerami wg PN-EN 14023 [59] „metoda na gorąco”. Dopuszcza się inne rodzaje lepiszcza wg norm lub aprobat technicznych.

2.8. Materiały do złączenia warstw konstrukcji

Do złączania warstw konstrukcji nawierzchni (warstwa wiążąca z warstwą ścierną) należy stosować kationowe emulsje asfaltowe lub kationowe emulsje modyfikowane polimerami według PN-EN 13808 [58] i WT-3 Emulsje asfaltowe 2009 punkt 5.1 tablica 2 i tablica 3 [66]: Kationowe emulsje asfaltowe modyfikowane polimerami (asfalt 70/100 modyfikowany polimerem lub lateksem butadienowo-styrenowym SBR) stosuje się tylko pod cienkie warstwy asfaltowe na gorąco.

Emulsje asfaltową można składać w opakowaniach transportowych lub w stacjonarnych zbiornikach pionowych z nalewaniem od dna. Nie należy nalewać emulsji do opakowań i zbiorników zanieczyszczonych materiałami mineralnymi.

3. SPRZĘT

3.1. Ogólne wymagania dotyczące sprzętu

Ogólne wymagania dotyczące sprzętu podano w ST D-M-00.00.00 „Wymagania ogólne” [1] pkt 3.

3.2. Sprzęt stosowany do wykonania robót

Przy wykonywaniu robót Wykonawca w zależności od potrzeb, powinien wykazać się możliwością korzystania ze sprzętu dostosowanego do przyjętej metody robót, jak:

- wytwórnia (otaczarka) o mieszaniu cyklicznym lub ciągłym, z automatycznym komputerowym sterowaniem produkcji, do wytwarzania mieszanek mineralno-asfaltowych, z możliwością dozowania stabilizatora mastyksu,
- układarka gąsienicowa, z elektronicznym sterowaniem równości układanej warstwy,
- skraplarka,
- walce stalowe gładkie,
- lekka rozsypywarka kruszywa,
- szczotki mechaniczne i/lub inne urządzenia czyszczące,
- samochody samowładowcze z przykryciem brezentowym lub termosami,
- sprzęt drobny.

4. TRANSPORT

4.1. Ogólne wymagania dotyczące transportu

Ogólne wymagania dotyczące transportu podano w ST D-M-00.00.00 „Wymagania ogólne” [1] pkt 4.

4.2. Transport materiałów

Asfalt i polimeroasfalt należy przewozić w cysternach kolejowych lub samochodach izolowanych i zaopatrzonych w urządzenia umożliwiające pośrednie ogrzewanie oraz w zawory spustowe.

Kruszywa można przewozić dowolnymi środkami transportu, w warunkach zabezpieczających je przed zanieczyszczeniem, zmieszaniem z innymi materiałami i nadmiernym zawilgoceniem.

Wypełniacz należy przewozić w sposób chroniący go przed zawilgoceniem, zbryleniem i zanieczyszczeniem. Wypełniacz luzem powinien być przewożony w odpowiednich cysternach przystosowanych do przewozu materiałów sypkich, umożliwiających rozładunek pneumatyczny.

Emulsja asfaltowa może być transportowana w zamkniętych cysternach, autocysternach, beczkach i innych opakowaniach pod warunkiem, że nie będą korodowały pod wpływem emulsji i nie będą powodowały jej rozpadu. Cysterny powinny być wyposażone w przegrody. Nie należy używać do transportu opakowań z metali lekkich (może zachodzić wydzielanie wodoru i groźba wybuchu przy emulsjach o $\text{pH} \leq 4$).

Mieszankę SMA należy dowozić na budowę pojazdami samowładowczymi w zależności od postępu robót. Podczas transportu i postoju przed wbudowaniem mieszanka powinna być zabezpieczona przed ostygnięciem i dopływem powietrza (przez przykrycie, pojemniki termoizolacyjne lub ogrzewane itp.). Warunki i czas transportu mieszanki, od produkcji do wbudowania, powinna zapewniać utrzymanie temperatury w wymaganym przedziale. Powierzchnie pojemników używanych do transportu mieszanki powinny być czyste, a do zwilżania tych powierzchni można używać tylko środki antyadhezyjne niewpływające szkodliwie na mieszankę.

5. WYKONANIE ROBÓT

5.1. Ogólne zasady wykonania robót

Ogólne zasady wykonania robót podano w ST D-M-00.00.00 „Wymagania ogólne” [1] pkt 5.

5.2. Projektowanie mieszanki SMA

Przed przystąpieniem do robót Wykonawca dostarczy Inżynierowi do akceptacji projekt składu mieszanki SMA (SMA 5, SMA 8, SMA 11).

Uziarnienie mieszanki mineralnej, minimalna zawartość lepiszcza oraz orientacyjna zawartość środka stabilizującego podane są w tablicy 6.

Wymagane właściwości mieszanki SMA podane są w tablicach 7, 8 i 9.

Tablica 6. Uziarnienie mieszanki mineralnej, zawartość lepiszcza oraz środka stabilizującego mieszanki SMA do warstwy ścieralnej [65]

Właściwość	Przesiew, [% (m/m)]					
	SMA 5 KR1 ÷ KR4		SMA 8 KR1 ÷ KR6		SMA 11 KR3 ÷ KR6	
Wymiar sita #, [mm]	od	do	od	do	od	do
16	-	-	-	-	100	-
11,2	-	-	100	-	90	100
8	100	-	90	100	50	65
5,6	90	100	35	60	35	45
2	30	40	20	30	20	30
0,063	7,0	12,0	7,0	12,0	8,0	12,0
Orientacyjna zawartość środka stabilizującego, [% (m/m)]	0,3	1,5	0,3	1,5	0,3	1,5
Zawartość lepiszcza, minimum ^{*)}	B _{min6,8}		B _{min6,6}		B _{min6,0}	

^{*)} Minimalna zawartość lepiszcza jest określona przy założonej gęstości mieszanki mineralnej 2,650 Mg/m³. Jeżeli stosowana mieszanka mineralna ma inną gęstość (ρ_d), to do wyznaczenia minimalnej zawartości lepiszcza podaną wartość należy pomnożyć przez współczynnik α według równania:

$$\alpha = \frac{2,650}{\rho_d}$$

Tablica 7. Wymagane właściwości mieszanki SMA do warstwy ścieralnej, przy ruchu KR1 ÷ KR2 [65]

Właściwość	Warunki zagęszczania wg PN-EN 13108-20 [48]	Metoda i warunki badania	SMA 5	SMA 8
Zawartość wolnych przestrzeni	C.1.2, ubijanie, 2×50 uderzeń	PN-EN 12697-8 [33], p. 4	$V_{min2,0}$ V_{max4}	$V_{min2,0}$ V_{max4}
Odporność na działanie wody	C.1.1, ubijanie, 2×25 uderzeń	PN-EN 12697-12 [35], przechowywanie w 40°C z jednym cyklem zamrażania, badanie w 15°C	$ITSR_{90}$	$ITSR_{90}$
Splywność lepiszcza	-	PN-EN 12697-18 [37], p. 5	$D_{0,3}$	$D_{0,3}$

Tablica 8. Wymagane właściwości mieszanki SMA do warstwy ścieralnej, przy ruchu KR3 ÷ KR4 [65]

Właściwość	Warunki zagęszczania wg PN-EN 13108-20 [48]	Metoda i warunki badania	SMA 5	SMA 8	SMA 11
Zawartość wolnych przestrzeni	C.1.2, ubijanie, 2×50 uderzeń	PN-EN 12697-8 [33], p. 4	$V_{min2,0}$ V_{max4}	$V_{min2,0}$ V_{max4}	$V_{min3,0}$ V_{max4}
Odporność na deformacje trwałe	C.1.20, wałowanie, P ₉₈ -P ₁₀₀	PN-EN 12697-22 [38], metoda B w powietrzu, PN-EN 13108-20, D.1.6, 60°C, 10000 cykli [48]	$WTS_{AIR0,70}$ $PRD_{AIR7,0}$	$WTS_{AIR0,70}$ $PRD_{AIR7,0}$	$WTS_{AIR0,70}$ $PRD_{AIR7,0}$
Odporność na działanie wody	C.1.1, ubijanie, 2×25 uderzeń	PN-EN 12697-12 [35], przechowywanie w 40°C z jednym cyklem zamrażania, badanie w 15°C	$ITSR_{90}$	$ITSR_{90}$	$ITSR_{90}$
Splywność lepiszcza	-	PN-EN 12697-18 [37], p. 5	$D_{0,3}$	$D_{0,3}$	$D_{0,3}$

Tablica 9. Wymagane właściwości mieszanki SMA do warstwy ścieralnej, przy ruchu KR5 ÷ KR6 [65]

Właściwość	Warunki zagęszczania wg PN-EN 13108-20 [48]	Metoda i warunki badania	SMA 8	SMA 11
Zawartość wolnych przestrzeni	C.1.2, ubijanie, 2×50 uderzeń	PN-EN 12697-8 [33], p. 4	$V_{\min 3,0}$ $V_{\max 4}$	$V_{\min 3,0}$ $V_{\max 4}$
Odporność na deformacje trwałe	C.1.20, wałowanie, P_{98} - P_{100}	PN-EN 12697-22, metoda B w powietrzu, PN-EN 13108-20, D.1.6, 60°C, 10 000 cykli [38]	$WTS_{AIR0,30}$ $PRD_{AIR5,0}$	$WTS_{AIR0,30}$ $PRD_{AIR5,0}$
Odporność na działanie wody	C.1.1, ubijanie, 2×25 uderzeń	PN-EN 12697-12 [35], przechowywanie w 40°C z jednym cyklem zamrażania, badanie w 15°C	$ITSR_{90}$	$ITSR_{90}$
Splywność lepiszcza	-	PN-EN 12697-18 [37], p. 5	$D_{0,3}$	$D_{0,3}$

5.3. Wytwarzanie mieszanki SMA

Mieszankę SMA należy wytwarzać na gorąco w otaczarce (zespole maszyn i urządzeń dozowania, podgrzewania i mieszania składników oraz przechowywania gotowej mieszanki).

Dozowanie składników mieszanki SMA w otaczarkach, w tym także wstępne, powinno być zautomatyzowane i zgodne z receptą roboczą, a urządzenia do dozowania składników oraz pomiaru temperatury powinny być okresowo sprawdzane. Kruszywo o różnym uziarnieniu lub pochodzeniu należy dodawać oddzielnie.

Lepiszczce asfaltowe należy przechowywać w zbiorniku z pośrednim systemem ogrzewania, z układem termostataowania zapewniającym utrzymanie żądanej temperatury z dokładnością $\pm 5^\circ\text{C}$. Temperatura lepiszcza asfaltowego w zbiorniku magazynowym (roboczym) nie powinna przekraczać 180°C dla asfaltu drogowego 50/70 i 70/100 i polimeroasfaltu drogowego 45/80-55, 45/80-65 i 65/105-60.

Kruszywo (ewentualnie z wypełniaczem) powinno być wysuszone i podgrzane tak, aby mieszanka mineralna uzyskała temperaturę właściwą do otoczenia lepiszczem asfaltowym. Temperatura mieszanki mineralnej nie powinna być wyższa o więcej niż 30°C od najwyższej temperatury mieszanki mineralno-asfaltowej podanej w tablicy 10. W tej tablicy najniższa temperatura dotyczy mieszanki mineralno-asfaltowej (SMA) dostarczonej na miejsce wbudowania, a najwyższa temperatura dotyczy mieszanki mineralno-asfaltowej bezpośrednio po wytworzeniu w wytwórni.

Tablica 10. Najwyższa i najniższa temperatura mieszanki SMA [65]

Lepiszczce asfaltowe	Temperatura mieszanki [$^\circ\text{C}$]
Asfalt 50/70	od 160 do 200
Asfalt 70/100	od 140 do 180
PMB 45/80-55	od 130 do 180
PMB 45/80-65	od 130 do 180
PMB 65/105-60	od 130 do 170

Sposób i czas mieszania składników mieszanki mineralno-asfaltowej powinny zapewnić równomierne otoczenie kruszywa lepiszczem asfaltowym.

System dozowania dodatków modyfikujących lub stabilizujących powinien zapewnić jednorodność dozowania dodatków do wytwarzanej mieszanki. Warunki wytwarzania i przechowywania mieszanki mineralno-asfaltowej na gorąco nie powinny istotnie wpływać na skuteczność działania tych dodatków.

5.4. Przygotowanie podłoża

Podłoże (warstwa wyrównawcza, warstwa wiążąca lub stara warstwa ścieralna) pod warstwę SMA powinno być na całej powierzchni:

- ustabilizowane i nośne,
- czyste, bez zanieczyszczenia lub pozostałości luźnego kruszywa,
- wyprofilowane, równe i bez kolein.

W wypadku podłoża z nowo wykonanej warstwy asfaltowej, do oceny nierówności należy przyjąć dane z pomiaru równości tej warstwy wykonanego metodą z wykorzystaniem łaty 4-metrowej i klina lub metody równoważnej przy użyciu łaty i klina, mierząc wysokość prześwitu w połowie długości łaty. Pomiar wykonuje się nie rzadziej niż co 10 m. Wymagana równość podłoża jest określona w rozporządzeniu dotyczącym warunków technicznych, jakim powinny odpowiadać drogi publiczne [67]. W wypadku podłoża z warstwy starej nawierzchni, nierówności nie powinny przekraczać wartości podanych w tablicy 11.

Tablica 11. Maksymalne nierówności podłoża z warstwy starej nawierzchni pod warstwy asfaltowe (pomiar łatą 4-metrową lub równoważną metodą) [65]

Klasa drogi	Element nawierzchni	Maksymalna nierówność podłoża pod warstwę ścieralną [mm]
A, S, GP	Pasy: ruchu, awaryjne, dodatkowe, włączania i wyłączania	6
	Jezdnie łącznic, jezdnie MOP, utwardzone pobocza	8
G	Pasy: ruchu, dodatkowe, włączania i wyłączania, postojowe, jezdnie łącznic, utwardzone pobocza	8
Z, L, D	Pasy ruchu	9

Jeżeli nierówności poprzeczne są większe niż dopuszczalne, to należy wyrównać podłoże.

Rzędne wysokościowe podłoża oraz urządzeń usytuowanych w nawierzchni lub ją ograniczających powinny być zgodne z dokumentacją projektową. Z podłoża powinien być zapewniony odpływ wody.

Oznakowanie poziome na warstwie podłoża należy usunąć. Dopuszcza się pozostawienie oznakowania poziomego z materiałów termoplastycznych przy spełnieniu warunku szczepności warstw wg punktu 5.7.

Nierówności podłoża (w tym powierzchnię istniejącej warstwy ścieralnej) należy wyrównać poprzez frezowanie lub wykonanie warstwy wyrównawczej.

Wykonane w podłożu łaty z materiału o mniejszej sztywności (np. łaty z asfaltu lanego w betonie asfaltowym) należy usunąć, a powstałe w ten sposób ubytki wypełnić materiałem o właściwościach zbliżonych do materiału podstawowego (np. wypełnić betonem asfaltowym).

W celu polepszenia połączenia między warstwami technologicznymi nawierzchni powierzchnia podłoża powinna być w ocenie wizualnej chropowata.

Jeżeli podłoże jest nieodpowiednie, to należy ustalić, jakie specjalne środki należy podjąć przed wykonaniem warstwy asfaltowej.

Szerokie szczeliny w podłożu należy wypełnić odpowiednim materiałem, np. zalewami drogowymi według PN-EN 14188-1 [60] lub PN-EN 14188-2 [61] albo innymi materiałami według norm lub aprobat technicznych.

Na podłożu wykazującym zniszczenia w postaci siatki spękań zmęczeniowych lub spękań poprzecznych zaleca się stosowanie membrany przeciwpękaniowej, np. mieszanki mineralno-asfaltowej, warstwy SAMI lub z geosyntetyków według norm lub aprobat technicznych.

5.5. Próba technologiczna

Wykonawca przed przystąpieniem do produkcji mieszanki jest zobowiązany do przeprowadzenia w obecności Inżyniera próby technologicznej, która ma na celu sprawdzenie zgodności właściwości wyprodukowanej mieszanki z receptą. W tym celu należy zaprogramować otaczarkę zgodnie z receptą roboczą i w cyklu automatycznym produkować mieszankę. Do badań należy pobrać mieszankę wyprodukowaną po ustabilizowaniu się pracy otaczarki.

Nie dopuszcza się oceniania dokładności pracy otaczarki oraz prawidłowości składu mieszanki mineralnej na podstawie tzw. suchego zarobu, z uwagi na możliwą segregację kruszywa.

Mieszankę wyprodukowaną po ustabilizowaniu się pracy otaczarki należy zgromadzić w silosie lub załadować na samochód. Próbkę do badań należy pobierać ze skrzyni samochodu zgodnie z metodą określoną w PN-EN 12697-27 [39].

Na podstawie uzyskanych wyników Inżynier podejmuje decyzję o wykonaniu odcinka próbnego.

5.6. Odcinek próbny

Przed przystąpieniem do wykonania warstwy SMA Wykonawca wykona odcinek próbny celem uściślenia organizacji wytwarzania i układania oraz ustalenia warunków zagęszczania i uzyskiwanych parametrów jakościowych.

Odcinek próbny powinien być zlokalizowany w miejscu uzgodnionym z Inżynierem. Powierzchnia odcinka próbnego powinna wynosić co najmniej 500 m², a długość co najmniej 50 m. Na odcinku próbnym Wykonawca powinien użyć takich materiałów oraz sprzętu jakie zamierza stosować do wykonania warstwy ścieralnej.

Wykonawca może przystąpić do realizacji robót po zaakceptowaniu przez Inżyniera technologii wbudowania i zagęszczania oraz wyników z odcinka próbnego.

5.7. Połączenie międzywarstwowe

Uzyskanie wymaganej trwałości nawierzchni jest uzależnione od zapewnienia połączenia między warstwami i ich współpracy w przenoszeniu obciążenia nawierzchni ruchem.

Podłoże powinno być skropione lepiszczem. Ma to na celu zwiększenie połączenia między warstwami konstrukcyjnymi oraz zabezpieczenie przed wnikaniem i zaleganiem wody między warstwami.

Skropienie lepiszczem podłoża (np. z warstwy wiążącej asfaltowej), przed ułożeniem warstwy z mieszanki SMA, powinno być wykonane w ilości podanej w przeliczeniu na pozostałe lepiszcze, tj. 0,1 ÷ 0,3 kg/m², przy czym:

- zaleca się stosować emulsję modyfikowaną polimerem,
- ilość emulsji należy dobrać z uwzględnieniem stanu podłoża oraz porowatości mieszanki SMA; jeśli mieszanka ma większą zawartość wolnych przestrzeni, to należy użyć większą ilość lepiszcza do skropienia, które po ułożeniu warstwy ścieralnej uszczelni ją.

Skrapianie podłoża należy wykonywać równomiernie stosując rampy do skrapiania, np. skrapiaarki do lepiszczy asfaltowych.

Dopuszcza się skrapianie ręczne lancą w miejscach trudno dostępnych (np. ścieki uliczne) oraz przy urządzeniach usytuowanych w nawierzchni lub ją ograniczających. W razie potrzeby urządzenia te należy zabezpieczyć przed zabrudzeniem. Skropione podłoże należy wyłączyć z ruchu publicznego przez zmianę organizacji ruchu.

W wypadku stosowania emulsji asfaltowej podłoże powinno być skropione 0,5 h przed układaniem warstwy SMA w celu odparowania wody.

Czas ten nie dotyczy skrapiania rampą zamontowaną na rozkładarce.

5.8. Wbudowanie mieszanki mineralno-asfaltowej

Mieszankę mineralno-asfaltową można wbudowywać na podłożu przygotowanym zgodnie z zapisami w punktach 5.4 i 5.7.

Transport mieszanki SMA powinien być zgodny z zaleceniami podanymi w punkcie 4.2.

Mieszankę SMA należy wbudowywać w odpowiednich warunkach atmosferycznych.

Temperatura otoczenia w ciągu doby nie powinna być niższa od temperatury podanej w tablicy 12. Temperatura otoczenia może być niższa w wypadku stosowania ogrzewania podłoża. Nie dopuszcza się układania mieszanki SMA podczas silnego wiatru ($V > 16$ m/s).

W wypadku stosowania mieszank mineralno-asfaltowych z dodatkiem obniżającym temperaturę mieszania i wbudowania należy indywidualnie określić wymagane warunki otoczenia.

Tablica 12. Minimalna temperatura otoczenia podczas wykonywania warstw asfaltowych

Rodzaj robót	Minimalna temperatura otoczenia [°C]	
	przed przystąpieniem do robót	w czasie robót
Warstwa ścieralna o grubości ≥ 3 cm	0	+5
Warstwa ścieralna o grubości < 3 cm	+5	+10

Właściwości wykonanej warstwy powinny spełniać warunki podane w tablicy 13.

Tablica 13. Właściwości warstwy SMA [65]

Typ i wymiar mieszanki	Projektowana grubość warstwy technologicznej [cm]	Wskaźnik zagęszczenia [%]	Zawartość wolnych przestrzeni w warstwie [% (v/v)]
SMA 5	2,0 ÷ 4,0	≥ 97	2,0 ÷ 6,0
SMA 8	2,5 ÷ 5,0	≥ 97	2,0 ÷ 6,0
SMA 11	3,5 ÷ 5,0	≥ 97	3,0 ÷ 6,0

Mieszanka mineralno-asfaltowa powinna być wbudowywana rozkładarką wyposażoną w układ automatycznego sterowania grubości warstwy i utrzymywania niwelety zgodnie z dokumentacją projektową. W miejscach niedostępnych dla sprzętu dopuszcza się wbudowywanie ręczne.

Grubość wykonywanej warstwy powinna być sprawdzana co 25 m, w co najmniej trzech miejscach (w osi i przy brzegach warstwy).

Warstwy wałowane powinny być równomiernie zagęszczone ciężkimi walcami drogowymi. Do warstw z mieszanki SMA można stosować wyłącznie walce drogowe stalowe gładkie. Nie zaleca się stosowania wibracji podczas zagęszczania SMA.

5.9. Połączenia technologiczne

Połączenia technologiczne należy wykonać zgodnie z WT-2 Nawierzchnie asfaltowe 2008 punkt 8.6.[65]

5.10. Uszorstnienie warstwy SMA

Warstwa ścieralna z SMA powinna mieć jednorodną teksturę i strukturę, dostosowaną do przeznaczenia, np. ze względu na właściwości przeciwoślizgowe, hałas toczenia kół lub względy estetyczne.

Do zwiększenia szorstkości warstwy ścieralnej konieczne może być jej uszorstnienie. Do warstw z mieszanki SMA o $D < 11$ mm zaleca się stosowanie posypki o wymiarze 2/4 mm. Do warstw z mieszanki SMA o $D \geq 11$ mm można stosować posypkę o wymiarze 2/4 lub 2/5 mm.

Na powierzchnię gorącej warstwy należy równomiernie nanieść posypkę odpowiednio wcześniej tak, aby została wgnieciona w warstwę przez walce. Nanoszenie posypki powinno odbywać się maszynowo, a jedynie w miejscach trudno dostępnych dopuszcza się wykonanie ręczne. Przy wyborze uziarnienia posypki należy wziąć pod uwagę wymagania ochrony przed hałasem. Jeżeli wymaga się zmniejszenia hałasu od kół pojazdów, należy stosować posypkę o drobniejszym uziarnieniu.

Zalecana ilość posypki do warstwy z mieszanki SMA:

- 1) kruszywo o wymiarze 2/4 mm: od 0,5 do 1,5 kg/m²,
- 2) kruszywo o wymiarze 2/5 mm: od 1,0 do 2,0 kg/m².

W uzasadnionych wypadkach można nie stosować uszorstnienia, na przykład w celu zmniejszenia hałaśliwości jezdni z mieszanek drobnoziarnistych na odcinkach obszarów zurbanizowanych.

6. KONTROLA JAKOŚCI ROBÓT

6.1. Ogólne zasady kontroli jakości robót

Ogólne zasady kontroli jakości robót podano w ST D-M-00.00.00 „Wymagania ogólne” [1] pkt 6.

6.2. Badania przed przystąpieniem do robót

Przed przystąpieniem do robót Wykonawca powinien:

- uzyskać wymagane dokumenty, dopuszczające wyroby budowlane do obrotu i powszechnego stosowania (np. stwierdzenie o oznakowaniu materiału znakiem CE lub znakiem budowlanym B, certyfikat zgodności, deklarację zgodności, aprobatę techniczną, ew. badania materiałów wykonane przez dostawców itp.),
- ew. wykonać własne badania właściwości materiałów przeznaczonych do wykonania robót, określone przez Inżyniera,
- sprawdzić cechy zewnętrzne gotowych materiałów z tworzyw.

Wszystkie dokumenty oraz wyniki badań Wykonawca przedstawia Inżynierowi do akceptacji.

6.3. Badania w czasie robót

6.3.1. Uwagi ogólne

Badania dzielą się na:

- badania wykonawcy (w ramach własnego nadzoru),
- badania kontrolne (w ramach nadzoru zlecniodawcy – Inżyniera).

6.3.2. Badania Wykonawcy

Badania Wykonawcy są wykonywane przez Wykonawcę lub jego zlecniodawców celem sprawdzenia, czy jakość materiałów budowlanych (mieszanek mineralno-asfaltowych i ich składników, lepiszczy i materiałów do uszczelnień itp.) oraz gotowej warstwy (wbudowane warstwy asfaltowe, połączenia itp.) spełniają wymagania określone w kontrakcie.

Wykonawca powinien wykonywać te badania podczas realizacji kontraktu, z niezbędną starannością i w wymaganym zakresie.

Wyniki należy zapisywać w protokołach. W razie stwierdzenia uchybień w stosunku do wymagań kontraktu, ich przyczyny należy niezwłocznie usunąć.

Wyniki badań Wykonawcy należy przekazywać Inżynierowi na jego żądanie. Inżynier może zdecydować o dokonaniu odbioru na podstawie badań Wykonawcy. W razie zastrzeżeń Inżynier może przeprowadzić badania kontrolne według pktu 6.3.3.

Zakres badań Wykonawcy związany z wykonywaniem nawierzchni:

- pomiar temperatury powietrza,
- pomiar temperatury mieszanki mineralno-asfaltowej podczas wykonywania nawierzchni (wg PN-EN 12697-13 [36]),
- ocena wizualna mieszanki mineralno-asfaltowej,
- ocena wizualna posypki,
- wykaz ilości materiałów lub grubości wykonanej warstwy,
- pomiar spadku poprzecznego warstwy asfaltowej,

- pomiar równości warstwy asfaltowej (wg pktu 6.4.2.5),
- dokumentacja działań podejmowanych celem zapewnienia odpowiednich właściwości przeciwpoślizgowych,
- pomiar parametrów geometrycznych poboczny,
- ocena wizualna jednorodności powierzchni warstwy,
- ocena wizualna jakości wykonania połączeń technologicznych.

6.3.3. Badania kontrolne Inżyniera

Badania kontrolne są badaniami Inżyniera, których celem jest sprawdzenie, czy jakość materiałów budowlanych (mieszank mineralno-asfaltowych i ich składników, lepiszczy i materiałów do uszczelnień itp.) oraz gotowej warstwy (wbudowane warstwy asfaltowe, połączenia itp.) spełniają wymagania określone w kontrakcie. Wyniki tych badań są podstawą odbioru. Pobieraniem próbek i wykonaniem badań na miejscu budowy zajmuje się Inżynier w obecności Wykonawcy. Badania odbywają się również wtedy, gdy Wykonawca zostanie w porę powiadomiony o ich terminie, jednak nie będzie przy nich obecny.

Rodzaj badań kontrolnych mieszanki mineralno-asfaltowej i wykonanej z niej warstwy podano w tablicy 14

Tablica 14. Rodzaj badań kontrolnych [65]

Lp.	Rodzaj badań
1	Mieszanka mineralno-asfaltowa ^{a), b)}
1.1	Uziarnienie
1.2	Zawartość lepiszcza
1.3	Temperatura mięknięcia lepiszcza odzyskanego
1.4	Gęstość i zawartość wolnych przestrzeni próbki
2	Warstwa asfaltowa
2.1	Wskaźnik zagęszczenia ^{a)}
2.2	Spadki poprzeczne
2.3	Równość
2.4	Grubość lub ilość materiału
2.5	Zawartość wolnych przestrzeni ^{a)}
2.6	Właściwości przeciwpoślizgowe
^{a)} do każdej warstwy i na każde rozpoczęte 6 000 m ² nawierzchni jedna próbka; w razie potrzeby liczba próbek może zostać zwiększona (np. nawierzchnie dróg w terenie zabudowy)	
^{b)} w razie potrzeby specjalne kruszywa i dodatki	

6.3.4. Badania kontrolne dodatkowe

W wypadku uznania, że jeden z wyników badań kontrolnych nie jest reprezentatywny dla ocenianego odcinka budowy, Wykonawca ma prawo żądać przeprowadzenia badań kontrolnych dodatkowych.

Inżynier i Wykonawca decydują wspólnie o miejscach pobierania próbek i wyznaczeniu odcinków częściowych ocenianego odcinka budowy. Jeżeli odcinek częściowy przyporządkowany do badań kontrolnych nie może być jednoznacznie i zgodnie wyznaczony, to odcinek ten nie powinien być mniejszy niż 20% ocenianego odcinka budowy.

Do odbioru uwzględniane są wyniki badań kontrolnych i badań kontrolnych dodatkowych do wyznaczonych odcinków częściowych.

Koszty badań kontrolnych dodatkowych zażądanych przez Wykonawcę ponosi Wykonawca.

6.3.5. Badania arbitrażowe

Badania arbitrażowe są powtórzeniem badań kontrolnych, co do których istnieją uzasadnione wątpliwości ze strony Inżyniera lub Wykonawcy (np. na podstawie własnych badań).

Badania arbitrażowe wykonuje na wniosek strony kontraktu niezależne laboratorium, które nie wykonywało badań kontrolnych.

Koszty badań arbitrażowych wraz ze wszystkimi kosztami ubocznymi ponosi strona, na której niekorzyść przemawia wynik badania.

Wniosek o przeprowadzenie badań arbitrażowych dotyczących zawartości wolnych przestrzeni lub wskaźnika zagęszczenia należy złożyć w ciągu 2 miesięcy od wpływu reklamacji ze strony Zamawiającego.

6.4. Właściwości warstw i nawierzchni oraz dopuszczalne odchyłki

6.4.1. Mieszanka mineralno-asfaltowa

6.4.1.1. Uwagi ogólne

Na etapie oceny jakości wbudowanej mieszanki mineralno-asfaltowej podaje się wartości dopuszczalne i tolerancje, w których uwzględnia się: rozrzut występujący przy pobieraniu próbek, dokładność metod badań oraz odstępstwa uwarunkowane metodą pracy.

Właściwości materiałów należy oceniać na podstawie badań pobranych próbek mieszanki mineralno-asfaltowej przed wbudowaniem (wbudowanie oznacza wykonanie warstwy asfaltowej). Wyjątkowo dopuszcza się badania próbek pobranych z wykonanej warstwy asfaltowej).

6.4.1.2. Temperatura mięknięcia lepiszcza odzyskanego

Temperatura mięknięcia lepiszcza (asfaltu lub polimeroasfaltu) wyekstrahowanego z mieszanki mineralno-asfaltowej nie powinna przekroczyć wartości dopuszczalnych podanych w tablicy 15.

W wypadku mieszanki mineralno-asfaltowej z polimeroasfalem nawrót sprężysty lepiszcza wyekstrahowanego powinien wynieść co najmniej 40%. Dotyczy to również przedwczesnego zerwania tego lepiszcza w badaniu, przy czym należy wtedy podać wartość wydłużenia.

SPECYFIKACJE TECHNICZNE D 05.00.00. Nawierzchnie

Tablica 15. Najwyższa temperatura mięknięcia wyekstrahowanego asfaltu lub polimeroasfaltu drogowego [65]

Rodzaj	Temperatura mięknięcia, nie więcej niż [°C]
Asfalt drogowy	
70/100	60
50/70	63
Polimeroasfalt drogowy	
PMB 45/80-55	73
PMB 45/80-65	80
PMB 65/105-60	80

6.4.1.3. Zawartość lepiszcza

Zawartość rozpuszczalnego lepiszcza z każdej próbki pobranej z mieszanki mineralno-asfaltowej lub wyjątkowo z próbki pobranej z nawierzchni nie może odbiegać od wartości projektowanej, z uwzględnieniem podanych dopuszczalnych odchyłek w zależności od liczby wyników badań z danego odcinka budowy (tablica 16). Do wyników badań nie zalicza się badań kontrolnych dodatkowych (p. 6.3.4).

Tablica 16. Dopuszczalne odchyłki pojedynczego wyniku badania i średniej arytmetycznej wyników badań zawartości lepiszcza rozpuszczalnego, [% (m/m)] [65]

Rodzaj mieszanki	Liczba wyników badań					
	1	2	od 3 do 4	od 5 do 8 ^{a)}	od 9 do 19 ^{a)}	≥ 20
Mieszanki gruboziarniste	± 0,6	± 0,55	± 0,50	± 0,40	± 0,35	± 0,30
Mieszanki drobnoziarniste	± 0,5	± 0,45	± 0,40	± 0,40	± 0,35	± 0,30

^{a)} dodatkowo dopuszcza się maksymalnie jeden wynik, spośród wyników badań wziętych do obliczenia średniej arytmetycznej, którego odchyłka jest większa od dopuszczalnej odchyłki dotyczącej średniej arytmetycznej, lecz nie przekracza dopuszczalnej odchyłki jak do pojedynczego wyniku badania

6.4.1.4. Uziarnienie

Uziarnienie każdej próbki pobranej z luźnej mieszanki mineralno-asfaltowej nie może odbiegać od wartości projektowanej, z uwzględnieniem dopuszczalnych odchyłek, w zależności od liczby wyników badań z danego odcinka budowy. Wyniki badań nie uwzględniają badań kontrolnych dodatkowych (p. 6.3.4).

W wypadku wymagań dotyczących uziarnienia, wyrażonych jako którekolwiek z:

- zawartość kruszywa o wymiarze < 0,063 mm,
- zawartość kruszywa o wymiarze < 0,125 mm,
- zawartość kruszywa drobnego o wymiarze od 0,063 mm do 2 mm,
- zawartość kruszywa grubego o wymiarze > 2 mm,
- zawartość kruszywa grubego o wymiarze > 5,6 mm,
- zawartość ziaren grubych,

to żadna próbka nie może wykazywać uziarnienia odbiegającego o więcej niż wartość dopuszczalnych odchyłek podanych w tablicach 17 ÷ 21.

Wymagania dotyczące udziału kruszywa grubego, drobnego i wypełniacza powinny być spełnione jednocześnie.

Jeżeli w składzie mieszanki mineralno-asfaltowej określono dodatki kruszywa o szczególnych właściwościach, np. kruszywo rozjaśniające lub odporne na polerowanie, to dopuszczalna odchyłka zawartości tego kruszywa wynosi:

12. ± 20% w wypadku kruszywa grubego,
13. ± 30% w wypadku kruszywa drobnego.

Tablica 17. Dopuszczalne odchyłki dotyczące pojedynczego wyniku badania i średniej arytmetycznej wyników badań zawartości kruszywa o wymiarze < 0,063 mm [% (m/m)] [65]

Rodzaj mieszanki mineralno-asfaltowej	Liczba wyników badań					
	1	2	od 3 do 4	od 5 do 8	od 9 do 19	≥ 20
Mieszanka gruboziarnista	± 4,0	± 3,6	± 3,2	± 2,9	± 2,4	± 2,0
Mieszanka drobnoziarnista	± 3,0	± 2,7	± 2,4	± 2,1	± 1,8	± 1,5

Tablica 18. Dopuszczalne odchyłki dotyczące pojedynczego wyniku badania i średniej arytmetycznej wyników badań zawartości kruszywa drobnego o wymiarze od 0,063 mm do 2 mm [% (m/m)] [65]

Rodzaj mieszanki mineralno-asfaltowej	Liczba wyników badań					
	1	2	od 3 do 4	od 5 do 8	od 9 do 19	≥ 20
SMA	± 8	± 6,1	± 5,0	± 4,1	± 3,3	± 3,0

Tablica 19. Dopuszczalne odchyłki dotyczące pojedynczego wyniku badania i średniej arytmetycznej wyników badań zawartości kruszywa grubego o wymiarze < 2 mm [% (m/m)] [65]

Rodzaj mieszanki mineralno-asfaltowej	Liczba wyników badań					
	1	2	od 3 do 4	od 5 do 8	od 9 do 19	≥ 20
SMA5, SMA8	± 8	± 6,1	± 5,0	± 4,1	± 3,3	± 3,0

Tablica 20. Dopuszczalne odchyłki dotyczące pojedynczego wyniku badania i średniej arytmetycznej wyników badań zawartości kruszywa grubego o wymiarze $> 5,6 \text{ mm}$ [% (m/m)] [65]

Rodzaj mieszanki mineralno-asfaltowej	Liczba wyników badań					
	1	2	od 3 do 4	od 5 do 8	od 9 do 19	≥ 20
SMA11	± 7	$\pm 6,1$	$\pm 5,4$	$\pm 4,9$	$\pm 4,4$	$\pm 4,0$

Tablica 21. Dopuszczalne odchyłki dotyczące pojedynczego wyniku badania i średniej arytmetycznej wyników badań zawartości ziaren grubych [% (m/m)] [65]

Rodzaj mieszanki mineralno-asfaltowej	Liczba wyników badań					
	1	2	od 3 do 4	od 5 do 8	od 9 do 19	≥ 20
Mieszanka gruboziarnista	-9, +5	-7,6, +5,0	-6,8, +5,0	-6,1, +5,0	-5,5 +5,0	$\pm 5,0$
Mieszanka drobnoziarnista	-8, +5	-6,7, +4,7	-5,8, +4,5	-5,1, +4,3	-4,4, +4,1	$\pm 4,0$

6.4.1.5. Zawartość wolnych przestrzeni

Zawartość wolnych przestrzeni w próbce Marshalla pobranej z mieszanki mineralno-asfaltowej lub wyjątkowo powtórnie rozgrzanej próbki pobranej z nawierzchni, nie może wykroczyć poza wartości dopuszczalne podane w p. 5.2 o więcej niż 1,5% (v/v).

6.4.2. Warstwa asfaltowa

6.4.2.1. Grubość warstwy oraz ilość materiału

Grubość wykonanej warstwy oznaczana według PN-EN 12697-36 [40] oraz ilość wbudowanego materiału na określonej powierzchni (dotyczy przede wszystkim cienkich warstw) mogą odbiegać od projektu o wartości podane w tabelicy 22.

W wypadku określania ilości materiału na powierzchnię i średniej wartości grubości warstwy z reguły należy przyjąć za podstawę cały odcinek budowy. Inżynier ma prawo sprawdzać odcinki częściowe. Odcinek częściowy powinien zawierać co najmniej jedną dzienną działkę roboczą. Do odcinka częściowego obowiązują te same wymagania jak do odcinka budowy.

Za grubość warstwy lub warstw przyjmuje się średnią arytmetyczną wszystkich pojedynczych oznaczeń grubości warstwy na całym odcinku budowy lub odcinku częściowym.

Tablica 22. Dopuszczalne odchyłki grubości warstwy oraz ilości materiału na określonej powierzchni, [%] [65]

Warunki oceny	Warstwa asfaltowa SMA ^{a)}
A – Średnia z wielu oznaczeń grubości oraz ilości	
1. – duży odcinek budowy, powierzchnia większa niż 6000 m ² lub – droga ograniczona krawężnikami, powierzchnia większa niż 1000 m ² lub – warstwa ścieralna, ilość większa niż 50 kg/m ²	≤ 10
2. – mały odcinek budowy lub – warstwa ścieralna, ilość większa niż 50 kg/m ²	≤ 15
B – Pojedyncze oznaczenie grubości	≤ 25

^{a)} w wypadku budowy dwuetapowej, tzn. gdy warstwa ścieralna jest układana z opóźnieniem, wartość z wiersza B odpowiednio obowiązuje; w pierwszym etapie budowy do górnej warstwy nawierzchni obowiązuje wartość 25%, a do łącznej grubości warstw etapu 1 \div 15%

6.4.2.2. Wskaźnik zagęszczenia warstwy

Zagęszczenie wykonanej warstwy, wyrażone wskaźnikiem zagęszczenia oraz zawartością wolnych przestrzeni, nie może przekroczyć wartości dopuszczalnych podanych w tabelicy 13. Dotyczy to każdego pojedynczego oznaczenia danej właściwości.

Określenie gęstości objętościowej należy wykonywać według PN-EN 12697-6 [32].

6.4.2.3. Zawartość wolnych przestrzeni w nawierzchni

Zawartość wolnych przestrzeni w próbce pobranej z nawierzchni, określona w tabelicy 13, powinna odpowiadać wymaganiom podanym w punkcie 6.4.1.5.

6.4.2.4. Spadki poprzeczne

Spadki poprzeczne nawierzchni należy badać nie rzadziej niż co 20 m oraz w punktach głównych łuków poziomych.

Spadki poprzeczne powinny być zgodne z dokumentacją projektową, z tolerancją $\pm 0,5\%$.

6.4.2.5. Równość podłużna i poprzeczna

Pomiary równości podłużnej należy wykonywać w środku każdego ocenianego pasa ruchu.

Do oceny równości podłużnej warstwy ścieralnej nawierzchni drogi klasy G i dróg wyższych klas należy stosować metodę pomiaru umożliwiającą obliczanie wskaźnika równości IRI. Wartość IRI oblicza się dla odcinków o długości 50 m. Dopuszczalne wartości wskaźnika IRI wymagane przy odbiorze nawierzchni określono w rozporządzeniu dotyczącym warunków technicznych, jakim powinny odpowiadać drogi publiczne [67].

Do oceny równości podłużnej warstwy ścieralnej nawierzchni drogi klasy Z, L i D oraz placów i parkingów należy stosować metodę z wykorzystaniem łąty 4-metrowej i klina lub metody równoważnej użyciu łąty i klina, mierząc wysokość prześwitu w połowie długości łąty.

SPECYFIKACJE TECHNICZNE D 05.00.00. Nawierzchnie

Pomiar wykonuje się nie rzadziej niż co 10 m. Wymagana równość podłużna jest określona przez wartość odchylenia równości (prześwitu), które nie mogą przekroczyć 6 mm. Przez odchylenie równości rozumie się największą odległość między łatą a mierzoną powierzchnią.

Przed upływem okresu gwarancyjnego wartości wskaźnika równości IRI warstwy ścieralnej nawierzchni drogi klasy G i dróg wyższych klas nie powinny być większe niż podane w tablicy 23. Badanie wykonuje się według procedury jak podczas odbioru nawierzchni, w prawym śladzie koła.

Tablica 23. Dopuszczalne wartości wskaźnika równości podłużnej IRI warstwy ścieralnej wymagane przed upływem okresu gwarancyjnego [65]

Klasa drogi	Element nawierzchni	Wartości wskaźnika IRI [mm/m]
A, S GP	Pasy: ruchu, awaryjne, dodatkowe, włączania i wyłączania	≤ 2,9
	Jezdnie łącznic, jezdnie MOP, utwardzone pobocza	≤ 3,7
G	Pasy: ruchu, dodatkowe, włączania i wyłączania, postojowe, jezdnie łącznic, utwardzone pobocza	≤ 4,6

Przed upływem okresu gwarancyjnego wartość odchylenia równości podłużnej warstwy ścieralnej nawierzchni dróg klasy Z i L nie powinna być większa niż 8 mm. Badanie wykonuje się według procedury jak podczas odbioru nawierzchni.

Do oceny równości poprzecznej warstw nawierzchni dróg wszystkich klas technicznych należy stosować metodę z wykorzystaniem łaty 4-metrowej i klina lub metody równoważnej użyciu łaty i klina. Pomiar należy wykonywać w kierunku prostopadłym do osi jezdni, na każdym ocenianym pasie ruchu, nie rzadziej niż co 10 m. Wymagana równość poprzeczna jest określona w rozporządzeniu dotyczącym warunków technicznych, jakim powinny odpowiadać drogi publiczne [67].

Przed upływem okresu gwarancyjnego wartość odchylenia równości poprzecznej warstwy ścieralnej nawierzchni dróg wszystkich klas technicznych nie powinna być większa niż podana w tablicy 24. Badanie wykonuje się według procedury jak podczas odbioru nawierzchni.

Tablica 24. Dopuszczalne wartości odchylenia równości poprzecznej warstwy ścieralnej wymagane przed upływem okresu gwarancyjnego [65]

Klasa drogi	Element nawierzchni	Wartości odchylenia równości poprzecznej [mm]
A, S GP	Pasy: ruchu, awaryjne, dodatkowe, włączania i wyłączania	≤ 6
	Jezdnie łącznic, jezdnie MOP, utwardzone pobocza	≤ 8
G	Pasy: ruchu, dodatkowe, włączania i wyłączania, postojowe, jezdnie łącznic, utwardzone pobocza	≤ 8
Z, L, D	Pasy ruchu	≤ 9

6.4.2.6. Właściwości przeciwpoślizgowe

Przy ocenie właściwości przeciwpoślizgowych nawierzchni drogi klasy Z i dróg wyższych klas powinien być określony współczynnik tarcia na mokrej nawierzchni przy całkowitym poślizgu opony testowej.

Pomiar wykonuje się przy temperaturze otoczenia od 5 do 30°C, nie rzadziej niż co 50 m na nawierzchni zwilżanej wodą w ilości 0,5 l/m², a wynik pomiaru powinien być przeliczany na wartość przy 100% poślizgu opony testowej o rozmiarze 185/70 R14. Miarą właściwości przeciwpoślizgowych jest miarodajny współczynnik tarcia. Za miarodajny współczynnik tarcia przyjmuje się różnicę wartości średniej $E(\mu)$ i odchylenia standardowego D : $E(\mu) - D$. Długość odcinka podlegającego odbiorowi nie powinna być większa niż 1000 m. Liczba pomiarów na ocenianym odcinku nie powinna być mniejsza niż 10. W wypadku odbioru krótkich odcinków nawierzchni, na których nie można wykonać pomiarów z prędkością 60 lub 90 km/h (np. rondo, dojazd do skrzyżowania, niektóre łącznice), poszczególne wyniki pomiarów współczynnika tarcia nie powinny być niższe niż 0,47, przy prędkości pomiarowej 30 km/h.

Dopuszczalne wartości miarodajnego współczynnika tarcia nawierzchni wymagane w okresie od 4 do 8 tygodni po oddaniu warstwy do eksploatacji są określone w rozporządzeniu dotyczącym warunków technicznych, jakim powinny odpowiadać drogi publiczne [67].

Jeżeli warunki atmosferyczne uniemożliwiają wykonanie pomiaru w wymienionym terminie, powinien być on zrealizowany z najmniejszym możliwym opóźnieniem.

Przed upływem okresu gwarancyjnego wartości miarodajnego współczynnika tarcia nie powinny być mniejsze niż podane w tablicy 25. W wypadku badań na krótkich odcinkach nawierzchni, rondach lub na dojazdach do skrzyżowań poszczególne wyniki pomiarów współczynnika tarcia nie powinny być niższe niż 0,44, przy prędkości pomiarowej 30 km/h.

Tablica 25. Dopuszczalne wartości miarodajnego współczynnika tarcia wymagane przed upływem okresu gwarancyjnego [65]

Klasa drogi	Element nawierzchni	Miarodajny współczynnik tarcia przy prędkości zablokowanej opony względem nawierzchni	
		60 km/h	90 km/h
A, S	Pasy ruchu	-	≥ 0,37
	Pasy: włączania i wyłączania, jezdnie łącznic	≥ 0,44	-
GP, G, Z	Pasy: ruchu, dodatkowe, utwardzone pobocza	≥ 0,36	-

6.4.2.7. Pozostałe właściwości warstwy asfaltowej

Szerokość warstwy, mierzona 10 razy na 1 km każdej jezdni, nie może się różnić od szerokości projektowanej o więcej niż ± 5 cm.

Rzędne wysokościowe, mierzone co 10 m na prostych i co 10 m na osi podłużnej i krawężniach, powinny być zgodne z dokumentacją projektową z dopuszczalną tolerancją ± 1 cm, przy czym co najmniej 95% wykonanych pomiarów nie może przekraczać przedziału dopuszczalnych odchyleń.

Ukształtowanie osi w planie, mierzone co 100 m, nie powinno różnić się od dokumentacji projektowej o ± 5 cm.

Złącza podłużne i poprzeczne, sprawdzone wizualnie, powinny być równe i związane, wykonane w linii prostej, równoległe lub prostopadłe do osi drogi. Przylegające warstwy powinny być w jednym poziomie.

Wygląd zewnętrzny warstwy, sprawdzony wizualnie, powinien być jednorodny, bez spękań, deformacji, plam i wykruszeń.

7. OBMIAR ROBÓT

7.1. Ogólne zasady obmiaru robót

Ogólne zasady obmiaru robót podano w ST D-M-00.00.00 „Wymagania ogólne” [1] pkt 7.

7.2. Jednostka obmiarowa

Jednostką obmiarową jest m² (metr kwadratowy) wykonanej warstwy ścieralnej z mieszanki SMA.

8. ODBIÓR ROBÓT

Ogólne zasady odbioru robót podano w ST D-M-00.00.00 „Wymagania ogólne” [1] pkt 8.

Roboty uznaje się za wykonane zgodnie z dokumentacją projektową, ST i wymaganiami Inżyniera, jeżeli wszystkie pomiary i badania z zachowaniem tolerancji według pktu 6 dały wyniki pozytywne.

Jeśli warunki umowy przewidują dokonywanie potrażeń, to Zamawiający może w razie niedotrzymania wartości dopuszczalnych dokonać potrażeń według zasad określonych w WT-2 [65] pkt 9.2.

9. PODSTAWA PŁATNOŚCI

9.1. Ogólne ustalenia dotyczące podstawy płatności

Ogólne ustalenia dotyczące podstawy płatności podano w ST D-M-00.00.00 „Wymagania ogólne” [1] pkt 9.

9.2. Cena jednostki obmiarowej

Cena wykonania 1 m² warstwy ścieralnej z mieszanki SMA obejmuje:

- prace pomiarowe i roboty przygotowawcze,
- oznakowanie robót,
- oczyszczenie i skropienie podłoża,
- dostarczenie materiałów i sprzętu,
- opracowanie recepty laboratoryjnej,
- wykonanie próby technologicznej i odcinka próbnego,
- wyprodukowanie mieszanki SMA i jej transport na miejsce wbudowania,
- posmarowanie lepiszczem lub pokrycie taśmą asfaltową krawędzi urządzeń obcych i krawężników,
- rozłożenie i zagęszczenie mieszanki SMA,
- obcięcie krawędzi i posmarowanie lepiszczem,
- przeprowadzenie pomiarów i badań wymaganych w specyfikacji technicznej,
- odwiezienie sprzętu.

9.3. Sposób rozliczenia robót tymczasowych i prac towarzyszących

Cena wykonania robót określonych niniejszą OST obejmuje:

- roboty tymczasowe, które są potrzebne do wykonania robót podstawowych, ale nie są przekazywane Zamawiającemu i są usuwane po wykonaniu robót podstawowych,
- prace towarzyszące, które są niezbędne do wykonania robót podstawowych, niezaliczane do robót tymczasowych, jak geodezyjne wytyczenie robót itd.

10. PRZEPISY ZWIĄZANE

10.1. Specyfikacje techniczne (ST)

- | | | |
|----|--------------|------------------|
| 1. | D-M-00.00.00 | Wymagania ogólne |
|----|--------------|------------------|

10.2. Normy

(Zestawienie zawiera dodatkowo normy PN-EN związane z badaniami materiałów występujących w niniejszej OST)

- | | | |
|----|--------------|--|
| 2. | PN-EN 196-21 | Metody badania cementu – Oznaczanie zawartości chlorków, dwutlenku węgla i alkaliów w cemencie |
| 3. | PN-EN 459-2 | Wapno budowlane – Część 2: Metody badań |
| 4. | PN-EN 932-3 | Badania podstawowych właściwości kruszyw – Procedura i terminologia uproszczonego opisu petrograficznego |
| 5. | PN-EN 933-1 | Badania geometrycznych właściwości kruszyw – Oznaczanie składu ziarnowego – Metoda przesiewania |
| 6. | PN-EN 933-3 | Badania geometrycznych właściwości kruszyw – Oznaczanie kształtu ziaren za pomocą wskaźnika płaskości |
| 7. | PN-EN 933-4 | Badania geometrycznych właściwości kruszyw – Część 4: Oznaczanie kształtu ziaren – Wskaźnik kształtu |
| 8. | PN-EN 933-5 | Badania geometrycznych właściwości kruszyw – Oznaczanie procentowej zawartości ziaren o powierzchniach powstałych w wyniku przekruszenia lub łamania kruszyw grubych |
| 9. | PN-EN 933-6 | Badania geometrycznych właściwości kruszyw – Część 6: Ocena właściwości powierzchni – Wskaźnik przepływu kruszywa |

SPECYFIKACJE TECHNICZNE D 05.00.00. Nawierzchnie

10.	PN-EN 933-9	Badania geometrycznych właściwości kruszyw – Ocena zawartości drobnych cząstek – Badania błękitem metylenowym
11.	PN-EN 933-10	Badania geometrycznych właściwości kruszyw – Część 10: Ocena zawartości drobnych cząstek – Uziarnienie wypełniaczy (przesiewanie w strumieniu powietrza)
12.	PN-EN 1097-2	Badania mechanicznych i fizycznych właściwości kruszyw – Metody oznaczania odporności na rozdrabnianie
13.	PN-EN 1097-3	Badania mechanicznych i fizycznych właściwości kruszyw – Oznaczenie gęstości nasypowej i jamistości
14.	PN-EN 1097-4	Badania mechanicznych i fizycznych właściwości kruszyw – Część 4: Oznaczenie pustych przestrzeni suchego, zagęszczonego wypełniacza
15.	PN-EN 1097-5	Badania mechanicznych i fizycznych właściwości kruszyw – Część 5: Oznaczenie zawartości wody przez suszenie w suszarce z wentylacją
16.	PN-EN 1097-6	Badania mechanicznych i fizycznych właściwości kruszyw – Część 6: Oznaczenie gęstości ziaren i nasiąkliwości
17.	PN-EN 1097-7	Badania mechanicznych i fizycznych właściwości kruszyw – Część 7: Oznaczenie gęstości wypełniacza – Metoda piknometryczna
18.	PN-EN 1097-8	Badania mechanicznych i fizycznych właściwości kruszyw – Część 8: Oznaczenie polerowalności kamienia
19.	PN-EN 1367-1	Badania właściwości cieplnych i odporności kruszyw na działanie czynników atmosferycznych – Część 1: Oznaczenie mrozoodporności
20.	PN-EN 1367-3	Badania właściwości cieplnych i odporności kruszyw na działanie czynników atmosferycznych – Część 3: Badanie bazaltowej zgorzeli słonecznej metodą gotowania
21.	PN-EN 1426	Asfalty i produkty asfaltowe – Oznaczenie penetracji igłą
22.	PN-EN 1427	Asfalty i produkty asfaltowe – Oznaczenie temperatury mięknięcia – Metoda Pierścieni i Kula
23.	PN-EN 1428	Asfalty i lepiszcza asfaltowe – Oznaczenie zawartości wody w emulsjach asfaltowych – Metoda destylacji azeotropowej
24.	PN-EN 1429	Asfalty i lepiszcza asfaltowe – Oznaczenie pozostałości na sicie emulsji asfaltowych oraz trwałości podczas magazynowania metodą pozostałości na sicie
25.	PN-EN 1744-1	Badania chemicznych właściwości kruszyw – Analiza chemiczna
26.	PN-EN 1744-4	Badania chemicznych właściwości kruszyw – Część 4: Oznaczenie podatności wypełniaczy do mieszanek mineralno-asfaltowych na działanie wody
27.	PN-EN 12591	Asfalty i produkty asfaltowe – Wymagania dla asfaltów drogowych
28.	PN-EN 12592	Asfalty i produkty asfaltowe – Oznaczenie rozpuszczalności
29.	PN-EN 12593	Asfalty i produkty asfaltowe – Oznaczenie temperatury lamliwości Fraassa
30.	PN-EN 12606-1	Asfalty i produkty asfaltowe – Oznaczenie zawartości parafiny – Część 1: Metoda destylacyjna
31.	PN-EN 12607-1	Asfalty i produkty asfaltowe – Oznaczenie odporności na twardnienie pod wpływem ciepła i powietrza – Część 1: Metoda RTFOT
	PN-EN 12607-3	Jw. Część 3: Metoda RFT
32.	PN-EN 12697-6	Mieszanki mineralno-asfaltowe – Metody badań mieszanek mineralno-asfaltowych na gorąco – Część 6: Oznaczenie gęstości objętościowej metodą hydrostatyczną
33.	PN-EN 12697-8	Mieszanki mineralno-asfaltowe – Metody badań mieszanek mineralno-asfaltowych na gorąco – Część 8: Oznaczenie zawartości wolnej przestrzeni
34.	PN-EN 12697-11	Mieszanki mineralno-asfaltowe – Metody badań mieszanek mineralno-asfaltowych na gorąco – Część 11: Określenie powiązania pomiędzy kruszywem i asfaltem
35.	PN-EN 12697-12	Mieszanki mineralno-asfaltowe – Metody badań mieszanek mineralno-asfaltowych na gorąco – Część 12: Określanie wrażliwości na wodę
36.	PN-EN 12697-13	Mieszanki mineralno-asfaltowe – Metody badań mieszanek mineralno-asfaltowych na gorąco – Część 13: Pomiar temperatury
37.	PN-EN 12697-18	Mieszanki mineralno-asfaltowe – Metody badań mieszanek mineralno-asfaltowych na gorąco – Część 18: Splywanie lepiszcza
38.	PN-EN 12697-22	Mieszanki mineralno-asfaltowe – Metody badań mieszanek mineralno-asfaltowych na gorąco – Część 22: Koleinowanie
39.	PN-EN 12697-27	Mieszanki mineralno-asfaltowe – Metody badań mieszanek mineralno-asfaltowych na gorąco – Część 27: Pobieranie próbek
40.	PN-EN 12697-36	Mieszanki mineralno-asfaltowe – Metody badań mieszanek mineralno-asfaltowych na gorąco – Część 36: Oznaczenie grubości nawierzchni asfaltowych
41.	PN-EN 12846	Asfalty i lepiszcza asfaltowe – Oznaczenie czasu wypływu emulsji asfaltowych lepkościomierzem wypływowym
42.	PN-EN 12847	Asfalty i lepiszcza asfaltowe – Oznaczenie sedymentacji emulsji asfaltowych
43.	PN-EN 12850	Asfalty i lepiszcza asfaltowe – Oznaczenie wartości pH emulsji asfaltowych
44.	PN-EN 13043	Kruszywa do mieszanek bitumicznych i powierzchniowych utrwalań stosowanych na drogach, lotniskach i innych powierzchniach przeznaczonych do ruchu
45.	PN-EN 13074	Asfalty i lepiszcza asfaltowe – Oznaczenie lepiszczy z emulsji asfaltowych przez odparowanie

46.	PN-EN 13075-1	Asfalty i lepiszcza asfaltowe – Badanie rozpadu – Część 1: Oznaczenie indeksu rozpadu kationowych emulsji asfaltowych, metoda z wypełniaczem mineralnym
47.	PN-EN 13108-5	Mieszanki mineralno-asfaltowe – Wymagania – Część 5: Mieszanka SMA
48.	PN-EN 13108-20	Mieszanki mineralno-asfaltowe – Wymagania – Część 20: Badanie typu
49.	PN-EN 13179-1	Badania kruszyw wypełniających stosowanych do mieszanek bitumicznych – Część 1: Badanie metodą Pierścienia i Kuli
50.	PN-EN 13179-2	Badania kruszyw wypełniających stosowanych do mieszanek bitumicznych – Część 2: Liczba bitumiczna
51.	PN-EN 13398	Asfalty i lepiszcza asfaltowe – Oznaczenie nawrotu sprężystego asfaltów modyfikowanych
52.	PN-EN 13399	Asfalty i lepiszcza asfaltowe – Oznaczenie odporności na magazynowanie modyfikowanych asfaltów
53.	PN-EN 13587	Asfalty i lepiszcza asfaltowe – Oznaczenie ciągliwości lepiszczy asfaltowych metodą pomiaru ciągliwości
54.	PN-EN 13588	Asfalty i lepiszcza asfaltowe – Oznaczenie kohezji lepiszczy asfaltowych metodą testu wahadłowego
55.	PN-EN 13589	Asfalty i lepiszcza asfaltowe – Oznaczenie ciągliwości modyfikowanych asfaltów – Metoda z duktylometrem
56.	PN-EN 13614	Asfalty i lepiszcza asfaltowe – Oznaczenie przyczepności emulsji bitumicznych przez zanurzenie w wodzie – Metoda z kruszywem
57.	PN-EN 13703	Asfalty i lepiszcza asfaltowe – Oznaczenie energii deformacji
58.	PN-EN 13808	Asfalty i lepiszcza asfaltowe – Zasady specyfikacji kationowych emulsji asfaltowych
59.	PN-EN 14023	Asfalty i lepiszcza asfaltowe – Zasady specyfikacji asfaltów modyfikowanych polimerami
60.	PN-EN 14188-1	Wypełniacze złączy i zalewy – Część 1: Specyfikacja zalew na gorąco
61.	PN-EN 14188-2	Wypełniacze złączy i zalewy – Część 2: Specyfikacja zalew na zimno
62.	PN-EN 22592	Przetwory naftowe – Oznaczenie temperatury zapłonu i palenia – Pomiar metodą otwartego tygla Clevelanda
63.	PN-EN ISO 2592	Oznaczenie temperatury zapłonu i palenia – Metoda otwartego tygla Clevelanda

10.3. Wymagania techniczne (rekomendowane przez Ministra Infrastruktury)

- 64. WT-1 Kruszywa 2008. Kruszywa do mieszanek mineralno-asfaltowych i powierzchniowych utrwaleń na drogach publicznych, Warszawa 2008
- 65. WT-2 Nawierzchnie asfaltowe 2008. Nawierzchnie asfaltowe na drogach publicznych
- 66. WT-3 Emulsje asfaltowe 2009. Kationowe emulsje asfaltowe na drogach publicznych

10.4. Inne dokumenty

- 67. Rozporządzenie Ministra Transportu i Gospodarki Morskiej z dnia 2 marca 1999 r. w sprawie warunków technicznych, jakim powinny odpowiadać drogi publiczne i ich usytuowanie (Dz.U. nr 43, poz. 430)
- 68. Katalog typowych konstrukcji nawierzchni podatnych i półsztywnych. Generalna Dyrekcja Dróg Publicznych – Instytut Badawczy Dróg i Mostów, Warszawa 1997

SPECYFIKACJA TECHNICZNA

D-05.03.23

NAWIERZCHNIA Z KOSTKI BRUKOWEJ BETONOWEJ

1. WSTĘP

1.1. Przedmiot ST

Przedmiotem niniejszej Specyfikacji Technicznej (ST) są wymagania dotyczące wykonania i odbioru robót związanych z wykonywaniem nawierzchni z kostki brukowej przy przedmiotowej budowie.

1.2. Zakres stosowania ST

Specyfikacja Techniczna jest stosowana jako dokument w postępowaniu przetargowym i przy realizacji umowy na wykonanie robót związanych z realizacją zadania wymienionego w punkcie 1.1.

1.3. Zakres robót objętych ST

Ustalenia zawarte w niniejszej specyfikacji dotyczą zasad prowadzenia robót związanych z wykonywaniem nawierzchni z kostki brukowej betonowej.

Zakres wykonania obejmuje:

- wszystkie warstwy, określone w dokumentacji projektowej jako zbudowane z kostki betonowej.

1.4. Określenia podstawowe

1.4.1. Betonowa kostka brukowa - kształtka wytwarzana z betonu metodą wibroprasowania. Produkowana jest jako kształtka jednowarstwowa lub w dwóch warstwach połączonych ze sobą trwale w fazie produkcji.

1.4.2. Krawężnik - prosty lub łukowy element budowlany oddzielający jezdnię od chodnika, charakteryzujący się stałym lub zmiennym przekrojem poprzecznym i długością nie większą niż 1,0 m.

1.4.3. Obrzeże - element budowlany, oddzielający nawierzchnie chodników i ciągów pieszych od terenów nie przeznaczonych do komunikacji.

1.4.4. Spoina - odstęp pomiędzy przylegającymi elementami (kostkami) wypełniony określonymi materiałami wypełniającymi.

1.4.5. Szczelina dylatacyjna - odstęp dzielący duży fragment nawierzchni na sekcje w celu umożliwienia odkształceń temperaturowych, wypełniony określonymi materiałami wypełniającymi.

1.4.6. Pozostałe określenia podstawowe są zgodne z obowiązującymi, odpowiednimi polskimi normami i z definicjami podanymi w ST D00.00.00 „Wymagania ogólne” pkt 1.4.

1.5. Ogólne wymagania dotyczące robót

Ogólne wymagania dotyczące robót podano w ST D.00.00.00 „Wymagania ogólne” pkt 1.5.

2. MATERIAŁY

2.1. Ogólne wymagania dotyczące materiałów

Ogólne wymagania dotyczące materiałów, ich pozyskiwania i składowania, podano w ST D.00.00.00 „Wymagania ogólne” pkt 2.

2.2. Betonowa kostka brukowa - wymagania

2.2.1. Aprobata Techniczna

Betonowa kostka brukowa powinna posiadać Aprobata Techniczną, wydaną przez uprawnioną jednostkę (Instytut Badawczy Dróg i Mostów). Do wykonania nawierzchni przeznaczonych do ruchu pojazdów dokumentacja projektowa przewiduje betonową kostkę klasy “50” barwy szarej.

2.2.2. Wymagane właściwości brukowej kostki betonowej

Betonowa kostka brukowa powinna odpowiadać wymaganiom określonym w aprobacie technicznej, a w przypadku braku wystarczających ustaleń, powinna mieć charakterystyki określone przez odpowiednie procedury badawcze IBDiM, zgodne z poniższymi wskazaniem:

- kształt i wymiary powinny być zgodne z deklarowanymi przez producenta, z dopuszczalnymi odchyłkami od wymiarów:
 - długość i szerokość $\pm 3,0$ mm,
 - grubość $\pm 5,0$ mm,
- wytrzymałość na ściskanie powinna być nie mniejsza niż:
 - 50 MPa, dla klasy “50”,
- mrozoodporność: po 30 cyklach zamrażania i rozmrażania próbek w 3% roztworze NaCl lub 150 cyklach zamrażania i rozmrażania metodą zwykłą, powinny być spełnione jednocześnie następujące warunki:
 - próbki nie powinny wykazywać pęknięć i zarysowań powierzchni licowych,
 - łączna masa ubytków betonu w postaci zniszczonych narożników i krawędzi, odprysków kruszywa itp. nie powinna przekraczać 5% masy próbek nie zamrażanych,
 - obniżenie wytrzymałości na ściskanie w stosunku do próbek nie zamrażanych nie powinno być większe niż 20%,
- nasiąkliwość, nie powinna przekraczać 5%,
- ścieralność, sprawdzana na tarczy Boehmego, określona stratą wysokości, nie powinna przekraczać wartości:
 - 3,5 mm, dla klasy “50”,
- szorstkość, określona wskaźnikiem szorstkości SRT (Skid Resistance Tester) powierzchni licowej górnej, sprawdzona wahadłem angielskim, powinna wynosić nie mniej niż 50 jednostek SRT,

9) wygląd zewnętrzny: powierzchnie elementów nie powinny mieć rys, pęknięć i ubytków betonu, krawędzie elementów powinny być równe, a tekstura i kolor powierzchni licowej powinny być jednorodne. Dopuszczalne wady wyglądu zewnętrznego i uszkodzenia powierzchni nie powinny przekraczać wartości podanych w tablicy 1.

(Uwaga: Naloty wapienne - wykwyty w postaci białych plam - powstają w wyniku naturalnych procesów fizykochemicznych występujących w betonie podczas jego wiązania i twardnienia; naloty te powoli znikają w okresie do 2 lat).

Tablica 1. Dopuszczalne wady wyglądu zewnętrznego betonowej kostki brukowej

Lp	Właściwości	Wymagania	
		gatunek 1	gatunek 2
1	Stan powierzchni licowej: – tekstura – rysy i spękania – kolor według katalogu producenta – przebarwienia – plamy, zabrudzenia niezmywalne wodą – naloty wapienne	– jednorodna w danej partii – niedopuszczalne – jednolity dla danej partii – dopuszczalne niekontrastowe przebarwienia na pojedynczej kostce – niedopuszczalne – dopuszczalne	– jednorodna w danej partii – niedopuszczalne – dopuszczalne różnice w odcieniu tego samego koloru – dopuszczalne kontrastowe przebarwienia tego samego koloru na pojedynczej kostce – niedopuszczalne – dopuszczalne
2	Uszkodzenia powierzchni bocznych: – dopuszczalna liczba w 1 kostce – dopuszczalna wielkość (długość i szerokość)	2 30 mm x 10 mm	2 50 mm x 20 mm
3	Szczerby i uszkodzenia krawędzi i naroży przylicowych	niedopuszczalne	niedopuszczalne
4	Uszkodzenia krawędzi pionowych – dopuszczalna liczba w 1 kostce – dopuszczalna wielkość (długość i głębokość)	2 20 mm x 6 mm	2 30 mm x 10 mm

2.2.3. Składowanie kostek

Kostkę zaleca się pakować na paletach. Palety z kostką mogą być składowane na otwartej przestrzeni, przy czym podłoże powinno być wyrównane i odwodnione.

2.3. Materiały na podsypkę i do wypełnienia spoin oraz szczelin w nawierzchni

Zgodnie z dokumentacją projektową należy stosować następujące materiały:

d) na podsypkę cementowo-piaskową pod nawierzchnię

- mieszankę cementu i piasku w stosunku 1:4 z piasku naturalnego spełniającego wymagania dla gatunku 1 wg PN-B-11113:1996, cementu powszechnego użytku spełniającego wymagania PN-EN-197-1: 2002 i wody odmiany 1 odpowiadającej wymaganiom PN-B-32250:1988 (PN-88/B-32250),

e) do wypełniania spoin w nawierzchni na podsypce cementowo-piaskowej

- zaprawę cementowo-piaskową 1:2 spełniającą wymagania według punktu 2.3 a),

Składowanie kruszywa, nie przeznaczonego do bezpośredniego wbudowania po dostarczeniu na budowę, powinno odbywać się na podłożu równym, utwardzonym i dobrze odwodnionym, przy zabezpieczeniu kruszywa przed zanieczyszczeniem i zmieszaniem z innymi materiałami kamiennymi.

Przechowywanie cementu powinno być zgodne z BN-88/6731-08.

3. SPRZĘT

3.1. Ogólne wymagania dotyczące sprzętu

Ogólne wymagania dotyczące sprzętu podano w ST D.00.00.00 „Wymagania ogólne” pkt 3.

3.2. Sprzęt do wykonania nawierzchni z kostki brukowej

Małe powierzchnie nawierzchni z kostki brukowej wykonuje się ręcznie.

Jeśli powierzchnie są duże, a kostki brukowe mają jednolity kształt i kolor, można stosować mechaniczne urządzenia układające.

Urządzenie składa się z wózka i chwytaka sterowanego hydraulicznie, służącego do przenoszenia z palety warstwy kostek na miejsce ich ułożenia. Urządzenie to, po skończonym układaniu kostek, można wykorzystać do wymiatania piasku w szczeliny zamocowanymi do chwytaka szczotkami.

Do zagęszczania nawierzchni z kostki należy stosować zagęszczarki wibracyjne (płytkowe) z wykładziną elastomerową, chroniące kostki przed ścieraniem i wykruszaniem naroży.

Sprzęt do wykonania koryta, podbudowy i podsypki powinien odpowiadać wymaganiom właściwych ST względnie opracowanym zamiennym ST zaakceptowanym przez Kierownika Projektu.

Do wytwarzania podsypki cementowo-piaskowej i zapraw należy stosować betoniarki.

4. TRANSPORT

4.1. Ogólne wymagania dotyczące transportu

Ogólne wymagania dotyczące transportu podano w ST D.00.00.00 „Wymagania ogólne” pkt 4.

4.2. Transport betonowych kostek brukowych

Betonowe kostki brukowe mogą być przewożone na paletach - dowolnymi środkami transportowymi po osiągnięciu przez beton wytrzymałości na ściskanie co najmniej 15 MPa. Kostki w trakcie transportu powinny być zabezpieczone przed przemieszczaniem się i uszkodzeniem.

Palety transportowe powinny być spinane taśmami stalowymi lub plastikowymi, zabezpieczającymi kostki przed uszkodzeniem w czasie transportu. Na jednej palecie zaleca się układać do 10 warstw kostek (zależnie od grubości i kształtu), tak aby masa palety z kostkami wynosiła od 1200 kg do 1700 kg. Pożądane jest, aby palety z kostkami były wysyłane do odbiorcy środkiem transportu samochodowego wyposażonym w dźwig do za- i rozładunku.

Kruszywa można przewozić dowolnym środkiem transportu, w warunkach zabezpieczających je przed zanieczyszczeniem i zmieszaniem z innymi materiałami. Podczas transportu kruszywa powinny być zabezpieczone przed wysypianiem, a kruszywo drobne - przed rozpyleniem.

Cement powinien być przewożony w warunkach zgodnych z BN-88/6731-08.

Zalwę lub masy uszczelniające do szczelin dylatacyjnych można transportować dowolnymi środkami transportu w fabrycznie zamkniętych pojemnikach lub opakowaniach, chroniących je przed zanieczyszczeniem.

Materiały do podbudowy powinny być przewożone w sposób odpowiadający wymaganiom właściwej ST.

5. WYKONANIE ROBÓT

5.1. Ogólne zasady wykonania robót

Ogólne zasady wykonania robót podano w ST D-M-00.00.00 „Wymagania ogólne” pkt 5.

5.2. Podłoże

Podłoże gruntowe pod nawierzchnię powinno być przygotowane zgodnie z wymogami określonymi w ST D-04.01.01 „Koryto wraz z profilowaniem i zagęszczeniem podłoża”.

5.3. Podbudowa

Rodzaj podbudowy przewidzianej do wykonania pod ułożenie nawierzchni z kostki brukowej powinien być zgodny z dokumentacją projektową.

W dokumentacji projektowej przewidziano wykonanie podbudowy z:

χ mieszanki kruszywa łamanego stabilizowanego mechanicznie zgodnie z ST D-04.04.02. “Podbudowa z kruszywa łamanego stabilizowanego mechanicznie”.

5.4. Obramowanie nawierzchni

Do wykonania obramowania nawierzchni z betonowych kostek brukowych zastosowane zostaną krawężniki uliczne zgodnie z dokumentacją projektową.

5.5. Podsypka cementowo-piaskowa

Na podsypkę należy stosować piasek naturalny spełniający wymagania dla gatunku 1 według PN-B-11113:1996.

Grubość podsypki po zagęszczeniu powinna wynosić 3 cm. Podsypka powinna być zwilżona wodą, zagęszczona i wyprofilowana.

5.6. Układanie nawierzchni z betonowych kostek brukowych

5.6.1. Obramowanie nawierzchni

Ustawianie krawężników powinno być zgodne z wymaganiami zawartymi w ST D-08.01.01. “Krawężniki betonowe”. Krawężniki zaleca się ustawiać przed przystąpieniem do układania nawierzchni z kostki. Przed ich ustawieniem, pożądane jest ułożenie pojedynczego rzędu kostek w celu ustalenia szerokości nawierzchni i prawidłowej lokalizacji krawężników lub obrzeży.

5.6.2. Podsypka

W dokumentacji projektowej ustalono grubość podsypki po zagęszczeniu 3 lub 5 cm, a wymagania dla materiałów na podsypkę powinny być zgodne z punktem 2.3. Dopuszczalne odchyłki od zaprojektowanej grubości podsypki nie powinny przekraczać ± 1 cm.

Podsypkę cementowo-piaskową przygotowuje się w betoniarkach, a następnie rozściela się na uprzednio zwilżonej podbudowie, przy zachowaniu:

- współczynnika wodnocementowego od 0,25 do 0,35,

- wytrzymałości na ściskanie nie mniejszej niż $R_7 = 10$ MPa, $R_{28} = 14$ MPa.

W praktyce, wilgotność układanej podsypki powinna być taka, aby po ściśnięciu podsypki w dłoni podsypka nie rozsypywała się i nie było na dłoni śladów wody, a po naciśnięciu palcami podsypka rozsypywała się. Rozścielenie podsypki cementowo-piaskowej powinno wyprzedzać układanie nawierzchni z kostek od 3 do 4 m. Rozścielona podsypka powinna być wyprofilowana i zagęszczona w stanie wilgotnym, lekkimi walcami (np. ręcznymi) lub zagęszczarkami wibracyjnymi.

Jeśli podsypka jest wykonana z suchej zaprawy cementowo-piaskowej to po zawałowaniu nawierzchni należy ją polać wodą w takiej ilości, aby woda zwilżyła całą grubość podsypki. Rozścielenie podsypki z suchej zaprawy może wyprzedzać układanie nawierzchni z kostek o około 20 m.

Całkowite ubicie nawierzchni i wypełnienie spoin zaprawą musi być zakończone przed rozpoczęciem wiązania cementu w podspyce.

5.6.3. Ustalenie kształtu, wymiaru i koloru kostek betonowych oraz desenia ich układania

Kształt, wymiary, barwę i inne cechy charakterystyczne kostek wg punktu 2.2. oraz desień ich układania powinny być zgodne z dokumentacją projektową, a w przypadku braku wystarczających ustaleń Wykonawca przedkłada odpowiednie propozycje do zaakceptowania Inżynierowi.

5.6.4. Warunki atmosferyczne przy wykonywaniu nawierzchni

Ułożenie nawierzchni z kostki na podsypce cementowo-piaskowej zaleca się wykonywać przy temperaturze otoczenia nie niższej niż +5°C. Dopuszcza się wykonanie nawierzchni jeśli w ciągu dnia temperatura utrzymuje się w granicach od 0°C do +5°C, przy czym jeśli w nocy spodziewane są przymrozki kostkę należy zabezpieczyć materiałami o złym przewodnictwie ciepła (np. matami ze słomy, papą itp.).

5.6.5. Ułożenie nawierzchni z kostek

Warstwa nawierzchni z kostki powinna być wykonana z elementów o jednakowej grubości. Na większym fragmencie robót zaleca się stosować kostki dostarczone w tej samej partii materiału, w której niedopuszczalne są różne odcienie wybranego koloru kostki.

Układanie kostki można wykonywać ręcznie lub mechanicznie.

Układanie ręczne zaleca się wykonywać na mniejszych powierzchniach, zwłaszcza skomplikowanych pod względem kształtu lub wymagających kompozycji kolorystycznej układanych deseni oraz różnych wymiarów i kształtów kostek. Układanie kostek powinni wykonywać przyuczeni brukarze.

Układanie mechaniczne zaleca się wykonywać na dużych powierzchniach o prostym kształcie, tak aby układarka mogła przenosić z palety warstwę kształtek na miejsce ich ułożenia z wymaganą dokładnością. Kostka do układania mechanicznego nie może mieć dużych odchylek wymiarowych i musi być odpowiednio przygotowana przez producenta, tj. ułożona na palecie w odpowiedni wzór, bez dołożenia połówek i dziewiątek, przy czym każda warstwa na palecie musi być dobrze przesypana bardzo drobnym piaskiem, by kostki nie przywierały do siebie. Układanie mechaniczne zawsze musi być wsparte pracą brukarzy, którzy uzupełniają przerwy, wyrabiają łuki, dokładają kostki w okolicach studzienek i krawężników.

Kostkę układa się około 1,5 cm wyżej od projektowanej niwelety, ponieważ po procesie ubijania podsypka zagęszcza się.

Powierzchnia kostek położonych obok urządzeń infrastruktury technicznej (np. studzienek, włazów itp.) powinna trwale wystawać od 3 mm do 5 mm powyżej powierzchni tych urządzeń.

Do uzupełnienia przestrzeni przy krawężnikach i studzienkach można używać elementy kostkowe wykończeniowe w postaci tzw. połówek i dziewiątek, mających wszystkie krawędzie równe i odpowiednio fazowane. W przypadku potrzeby kształtek o nietypowych wymiarach, wolną przestrzeń uzupełnia się kostką ciętą, przycinaną na budowie specjalnymi narzędziami tnącymi (przycinarkami, szlifierkami z tarczą itp.).

Dzienną działkę roboczą nawierzchni na podsypce cementowo-piaskowej zaleca się zakończyć prowizorycznie około półmetrowym pasem nawierzchni na podsypce piaskowej w celu wytworzenia oporu dla ubicia kostki ułożonej na stałe. Przed dalszym wznowieniem robót, prowizorycznie ułożoną nawierzchnię na podsypce piaskowej należy rozebrać i usunąć wraz z podsypką.

5.6.6. Ubicie nawierzchni z kostek

Ubicie nawierzchni należy przeprowadzić za pomocą zagęszczarki wibracyjnej (płytovej) z osłoną z tworzywa sztucznego. Do ubicia nawierzchni nie wolno używać walca.

Ubijanie nawierzchni należy prowadzić od krawędzi powierzchni w kierunku jej środka i jednocześnie w kierunku poprzecznym kształtek. Ewentualne nierówności powierzchniowe mogą być zlikwidowane przez ubijanie w kierunku wzdłużnym kostki.

Po ubiciu nawierzchni wszystkie kostki uszkodzone (np. pęknięte) należy wymienić na kostki całe.

5.6.7. Spoiny

Szerokość spoin pomiędzy betonowymi kostkami brukowymi powinna wynosić od 3 mm do 5 mm.

W przypadku stosowania prostopadłościennych kostek brukowych zaleca się aby osie spoin pomiędzy dłuższymi bokami tych kostek tworzyły z osią drogi kąt 45°, a wierzchołek utworzonego kąta prostego pomiędzy spoinami miał kierunek odwrotny do kierunku spadku podłużnego nawierzchni.

Po ułożeniu kostek, spoiny należy wypełnić zaprawą cementowo-piaskową, spełniającą wymagania punktu 2.3.

Zaprawę cementowo-piaskową zaleca się przygotować w betoniarnie, w sposób zapewniający jej wystarczającą płynność. Spoiny można wypełnić przez rozlanie zaprawy na nawierzchnię i nagarnianie jej w szczeliny szczotkami lub rozgarniaczkami z piórami gumowymi. Przed rozpoczęciem zalewania kostka powinna być oczyszczona i dobrze zwilżona wodą. Zalewa powinna całkowicie wypełnić spoiny i tworzyć monolit z kostkami. Przy wypełnianiu spoin zaprawą cementowo-piaskową należy zabezpieczyć przed zalaniem nią szczeliny dylatacyjne, wkładając zwinięte paski papy, zwitki z worków po cementzie itp.

Po wypełnianiu spoin zaprawą cementowo-piaskową nawierzchnię należy starannie oczyścić; szczególnie dotyczy to nawierzchni z kostek kolorowych i z różnymi deseniami układania.

5.6.8. Szczeliny dylatacyjne

W przypadku układania kostek na podsypce cementowo-piaskowej i wypełnianiu spoin zaprawą cementowo-piaskową, należy przewidzieć wykonanie szczelin dylatacyjnych w odległościach zgodnych z dokumentacją projektową względnie nie większych niż co 8 m. Szerokość szczelin dylatacyjnych powinna umożliwiać przejście przez nie przemieszczeń wywołanych wysokimi temperaturami nawierzchni w okresie letnim, lecz nie powinna być mniejsza niż 8 mm. Szczeliny te powinny być wypełnione trwale zalewami i masami określonymi w punkcie 2.3.

Szczeliny dylatacyjne poprzeczne należy stosować dodatkowo w miejscach, w których występuje zmiana sztywności podłoża (np. nad szczelinami dylatacyjnymi w podbudowie itp.).

5.7. Pielęgnacja nawierzchni i oddanie jej dla ruchu

Nawierzchnię na podsypce cementowo-piaskowej ze spoinami wypełnionymi zaprawą cementowo-piaskową, po jej wykonaniu należy przykryć warstwą wilgotnego piasku o grubości od 3,0 do 4,0 cm i utrzymywać ją w stanie wilgotnym przez 7 do 10 dni. Po upływie od 2 tygodni (przy temperaturze średniej otoczenia nie niższej niż 15°C) do 3 tygodni (w porze chłodniejszej) nawierzchnię należy oczyścić z piasku i można oddać do użytku.

6. KONTROLA JAKOŚCI ROBÓT

6.1. Ogólne zasady kontroli jakości robót

Ogólne zasady kontroli jakości robót podano w ST D-M-00.00.00 „Wymagania ogólne” pkt 6.

6.2. Badania przed przystąpieniem do robót

Przed przystąpieniem do robót Wykonawca powinien uzyskać:

- a) w zakresie betonowej kostki brukowej
- Aprobatę techniczną (od wytwórcy kostki betonowej),

SPECYFIKACJE TECHNICZNE D 05.00.00. Nawierzchnie

- certyfikat zgodności lub deklarację zgodności dostawcy oraz ewentualne wyniki badań cech charakterystycznych kostek, w przypadku żądania ich przez Inżyniera,
 - wyniki sprawdzenia przez Wykonawcę cech zewnętrznych kostek według punktu 2.2,
 - a) w zakresie innych materiałów
 - sprawdzenie przez Wykonawcę cech zewnętrznych materiałów prefabrykowanych (krawężników betonowych),
 - ewentualne badania właściwości kruszyw, piasku, cementu, wody itp. określone w normach, które budzą wątpliwości Kierownika Projektu.
- Wszystkie dokumenty oraz wyniki badań Wykonawca przedstawia Inżynierowi do akceptacji.

6.3. Badania w czasie robót

Częstotliwość oraz zakres badań i pomiarów w czasie robót nawierzchniowych z kostki podaje tablica 2.

Tablica 2. Częstotliwość oraz zakres badań i pomiarów w czasie robót

Lp	Wyszczególnienie badań i pomiarów	Częstotliwość badań	Wartości dopuszczalne
1	Sprawdzenie podłoża i koryta	Wg ST D-04.01.01	
2	Sprawdzenie podbudowy	Wg ST wymienionych w punkcie 5.	
3	Sprawdzenie obramowania nawierzchni	Wg ST D-08.01.01.	
4	Sprawdzenie podsypki (przymiarem liniowym lub metodą niwelacji)	Bieżąca kontrola w 10 punktach dziennej działki roboczej: grubości, spadków i cech konstrukcyjnych w porównaniu z dokumentacją projektową i specyfikacją	Wg punktu 5.6; odchyłki od projektowanej grubości ± 1 cm
5	Badania wykonywania nawierzchni z kostki		
6)	zgodność z dokumentacją projektową	Sukcesywnie na każdej działce roboczej	-
7)	położenie osi w planie (sprawdzone geodezyjnie)	Co 100 m i we wszystkich punktach charakterystycznych	Przesunięcie od osi projektowanej do 2 cm
8)	rzędne wysokościowe (pomierzone instrumentem pomiarowym)	Co 25 m w osi i przy krawędziach oraz we wszystkich punktach charakterystycznych	Odchylenia: +1 cm; -2 cm
9)	równość w profilu podłużnym (wg BN-68/8931-04 łąką czterometrową)	Jw.	Nierówności do 8 mm
10)	równość w przekroju poprzecznym (sprawdzona łąką profilową z poziomnicą i pomiary prześwitu klinem cechowanym oraz przymiarem liniowym względnie metodą niwelacji)	Jw.	Prześwity między łąką a powierzchnią do 8 mm
11)	spadki poprzeczne (sprawdzone metodą niwelacji)	Jw.	Odchyłki od dokumentacji projektowej do 0,3%
12)	szerokość nawierzchni (sprawdzona przymiarem liniowym)	Jw.	Odchyłki od szerokości projektowanej do ± 5 cm
13)	szerokość i głębokość wypełnienia spoin i szczelin (ogłędziny i pomiar przymiarem liniowym po wykruszeniu na długości 10 cm)	W 20 punktach charakterystycznych dziennej działki roboczej	Wg punktu 5.7
14)	sprawdzenie koloru kostek i desenia ich ułożenia	Kontrola bieżąca	Wg dokumentacji projektowej lub decyzji Inżyniera

6.4. Sprawdzenie po wykonaniu nawierzchni

Zakres badań i pomiarów wykonanej nawierzchni z betonowej kostki brukowej podano w tablicy 3.

Tablica 3. Badania i pomiary po ukończeniu budowy nawierzchni

Lp	Wyszczególnienie badań i pomiarów	Sposób sprawdzenia
1	Sprawdzenie wyglądu zewnętrznego nawierzchni, krawężników, obrzeży, ścieków	Wizualne sprawdzenie jednorodności wyglądu, prawidłowości desenia, kolorów kostek, spękań, plam, deformacji, wykruszeń, spoin i szczelin
2	Badanie położenia osi nawierzchni w planie	Geodezyjne sprawdzenie położenia osi co 25 m i w punktach charakterystycznych (dopuszczalne przesunięcia według tablicy 2)
3	Rzędne wysokościowe, równość podłużna i poprzeczna, spadki poprzeczne i szerokość	Co 25 m i we wszystkich punktach charakterystycznych (wg metod i dopuszczalnych wartości podanych w tablicy 2)
4	Rozmieszczenie i szerokość spoin i szczelin w nawierzchni, pomiędzy krawężnikami, obrzeżami, ściekami oraz wypełnienie spoin i szczelin	Według punktu 5.5 i 5.6

7. OBMIAR ROBÓT

7.1. Ogólne zasady obmiaru robót

Ogólne zasady obmiaru robót podano w ST D-M-00.00.00 „Wymagania ogólne” pkt 7.

7.2. Jednostka obmiarowa

Jednostką obmiarową jest m² (metr kwadratowy) wykonanej nawierzchni z betonowej kostki brukowej.

8. ODBIÓR ROBÓT

8.1. Ogólne zasady odbioru robót

Ogólne zasady odbioru robót podano w ST D-M-00.00.00 „Wymagania ogólne” pkt 8.

Roboty uznaje się za wykonane zgodnie z dokumentacją projektową, ST i wymaganiami Inżyniera, jeżeli wszystkie pomiary i badania z zachowaniem tolerancji według punktu 6 dały wyniki pozytywne.

8.2. Odbiór robót zanikających i ulegających zakryciu

Odbiorowi robót zanikających i ulegających zakryciu podlega wykonanie podsypki.

Zasady ich odbioru są określone w ST D-M-00.00.00 „Wymagania ogólne”.

9. PODSTAWA PŁATNOŚCI

9.1. Ogólne ustalenia dotyczące podstawy płatności

Ogólne ustalenia dotyczące podstawy płatności podano w ST D-M-00.00.00 „Wymagania ogólne” pkt 9.

9.2. Cena jednostki obmiarowej

Cena wykonania 1 m² nawierzchni z kostki brukowej betonowej obejmuje:

- prace pomiarowe i roboty przygotowawcze,
- oznakowanie robót,
- przygotowanie podłoża (ewentualnie podbudowy),
- dostarczenie materiałów i sprzętu,
- wykonanie podbudowy
- wykonanie podsypki,
- ułożenie i ubicie kostki,
- wypełnienie spoin,
- przeprowadzenie badań i pomiarów wymaganych w specyfikacji technicznej,
- rozebranie i ponowne ułożenie nawierzchni przewidzianej do regulacji wysokościowej
- wszystkie inne roboty związane z prawidłowym wykonaniem i funkcjonowaniem nawierzchni z kostki betonowej.

10. PRZEPISY ZWIĄZANE

10.1. Normy

1	PN-B-11112:1996	Kruszywa mineralne. Kruszywa łamane do nawierzchni drogowych
2	PN-B-11113:1996	Kruszywa mineralne. Kruszywa naturalne do nawierzchni drogowych; piasek
3	PN-EN-197-1:2002	Cement. Część 1: Skład, wymagania i kryteria zgodności dotyczące cementu powszechnego użytku
4	PN-B-32250:1988	Materiały budowlane. Woda do betonów i zapraw
5	BN-88/6731-08	Cement. Transport i przechowywanie
6	PN-EN-1338:2005	Betonowe kostki brukowe. Wymagania i metody badań
7	BN-80/6775-03/04	Prefabrykaty budowlane z betonu. Elementy nawierzchni dróg, ulic, parkingów i torowisk tramwajowych. Krawężniki i obrzeża
8	BN-68/8931-04	Drogi samochodowe. Pomiar równości nawierzchni planografem i łątą.

10.2. Inne dokumenty

9. Aprobata Techniczna na betonową kostkę brukową.

SPECYFIKACJA TECHNICZNA

D-05.03.26

WZMOCNIENIE POŁĄCZENIA NAWIERZCHNI BITUMICZNEJ

1. WSTĘP

1.1. Przedmiot ST

Przedmiotem niniejszej Specyfikacji Technicznej (ST) są wymagania dotyczące wykonania i odbioru robót związanych z wbudowaniem geosyntetyków przy przedmiotowej budowie.

1.2. Zakres stosowania ST

Specyfikacja Techniczna jest stosowana jako dokument w postępowaniu przetargowym i przy realizacji umowy na wykonanie robót związanych z realizacją zadania wymienionego w punkcie 1.1.

1.3. Zakres robót objętych ST

Ustalenia zawarte w niniejszej specyfikacji dotyczą zasad prowadzenia robót związanych z wbudowaniem geosyntetyków przy wykonywaniu nowej nawierzchni lub połączenia podłużnego i poprzecznego w strefie styku nawierzchni.

Zakres wykonania obejmuje:

- ułożenie geosyntetyku na połączeniu nawierzchni istniejącej i projektowanej o parametrach technicznych jak siatka szklana na podkładzie z włókniny

Związane z przygotowaniem powierzchni pod ułożenie geokompozytu frezowanie nawierzchni należy wykonać w sposób określony w ST D-05.03.11. "Frezowanie nawierzchni bitumicznych na zimno".

Dotyczy to również operacji opisanej w ST D-04.03.01. "Oczyszczenie i skropienie warstw konstrukcyjnych".

1.4. Określenia podstawowe

1.4.1. Określenia podstawowe są zgodne z obowiązującymi, odpowiednimi polskimi normami i z definicjami podanymi w ST D-M-00.00.00 „Wymagania ogólne” pkt 1.4.

1.5. Ogólne wymagania dotyczące robót

Ogólne wymagania dotyczące robót podano w ST D-M-00.00.00 „Wymagania ogólne” pkt 1.5.

2. MATERIAŁY

2.1. Ogólne wymagania dotyczące materiałów

Ogólne wymagania dotyczące materiałów, ich pozyskiwania i składowania, podano w ST D-M-00.00.00 „Wymagania ogólne” pkt 2.

2.2. Geokompozyt

Do zabrojenia połączenia nawierzchni przewidziano zastosowanie geokompozytu - siatki z włókna szklanego na podkładzie z włókniny igłowanej. W tablicy 1 podano jako przykładowe parametry geokompozytu. Surowce to: włókna szklane, włókna polipropylenowe i nici poliestrowe.

Tablica 1. Podstawowe parametry geokompozytu

Lp	Właściwości	Wymagania
1	Wytrzymałość na rozciąganie siatki z włókien szklanych: - w kierunku podłużnym (kN/m): - w kierunku poprzecznym (kN/m):	>100 >100
2	Maksymalne odkształcenie przy zerwaniu włókien szklanych:	3 %
3	Gramatura (g/m ²)	415
4	Wymiary oczek siatki z włókna szklanego (mm):	40x40
5	Maksymalna temperatura układania warstwy asfaltowej – bezpośrednio na kompozycie (°C)	180

Do wykonania wzmocnienia połączenia różnych rodzajów konstrukcji nawierzchni, bądź też do połączenia nowej konstrukcji z konstrukcją istniejącą należy zastosować geokompozyt o szerokości 1,00 m symetrycznie z każdej strony połączenia (po 0,5m na każdej łączącej konstrukcji).

Podczas przycinania rolki należy uwzględnić, że łączenie pasm siatki z włókien szklanych następować będzie na zakład, o minimalnej szerokości 15 cm.

3. SPRZĘT

3.1. Ogólne wymagania dotyczące sprzętu

Ogólne wymagania dotyczące sprzętu podano w ST D-M-00.00.00 „Wymagania ogólne” pkt 3.

3.2. Sprzęt do wykonania robót

Wykonawca przystępujący do wykonania zabrojenia styku połączenia nawierzchni bitumicznej powinien wykazać się możliwością korzystania z następującego sprzętu:

- frezarka nawierzchni,

- szczotki mechaniczne,
- skraparka do emulsji,
- inny sprzęt i narzędzia niezbędne do wykonania prac.

4. TRANSPORT

4.1. Ogólne wymagania dotyczące transportu

Ogólne wymagania dotyczące transportu podano w ST D-M-00.00.00 „Wymagania ogólne” pkt 4.

4.2. Transport geosiatek

Geokompozyt należy transportować w rolkach owiniętych polietylenową folią. Folia ma na celu zabezpieczenie geokompozytu przed uszkodzeniem w czasie transportu i składowania na budowie. Podczas transportu należy chronić materiał przed zawilgoceniem i zabrudzeniem. Rolki powinny być ułożone poziomo, nie więcej niż w trzech warstwach. W czasie wyładowywania geokompozytu ze środka transportu nie należy dopuścić do porzrywania lub podziurawienia opakowania z folii.

Przy transporcie geokompozytu należy przestrzegać zaleceń producenta.

4.3. Transport innych materiałów

Transport pozostałych materiałów powinien odpowiadać wymaganiom ST, wymienionych w niniejszej specyfikacji.

5. WYKONANIE ROBÓT

5.1. Ogólne zasady wykonania robót

Ogólne zasady wykonania robót podano w ST D-M-00.00.00 „Wymagania ogólne” pkt 5.

5.2. Przygotowanie podłoża

Podłoże czyli istniejąca konstrukcja nawierzchni na połączeniu powinna być sfrezowana zgodnie z dokumentacją projektową i oczyszczona z luźnego i słabo związanego materiału. Zagłębienia większe niż 5 cm powinny być naprawione materiałem dobranym zależnie od rodzaju podbudowy.

5.3. Ułożenie geokompozytu na połączeniu podłużnym

Wykonanie połączenia nawierzchni obejmuje:

a) czynności przygotowawcze (siatka zostanie przykryta warstwą ścieralną i wiążącą)

W tym celu należy wykonać zależnie od potrzeb:

- w przypadku połączenia nowoprojektowanej konstrukcji z konstrukcją istniejącą – wyfrezowanie na odpowiednią głębokość i szerokość (więcej o ok. 10 cm od szerokości pasma siatki) istniejącej nawierzchni (do wymaganego profilu), oczyszczenie i skropienie emulsją asfaltową oraz ułożenie wyrównania z betonu asfaltowego grubości min. 3cm na konstrukcji istniejącej,

- w przypadku połączenia różnego rodzaju konstrukcji projektowanej - oczyszczenie podbudowy zasadniczej/warstwy wyrównawczej/warstwy wiążącej z betonu asfaltowego,

b) skropienie powierzchni asfaltową emulsją szybko rozpadową modyfikowaną w ilości około 1,0 kg/m², lub asfaltem modyfikowanym na gorąco (temperatura 150-160°C) w ilości około 0,9-1,0kg/m².

c) rozwinięcie pasma szerokości minimum 1,00m (po 0,5 m na każdej łączonej części) siatki z włókien szklanych (warstwą włókniny do podłoża), niezwłocznie po skropieniu podłoża, tak aby równomiernie przylegała. Małe nierówności i sfalowania należy usunąć przez szczotkowanie. Należy unikać powstania większych fałd i zgieć, w tym przypadku należy je przeciąć i połączyć na zakład zgodnie z kierunkiem układania nawierzchni.

W miejscach łączenia pasm (na zakład) należy wykonać dodatkowe skropienie w ilości około 0,4-0,5 kg/m² asfaltu.

Po ułożonej siatce dopuszcza się jedynie ruch maszyn związanych z wbudowaniem betonu asfaltowego.

d) wykonanie warstwy z betonu asfaltowego w przypadku skropienia asfaltem jest możliwe po ułożeniu i wyrównaniu siatki. W przypadku skropienia emulsją należy poczekać do rozpadu emulsji i odparowania wody. Nie wolno dopuścić do zamoczenia siatki przez opady atmosferyczne. Przy układaniu betonu asfaltowego siatka (włóknina) musi być sucha. Mieszanka betonu asfaltowego w chwili zetknięcia powierzchnią geokompozytu nie może mieć temperatury wyższej niż 180°C.

e) wykonanie pozostałych warstw nawierzchni.

6. KONTROLA JAKOŚCI ROBÓT

6.1. Ogólne zasady kontroli jakości robót

Ogólne zasady kontroli jakości robót podano w ST D-M-00.00.00 „Wymagania ogólne” pkt 6.

6.2. Badania przed przystąpieniem do robót

Należy sprawdzić:

- szerokość i głębokość wyfrezowania istniejącej nawierzchni,
- czy nowa warstwa i wyfrezowanie tworzą płaszczyznę o wymaganych pochyleniach.

6.3. Badania w czasie robót

W czasie robót należy sprawdzać:

- przygotowanie podłoża,
- równomierność i ilości skropienia,
- równomierność rozłożenia siatki i przyklejenia jej do podłoża,
- czy geokompozyt jest suchy,
- temperatury w budowywanego betonu asfaltowego.

7. OBMIAR ROBÓT

7.1. Ogólne zasady obmiaru robót

Ogólne zasady obmiaru robót podano w ST D-M-00.00.00 „Wymagania ogólne” pkt 7.

7.2. Jednostka obmiarowa

Jednostką obmiaru robót jest m² (metr kwadratowy) zabezpieczonej geokompozytem powierzchni nawierzchni.

8. ODBIÓR ROBÓT

8.1. Ogólne zasady odbioru robót

Ogólne zasady odbioru robót podano w ST D-M-00.00.00 „Wymagania ogólne” pkt 8.

9. PODSTAWA PŁATNOŚCI

9.1. Ogólne ustalenia dotyczące podstawy płatności

Ogólne ustalenia dotyczące podstawy płatności podano w ST D-M-00.00.00 „Wymagania ogólne” pkt 9.

9.2. Cena jednostki obmiarowej

Cena wykonania 1 m² połączenia nawierzchni asfaltowej geokompozytem obejmuje:

- prace pomiarowe i roboty przygotowawcze,
- oznakowanie robót,
- dostarczenie materiałów i sprzętu na budowę,
- frezowanie na zadaną głębokość istniejącej nawierzchni,
- oczyszczenie i ewentualną naprawę podłoża, wyrównanie betonem asfaltowym,
- dostarczenie i przygotowanie do wbudowania kompozytu,
- skropienie podłoża lepiszczem asfaltowym modyfikowanym,
- wbudowanie pasma siatki zgodnie z instrukcją producenta,
- pomiary i badania laboratoryjne,
- odtransportowanie sprzętu z placu budowy,
- wszystkie inne roboty związane z prawidłowym wykonaniem i funkcjonowaniem geokompozytu.

10. PRZEPISY ZWIĄZANE

1. Aprobata Techniczna producenta geokompozytu.
2. Instrukcja producenta dotycząca układania geokompozytu.

SPECYFIKACJE TECHNICZNE

D-06.00.00.

ROBOTY WYKOŃCZENIOWE

SPECYFIKACJA TECHNICZNA

D-06.01.01.

UMOCNIENIE POWIERZCHNI SKARP, ROWÓW I ŚCIEKÓW

1. WSTĘP

1.1. Przedmiot ST

Przedmiotem niniejszej Specyfikacji Technicznej (ST) są wymagania dotyczące wykonania i odbioru robót związanych z przeciwerozijnym umocnieniem powierzchniowym skarp oraz z wykonaniem ścieków z prefabrykowanych elementów betonowych przy przedmiotowej budowie.

1.2. Zakres stosowania ST

Specyfikacja Techniczna jest stosowana jako dokument w postępowaniu przetargowym i przy realizacji umowy na wykonanie robót związanych z realizacją zadania wymienionego w punkcie 1.1

1.3. Zakres robót objętych ST

Ustalenia zawarte w niniejszej specyfikacji dotyczą zasad prowadzenia robót związanych z trwałym powierzchniowym umocnieniem skarp i ścieków.

Zakres robót obejmuje:

- umocnienie powierzchni trawnikowych przez humusowanie w warstwie grubości 15 cm i obsianie nasionami traw,
- umocnienie skarp i dna rowów drogowych przez humusowanie,
- umocnienie skarp i dna rowów drogowych darnią
- umocnienie skarp i dna rowów drogowych betonowymi elementami prefabrykowanymi
- umocnienie skarp i dna rowów kamieniem brukowym na zaprawie cementowej

1.4. Określenia podstawowe

1.4.1. Rów - otwarty wykop, który zbiera i odprowadza wodę.

1.4.2. Darnina - płat lub pasmo wierzchniej warstwy gleby, przerośniętej i związanej korzeniami roślinności trawiastej.

1.4.3. Darniowanie - pokrycie darnią powierzchni korpusu drogowego w taki sposób, aby darnina w sposób trwały związała się z podłożem systemem korzeniowym.

1.4.4. Ziemia urodzajna (humus) - ziemia roślinna zawierająca co najmniej 2% części organicznych.

1.4.5. Humusowanie - zespół czynności przygotowujących powierzchnię gruntu do obudowy roślinnej, obejmujący dogęszczenie gruntu, rowkowanie, naniesienie ziemi urodzajnej z jej grabieniem (bronowaniem) i dogęszczeniem.

1.4.6. Biowłókna - mata z włókna bawełnianego lub bawełnopodobnego, wykonana techniką włókninową z równomiernie rozmieszczonymi w czasie produkcji nasionami traw i roślin motylkowatych, służąca do umacniania i zadarniania powierzchni.

1.4.7. Geosyntetyki - geotekstyli (przepuszczalne, polimerowe materiały, wytworzone techniką tkacką, dziewiarską lub włókninową, w tym geotkaniny i geowłókniny) i pokrewne wyroby jak: georuszty (płaskie struktury w postaci regularnej otwartej siatki wewnętrznie połączonych elementów), geomembrany (folie z polimerów syntetycznych), geokompozyty (materiały złożone z różnych wyrobów geotekstylnych), geokontenery (gabiony z tworzywa sztucznego), geosieci (płaskie struktury w postaci siatki z otworami znacznie większymi niż elementy składowe, z oczkami połączonymi węzłami), geomaty z siatki (siatki ze strukturą przestrzenną), geosiatki komórkowe (z taśm tworzących przestrzenną strukturę zbliżoną do plastra miodu).

1.4.8. Tymczasowa warstwa przeciwerozyjna - warstwa na powierzchni skarp, wykonana z płynnych osadów ściekowych, emulsji bitumicznych lub lateksowych, biowłókniny i geosyntetyków, doraźnie zabezpieczająca przed erozją powierzchniową do czasu przejścia tej funkcji przez okrywę roślinną.

1.4.9. Ramka Webera - ramka o boku 50 cm, podzielona drutem lub żyłką na 100 kwadratów, każdy o powierzchni 25 cm², do określania procentowego udziału gatunków roślin, po obsianiu.

1.4.10. Ściek terenowy - element zlokalizowany poza jezdnią lub chodnikiem służący do odprowadzenia wód opadowych z nawierzchni jezdni, chodników oraz przyległego terenu do odbiorników sztucznych lub naturalnych.

1.4.11. Pozostałe określenia podstawowe są zgodne z odpowiednimi polskimi normami i z definicjami podanymi w ST D-M-00.00.00 „Wymagania ogólne” pkt 1.4.

1.5. Ogólne wymagania dotyczące robót

Ogólne wymagania dotyczące robót podano w ST D-M-00.00.00 „Wymagania ogólne” pkt 1.5.

2. MATERIAŁY

2.1. Ogólne wymagania dotyczące materiałów

Ogólne wymagania dotyczące materiałów, ich pozyskiwania i składowania, podano w ST D-M-00.00.00 „Wymagania ogólne” pkt 2.

2.2. Rodzaje materiałów

Materiałami stosowanymi przy umacnianiu skarp objętymi niniejszą ST są:

- ziemia urodzajna,
- nasiona traw oraz roślin motylkowatych,
- kruszywo,

- cement,
- elementy prefabrykowane,
- zaprawa cementowa
- mieszaniny do zabiegów konserwacyjnych,
- biowłóknina i materiały do jej przytwierdzenia,
- mieszaniny do mulczowania, hydromulczowania, hydroobsiewu oraz do zabiegów konserwacyjnych,
- osady ściekowe.

2.3. Ziemia urodzajna (humus)

Ziemia urodzajna powinna zawierać co najmniej 2% części organicznych. Ziemia urodzajna powinna być wilgotna i pozbawiona kamieni większych od 5 cm oraz wolna od zanieczyszczeń obcych.

W przypadkach wątpliwych Inżynier może zlecić wykonanie badań w celu stwierdzenia, że ziemia urodzajna odpowiada następującym kryteriom:

- 1) optymalny skład granulometryczny:
 - frakcja ilasta ($d < 0,002$ mm) 12 - 18%,
 - frakcja pylasta (0,002 do 0,05mm) 20 - 30%,
 - frakcja piaszczysta (0,05 do 2,0 mm) 45 - 70%,
- 2) zawartość fosforu (P_2O_5) > 20 mg/m²,
- 3) zawartość potasu (K_2O) > 30 mg/m²,
- 4) kwasowość pH $\geq 5,5$.

2.4. Nasiona traw

Wybór gatunków traw należy dostosować do rodzaju gleby i stopnia jej zawilgocenia. Zaleca się stosować mieszanki traw o drobnym, gęstym ukorzenieniu, spełniające wymagania PN-R-65023:1999 i PN-B-12074:1998.

2.5. Prefabrykowane elementy betonowe

Prefabrykowane elementy betonowe stosowane do wykonania ścieków terenowych, powinny odpowiadać wymaganiom BN-80/6775-03/01.

Kształt i wymiary prefabrykowanych elementów betonowych, użytych do wykonania ścieków, powinny być zgodne z dokumentacją projektową.

Do wykonania prefabrykatów należy stosować beton wg PN-B-06250, klasy co najmniej B30.

Nasiąkliwość prefabrykatów nie powinna przekraczać 4%.

Ścieralność na tarczy Boehmego nie powinna przekraczać 3,5 mm.

Wytrzymałość betonu na ściskanie powinna być zgodna z PN-B-06250 dla przyjętej klasy betonu.

Powierzchnia prefabrykatów powinna być bez rys, pęknięć i ubytków betonu, o fakturze zatartej.

Krawędzie elementów powinny być równe i proste. Wklęsłość lub wypukłość powierzchni elementów nie powinna przekraczać 3 mm.

Dopuszczalne odchyłki wymiarów prefabrykatów:

- na długości ± 10 mm,
- na wysokości i szerokości ± 3 mm.

Prefabrykaty betonowe powinny być składowane w pozycji wbudowania, na podłożu utwardzonym i dobrze odwodnionym.

2.6. Kruszywo

Żwir i mieszanka powinny odpowiadać wymaganiom PN-B-11111:1996.

Piasek powinien odpowiadać wymaganiom PN-B-11113:1996.

2.7. Cement

Należy stosować cementy powszechnego użytku: cement portlandzki CEM I klasy 32,5 N, cement portlandzki wieloskładnikowy CEM II klasy 32,5 N, cement hutniczy CEM III klasy 32,5 N, cement pucolanowy CEM IV klasy 32,5 N, według PN-EN-197-1: 2002. Składowanie cementu powinno być zgodne z BN-88/6731-08.

3. SPRZĘT

3.1. Ogólne wymagania dotyczące sprzętu

Ogólne wymagania dotyczące sprzętu podano w ST D-M-00.00.00 „Wymagania ogólne” pkt 3.

3.2. Sprzęt do wykonania robót

Wykonawca przystępujący do wykonania umocnienia techniczno-biologicznego powinien wykazać się możliwością korzystania z następującego sprzętu:

- równiarek,
- ew. walców gładkich, żebrowanych lub ryflowanych,
- ubijaków o ręcznym prowadzeniu,
- wibratorów samobieżnych,
- płyt ubijających,
- ew. sprzętu do podwieszania i podciągania,
- cysterny z wodą pod ciśnieniem (do zraszania) oraz węży do podlewania (miejsc niedostępnych)
- hydrosiewnika z ciągnikiem oraz osprzętu do agrouprawy (np. włóki obręczowo-pierścieniowej, brony chwastownika - zgrzebla, wałowłóki),

4. TRANSPORT

4.1. Ogólne wymagania dotyczące transportu

Ogólne wymagania dotyczące transportu podano w ST D.00.00.00 „Wymagania ogólne” pkt 4.

4.2. Transport materiałów

4.2.1. Transport darniny

Darninę można przewozić dowolnymi środkami transportu w warunkach zabezpieczających przed obsypaniem się ziemi roślinnej i odkryciem korzonków trawy oraz przed innymi uszkodzeniami.

4.2.2. Transport nasion traw

Nasiona traw można przewozić dowolnymi środkami transportu w warunkach zabezpieczających je przed zawilgoceniem.

4.2.3. Transport brukowca

Brukowiec można przewozić dowolnymi środkami transportu.

4.2.4. Transport mechu

Mech można przewozić dowolnymi środkami transportu w warunkach zabezpieczających go przed zawilgoceniem i zanieczyszczeniem.

4.2.5. Transport materiałów z drewna

Szpilki, paliki i pale można przewozić dowolnymi środkami transportu w warunkach zabezpieczających je przed uszkodzeniami.

4.2.6. Transport kruszywa

Kruszywo można przewozić dowolnymi środkami transportu w warunkach zabezpieczających je przed zanieczyszczeniem, zmieszaniem z innymi kruszywami i nadmiernym zawilgoceniem.

4.2.7. Transport cementu

Cement należy przewozić zgodnie z wymaganiami BN-88/6731-08 [12].

4.2.8. Transport biowłókniny

Biowłókninę można przewozić dowolnymi środkami transportowymi w warunkach zabezpieczających przed zawilgoceniem.

4.2.9. Transport geosyntetyków

Geosyntetyki można przewozić dowolnymi środkami transportowymi w warunkach zabezpieczających przed nadmiernym zawilgoceniem, ogrzaniem i naświetleniem, uszkodzeniami podczas przemieszczania się w środku transportowym, chemikaliami lub tłuszczami oraz przedmiotami mogącymi przebić, rozciąć lub je zanieczyścić, z uwzględnieniem zaleceń producenta.

4.2.10. Transport elementów prefabrykowanych

Elementy prefabrykowane można przewozić dowolnymi środkami transportu w warunkach zabezpieczających je przed uszkodzeniami.

Do transportu można przekazać elementy, w których beton osiągnął wytrzymałość co najmniej $0,75 R_G$.

4.2.11. Transport mieszanki do hydroobsiewu

Osady pobierane z oczyszczalni ścieków można transportować do miejsca obsiewu:

- komunalnymi wozami asenizacyjnymi, o pojemności do $10,0 \text{ m}^3$,
- rolniczymi wozami asenizacyjnymi, wyposażonymi w pompy próżniowe (na odległości do około 5 km),
- w specjalnych zbiornikach.

5. WYKONANIE ROBÓT

5.1. Ogólne zasady wykonania robót

Ogólne zasady wykonania robót podano w ST D-M-00.00.00 „Wymagania ogólne” pkt 5.

5.2. Humusowanie

Humusowanie powinno być wykonywane od górnej krawędzi skarpy do jej dolnej krawędzi. Warstwa ziemi urodzajnej powinna sięgać poza górną krawędź skarpy i poza podnóże skarpy nasypu od 15 do 25 cm.

Grubość pokrycia ziemi urodzajną powinna wynosić od 10 do 15 cm po moletowaniu i zagęszczeniu, w zależności od gruntu występującego na powierzchni skarpy.

W celu lepszego powiązania warstwy ziemi urodzajnej z gruntem, na powierzchni skarpy należy wykonywać rowki poziome lub pod kątem 30° do 45° o głębokości od 3 do 5 cm, w odstępach co 0,5 do 1,0 m. Ułożoną warstwę ziemi urodzajnej należy zagrabieć (pobronować) i lekko zagęścić przez ubicie ręczne lub mechaniczne.

5.3. Umocnienie skarp przez obsianie trawą i roślinami motylkowatymi

Proces umocnienia powierzchni skarp i rowów poprzez obsianie nasionami traw i roślin motylkowatych polega na:

- 1) wytworzeniu na skarpie warstwy ziemi urodzajnej przez:
 - humusowanie (patrz pkt 5.2),
- 2) obsianiu warstwy ziemi urodzajnej kompozycjami nasion traw, roślin motylkowatych i bylin w ilości od 18 g/m^2 do 30 g/m^2 , dobranych odpowiednio do warunków siedliskowych (rodzaju podłoża, wystawy oraz pochylenia skarpy),
 - W okresach posusznych należy systematycznie zraszać wodą obsiane powierzchnie.

5.4. Tymczasowa warstwa przeciwoerozyjna

Tymczasowa warstwa przeciwoerozyjna doraźnie zabezpiecza przed erozją powierzchniową do czasu przejęcia tej funkcji przez okrywę roślinną.

Tymczasowa warstwa przeciwoerozyjna może być wykonana z geosyntetyków.

Zaleca się wykonanie tymczasowej warstwy przeciwoerozyjnej na wyprofilowanych skarpach, które jeszcze w stanie surowym powinny być niezwłocznie zabezpieczone przed erozją. Właściwe umocnienie skarp, przewidziane w dokumentacji projektowej, powinno być wykonywane w optymalnych terminach agrotechnicznych.

5.5.1. Przygotowanie podłoża

Podłoże pod brukowiec należy przygotować zgodnie z PN-S-02205:1998 [10].

5.5.2. Podkład

Podkład pod brukowiec stanowi warstwa kruszywa o grubości od 10 cm do 15 cm. Podkład z grubszego kruszywa należy układać „pod sznur”, natomiast z drobniejszego kruszywa, dającego się wyrównywać przeciąganiem łąty, „pod łątę”. Po ułożeniu podkładu należy go lekko uklepać, ale nie ubijać.

Przy umocnieniu rowów i ścieków na warstwie podkładu z kruszywa można ułożyć warstwę zaprawy cementowo-piaskowej w stosunku 1:4 i grubości od 3 cm do 5 cm.

5.5.3. Krawężniki betonowe

Krawężniki betonowe stosuje się do umocnienia podstawy skarpy. Krawężniki układa się „pod sznur” tak, aby ich górne krawędzie wystawały ponad projektowany poziom dna lub skarpy. Krawężniki układa się bezpośrednio na wyrównanym podłożu lub na podkładzie z kruszywa.

5.5.4. Palisada

Palisadę (obramowanie powierzchni brukowanej) stosuje się na gruntach słabych, plastycznych, ustępujących pod naciskiem skrajnych brukowców lub krawężników.

Pale należy wbijać „pod sznur” równo z poziomem górnej warstwy bruku. Szerokość szczelin między palami nie powinna przekraczać 1 cm.

5.5.5. Układanie brukowca

Brukowiec należy układać na przygotowanym podkładzie wg pktu 5.6.2. Brukowiec układa się „pod sznur” naciągnięty na palikach na wysokość od 2 cm do 4 cm nad projektowany poziom powierzchni. Układanie brukowca należy rozpocząć od uprzednio wykonanych oporów-krawężników. W przypadku gdy dokumentacja projektowa takich oporów nie przewiduje, należy w pierwszej kolejności, po linii obwodu umocnienia, ułożyć brukowce największe. Brukowiec należy układać tak, aby szczeliny między sąsiednimi warstwami miały się i nie przekraczały 3 cm, a największy wymiar brukowca był skierowany w podkład.

Po ułożeniu brukowca szczeliny należy wypełnić kruszywem i powierzchnię ubić do osiągnięcia wymaganego poziomu. W przypadku układania brukowca na podkładzie z kruszywa i mchu, szczeliny należy dokładnie wypełnić mchem, a następnie kruszywem i powierzchnię ubić do osiągnięcia wymaganego poziomu.

W przypadku układania brukowca na zaprawie cementowo-piaskowej rozłożonej na podkładzie z kruszywa, szczeliny należy wypełnić zaprawą cementowo-piaskową o stosunku 1:2. W okresie wiązania zaprawy cementowo-piaskowej powierzchnię bruku należy osłonić matami lub warstwą piasku i utrzymywać w stanie wilgotnym przez co najmniej 7 dni.

5.7. Układanie elementów prefabrykowanych

Typowymi elementami prefabrykowanymi stosowanymi dla umocnienia skarp i rowów są:

- płyty ściekowe betonowe - typ korytkowy wg KPED-01.03 [14],
- prefabrykaty ścieku skarpowego - typ trapezowy wg KPED-01.25 [14].

Podłoże, na którym układane będą elementy prefabrykowane, powinno być zagęszczone do wskaźnika $I_s \geq 1,0$. Na przygotowanym podłożu należy ułożyć podsypkę cementowo-piaskową o stosunku 1:4 i zagęścić do wskaźnika $I_s \geq 1,0$. Elementy prefabrykowane należy układać z zachowaniem spadku podłużnego i rzędnych ścieku zgodnie z dokumentacją projektową lub SST.

Spoiny pomiędzy płytami należy wypełnić zaprawą cementowo-piaskową o stosunku 1:2 i utrzymywać w stanie wilgotnym przez co najmniej 7 dni.

6. KONTROLA JAKOŚCI ROBÓT

6.1. Ogólne zasady kontroli jakości robót

Ogólne zasady kontroli jakości robót podano w ST D-M-00.00.00 „Wymagania ogólne” pkt 6.

6.2. Kontrola jakości humusowania i obsiania

Kontrola polega na ocenie wizualnej jakości wykonanych robót i ich zgodności z ST, oraz na sprawdzeniu daty ważności świadectwa wartości siewnej wysianej mieszanki nasion traw.

Po wzejściu roślin, łączna powierzchnia nie porośniętych miejsc nie powinna być większa niż 2% powierzchni obsianej skarpy, a maksymalny wymiar pojedynczych nie zatrawionych miejsc nie powinien przekraczać 0,2 m². Na zarośniętej powierzchni nie mogą występować wyłobienia erozyjne ani lokalne zsuwy.

6.3. Badania w czasie robót układania ścieku

6.3.1. Zakres badań

W czasie robót związanych z wykonaniem ścieku z prefabrykatów należy sprawdzać:

- wykop pod łąwę,
- gotową łąwę,

6.3.2. Wykop pod łąwę

Należy sprawdzać, czy wymiary wykopu są zgodne z dokumentacją projektową oraz zagęszczenie podłoża na dnie wykopu.

Tolerancja dla szerokości wykopu wynosi ± 2 cm. Zagęszczenie podłoża powinno być zgodne z pkt 5.3.

6.3.3. Sprawdzenie wykonania łąwy

Przy wykonywaniu łąwy, badaniu podlegają:

- a) linia łąwy w planie, która może się różnić od projektowanego kierunku o ± 2 cm na każde 100 m łąwy,
- b) niweleta górnej powierzchni łąwy, która może się różnić od niwelety projektowanej o ± 1 cm na każde 100 m łąwy,
- c) wymiary i równość łąwy, sprawdzane w dwóch dowolnie wybranych punktach na każde 100 m łąwy, przy czym dopuszczalne tolerancje wynoszą dla:
 - wysokości (grubości) łąwy $\pm 10\%$ wysokości projektowanej,
 - szerokości górnej powierzchni łąwy $\pm 10\%$ szerokości projektowanej,
 - równości górnej powierzchni łąwy 1 cm prześwitu pomiędzy powierzchnią łąwy a przyłożoną czterometrową łąwą.

6.4. Kontrola jakości umocnień elementami prefabrykowanymi

Kontrola polega na sprawdzeniu:

- wskaźnika zagęszczenia gruntu w korycie - zgodnego z pktem 5.7,
- szerokości dna koryta - dopuszczalna odchyłka ± 2 cm,

- odchylenia linii ścieku w planie od linii projektowanej - na 100 m dopuszczalne ± 1 cm,
- równości górnej powierzchni ścieku - na 100 m dopuszczalny prześwit mierzony łatą 2 m - 1 cm,
- dokładności wypełnienia szczelin między prefabrykatami - pełna głębokość.

7. OBMIAR ROBÓT

7.1. Ogólne zasady obmiaru robót

Ogólne zasady obmiaru robót podano w ST D-M-00.00.00 „Wymagania ogólne” pkt 7.

7.2. Jednostka obmiarowa

Jednostką obmiarową jest:

- m² (metr kwadratowy) powierzchni trawnikowych umocnionych przez humusowanie,
- m² (metr kwadratowy) powierzchni skarp i dna rowów umocnionych przez humusowanie,
- m² (metr kwadratowy) powierzchni skarp i dna rowów umocnionych darniną,
- m² (metr kwadratowy) powierzchni skarp i dna rowów umocnionych elementami prefabrykowanymi.

8. ODBIÓR ROBÓT

Ogólne zasady odbioru robót podano w ST D-M-00.00.00 „Wymagania ogólne” pkt 8.

Roboty uznaje się za wykonane zgodnie z dokumentacją projektową, ST i wymaganiami Inżyniera, jeżeli wszystkie pomiary i badania z zachowaniem tolerancji wg punktu 6 dały wyniki pozytywne.

8.2. Odbiór robót zanikających i ulegających zakryciu

Odbiorowi robót zanikających i ulegających zakryciu podlegają:

- wykop pod ławę,
- wykonana ława,
- wykonana podsypka.

9. PODSTAWA PŁATNOŚCI

9.1. Ogólne ustalenia dotyczące podstawy płatności

Ogólne ustalenia dotyczące podstawy płatności podano w ST D-M-00.00.00 „Wymagania ogólne” pkt 9.

9.2. Cena jednostki obmiarowej

Cena wykonania 1m² powierzchni trawnikowych obejmuje:

- roboty pomiarowe i przygotowawcze,
- dostarczenie i wbudowanie materiałów,
- ew. pielęgnacja spoin,
- uporządkowanie terenu,
- przeprowadzenie badań i pomiarów wymaganych w specyfikacji technicznej.

Cena wykonania 1m² umocnienia skarp i dna rowów drogowych przez humusowanie obejmuje:

- roboty pomiarowe i przygotowawcze,
- dostarczenie i wbudowanie materiałów,
- ew. pielęgnacja spoin,
- uporządkowanie terenu,
- przeprowadzenie badań i pomiarów wymaganych w specyfikacji technicznej.

Cena wykonania 1m² umocnienia skarp i dna rowu darniną obejmuje:

- roboty pomiarowe i przygotowawcze,
- dostarczenie i wbudowanie materiałów,
- ew. pielęgnacja darniny,
- uporządkowanie terenu,
- przeprowadzenie badań i pomiarów wymaganych w specyfikacji technicznej.

Cena 1m² umocnienia skarp i dna rowu elementami prefabrykowanymi obejmuje:

- roboty pomiarowe i przygotowawcze,
- ew. wykonanie koryta,
- dostarczenie i wbudowanie materiałów,

- ułożenie prefabrykatów,
- pielęgnacja spoin,
- uporządkowanie terenu,
- przeprowadzenie badań i pomiarów wymaganych w specyfikacji technicznej.

10. PRZEPISY ZWIĄZANE

10.1. Normy

- | | |
|----------------------|--|
| 1. PN-B-11111:1996 | Kruszywa mineralne. Kruszywo naturalne do nawierzchni drogowych. Żwir i mieszanka |
| 2. PN-B-11113:1996 | Kruszywa mineralne. Kruszywa naturalne do nawierzchni drogowych. Piasek |
| 3. PN-B-12099:1997 | Zagospodarowanie pomelioracyjne. Wymagania i metody badań |
| 4. PN-B-14501:1990 | Zaprawy budowlane zwykłe |
| 5. PN-EN-197-1:2002 | Cement. Część 1: Skład, wymagania i kryteria zgodności dotyczące cementu powszechnego użytku |
| 6. PN-R-65023:1999 | Materiał siewny. Nasiona roślin rolniczych |
| 7. PN-S-02205:1998 | Drogi samochodowe. Roboty ziemne. Wymagania i badania |
| 8. BN-88/6731-08 | Cement. Transport i przechowywanie |
| 9. BN-80/6775-03/04 | Prefabrykaty budowlane z betonu. Elementy nawierzchni dróg, ulic, parkingów i torowisk tramwajowych. Krawężniki i obrzeża chodnikowe |
| 10. PN-B-06050 | Roboty ziemne budowlane |
| 11. PN-B-06250 | Beton zwykły |
| 12. PN-B-06711 | Kruszywo mineralne. Piasek do betonów i zapraw |
| 13. PN-B-06712 | Kruszywa mineralne do betonu zwykłego |
| 14. PN-B-32250 | Materiały budowlane. Woda do betonów i zapraw |
| 15. BN-80/6775-03/01 | Prefabrykaty budowlane z betonu. Elementy nawierzchni dróg, ulic, parkingów i torowisk tramwajowych. Wspólne wymagania i badania |
| 16. BN-80/6775-03/04 | Prefabrykaty budowlane z betonu. Elementy nawierzchni dróg, ulic, parkingów i torowisk tramwajowych. Krawężniki i obrzeża chodnikowe |

10.2. Inne dokumenty

11. Katalog szczegółów drogowych ulic, placów i parków miejskich, Centrum Techniki Budownictwa Komunalnego, Warszawa 1987.
12. Katalog powtarzalnych elementów drogowych (KPED), Transprojekt-Warszawa, 1979

SPECYFIKACJA TECHNICZNA

D-06.02.01.

PRZEPUSTY Z RUR KARBOWANYCH

1. WSTĘP

1.1. Przedmiot ST

Przedmiotem niniejszej specyfikacji technicznej (ST) są wymagania dotyczące wykonania i odbioru robót związanych z wykonaniem przepustów pod zjazdami przy przedmiotowej budowie.

1.2. Zakres stosowania ST

Specyfikacja Techniczna jest stosowana jako dokument w postępowaniu przetargowym i przy realizacji umowy na wykonanie robót związanych z realizacją zadania wymienionego w punkcie 1.1.

1.3. Zakres robót objętych ST

Ustalenia zawarte w niniejszej specyfikacji dotyczą zasad prowadzenia robót związanych z wykonywaniem przepustów pod zjazdami (12xR500 z 24xściana czołowa) wykonywanych z elementów prefabrykowanych wg KPED 03.95.

1.4. Określenia podstawowe

Określenia podane w niniejszej ST są zgodne z obowiązującymi odpowiednimi normami ST D-M.00.00.00.

2. MATERIAŁY

Wymagania ogólne dotyczące materiałów podano w ST D-M-00.00.00.

Materiałami stosowanymi przy wykonywaniu konstrukcji objętych niniejszą ST są:

- prefabrykowana rura z tworzywa sztucznego
- podsypka piaskowo-żwirowa gr. 30cm
- geowłóknina
- grunt zasypowy kat. II wg D-02.03.01
 - izolacja przepustu emulsją asfaltową
- wzmocnienie podłoża pod przepustami pospółką gr. 25cm.
- wzmocnienie podłoża pod przepustami kruszywem naturalnym stabilizowanym cementem $R_m=2,5\text{MPa}$ gr. 15cm., na piasku średnim gr. 20cm. i geowłókninie

2.1. Wymagania dla rury przepustu

Wykonawca przedstawi Inżynierowi Kontraktu typ konstrukcji przepustu do akceptacji.

2.2. Wymagania dla materiałów zasypki

Grunt zasypowy kat. II wg D-02.03.01.

3. SPRZĘT

Roboty należy wykonywać przy użyciu sprawnego technicznie sprzętu mechanicznego zaakceptowanego przez Inżyniera Kontraktu i przeznaczony dla realizacji robót zgodnie z założoną technologią. Dobór sprzętu do montażu rury należy do Wykonawcy w zależności od zastosowanego typu rury i sposobu montażu.

4. TRANSPORT

4.1. Ogólne wymagania dotyczące transportu

Ogólne wymagania dotyczące transportu podano w ST D-M-00.00.00. „Wymagania ogólne” punkt 4.

4.2. Transport materiałów

4.2.1. Transport kruszywa

Kruszywo można przewozić dowolnymi środkami transportu w warunkach zabezpieczających je przed zanieczyszczeniem, zmieszaniem z innymi kruszywami i nadmiernym zawilgoceniem.

4.2.5. Transport rur

Rury można przewozić dowolnymi środkami transportu w warunkach zabezpieczających ją przed uszkodzeniami.

5. WYKONANIE ROBÓT

1. Wykonanie robót ziemnych

Wykonanie wykopów

Roboty ziemne powinny być wykonane zgodnie ze szczegółowymi wymaganiami technicznymi wykonania oraz wymaganiami w zakresie wykonania i badania przy odbiorze określonymi przez normy PN-68/B-06050. Tyczenie wykopów powinno być wykonane na podstawie osi głównych obiektu przez wyspecjalizowanego geodetę. Roboty ziemne powinny być prowadzone zgodnie z przygotowanym przez Wykonawcę i zaakceptowanym przez Inżyniera Kontraktu harmonogramem robót.

Ze względu na możliwość występowania niezainwentaryzowanych urządzeń podziemnych, Wykonawca powinien uzyskać od Zamawiającego aktualne podkłady geodezyjne z naniesionymi urządzeniami podziemnymi. Roboty ziemne powinny być prowadzone w uzgodnieniu z Zamawiającym.

Sprawdzenie zgodności rzędnych terenu i warunków gruntowych

Przed przystąpieniem do wykonywania wykopów, Wykonawca ma obowiązek sprawdzić zgodność rzędnych terenu z danymi wg Dokumentacji Projektowej. Wszelkie odstępstwa od Dokumentacji powinny być odnotowane w Dzienniku Budowy wpisem potwierdzonym przez Inżyniera Kontraktu, co będzie stanowić podstawę do korekty ilości robót w Księdze Obmiaru. Wykonawca ma obowiązek bieżącej kontroli i oceny warunków gruntowych w trakcie wykonywania wykopów i ich konfrontacji z Dokumentacją Projektową.

Niezgodność właściwości gruntu wydobywanego z danymi zawartymi w Dokumentacji Projektowej powinna być odnotowana w Dzienniku Budowy.

Kolejność robót przy wykonaniu wykopów

Przed przystąpieniem do wykonywania wykopów Inżynier Kontraktu może nakazać wykonanie ręcznych przekopów próbnych. Grunty z wykopu należy przenieść i spryzmować w miejscu wskazanym przez Inżyniera Kontraktu. Grunt może być częściowo wykorzystany do budowy nasypu, po uprzednim zaakceptowaniu przez Inżyniera Kontraktu. Nadmiar gruntu należy odwieźć na zaakceptowane przez Inżyniera Kontraktu miejsce.

Wykonanie wykopów - wymagania podstawowe

- a) metoda wykonania wykopów powinna być dobrana w zależności od wielkości robót, głębokości wykopu, ukształtowania terenu, rodzaju gruntu oraz posiadanego sprzętu mechanicznego,
- b) wykopy te powinny być wykonywane w takim okresie, aby po ich zakończeniu można było przystąpić natychmiast do wykonania przewidzianych w nich robót budowlanych i zasypania ich gruntem odpowiednim do tego celu,

W czasie wykonywania tych robót, na Wykonawcy spoczywa odpowiedzialność za bezpieczeństwo obszaru przyległego do wykopów, wraz ze znajdującymi się tam budowlami. Jeżeli na terenie robót ziemnych zostaną stwierdzone urządzenia podziemne nie przewidziane w Dokumentacji Projektowej (instalacje wodociągowe, kanalizacyjne, ciepłe, gazowe, elektryczne) albo niewybuchy lub inne pozostałości wojenne, wówczas roboty należy przerwać, powiadomić o tym Inżyniera Kontraktu, a dalsze prace prowadzić dopiero po uzgodnieniu trybu postępowania z instytucjami sprawującymi nadzór nad tymi urządzeniami. W przypadku natrafienia w czasie wykonywania wykopu na grunt o nośności mniejszej od przewidzianej w Dokumentacji Projektowej, roboty ziemne należy przerwać i powiadomić Inżyniera Kontraktu w celu ustalenia odpowiednich zabezpieczeń.

Nienaruszalność struktury dna wykopu

Wykopy powinny być wykonane bez naruszenia naturalnej struktury gruntu dna wykopu, przy czym, w porównaniu do projektowanego poziomu, powinna być pozostawiona nienaruszona warstwa gruntu o grubości co najmniej 0,20 m. Warstwa ta powinna być usunięta bezpośrednio przed wykonaniem fundamentu po wypompowaniu wody napływającej z wykopu. W przypadku wykonywania robót ziemnych w czasie mrozów lub pozostawienia wykopów na czas zimy w gruntach wysadzinowych lub drobnoziarnistych należy zabezpieczyć podłoże gruntowe przed zamrożeniem lub usunąć przemarznąłą warstwę gruntu przed wznowieniem robót. Sposób odwodnienia wykopów nie może powodować osłabienia lub zniszczenia naturalnej struktury gruntu.

Niedopuszczalne jest pompowanie wody gruntowej bezpośrednio z dołów fundamentowych w gruntach sypkich drobnoziarnistych. Niedopuszczalne jest naruszenie struktury mieszanki betonowej przez pompowanie wody bezpośrednio z wykopu podczas betonowania.

Roboty ziemne powinny odpowiadać wymaganiom PN-B-06050.

Usytuowanie fundamentów powinno być zgodne z dokumentacją projektową,

Zasypanie wykopów

Zasypanie wykopów powinno być przeprowadzone bezpośrednio po wykonaniu

w nich projektowanych elementów obiektu i określonych robót. Przed rozpoczęciem zasypania wykopów ich dno powinno być oczyszczone z torfów, gytii i namulów oraz ewentualnych innych zanieczyszczeń obcych, a w przypadku potrzeby odwodnione. Jeżeli dno wykopu znajdować się będzie pod wodą, niezbędne będzie stwierdzenie czystości dna.

Zagęszczanie gruntu nasypowego

Każda warstwa gruntu w nasypie powinna być zagęszczana mechanicznie. Grubość zagęszczanych warstw winna wynosić :

- a) przy zagęszczaniu lekkimi walcami - max. 0,2 m
- b) przy zagęszczaniu walcami wibracyjnymi, wibratorami lub ubijakami mechanicznymi - max. 0,4 m
- c) przy ubijaniu ciężkimi tarczami - od 0,5 m do 1,0 m w zależności od ich masy i wysokości spadania, przy czym grubość ubijanej warstwy nie powinna być większa od średnicy tarczy.

Wilgotność gruntu zagęszczanego w danej warstwie winna być zbliżona do wilgotności optymalnej. W przypadku wilgotności mniejszej niż 0,8 optymalnej, grunt należy polewać wodą, a w przypadku wilgotności większej niż 1,25 optymalnej, grunt należy przesuszyć.

Przy zagęszczaniu gruntów nasypowych, dla uzyskania równomiernego wskaźnika należy:

- rozścielać grunt warstwami poziomymi o równej grubości, sposobem ręcznym lub lekkim sprzętem mechanicznym
- warstwę nasypanego gruntu zagęszczać na całej szerokości, przy jednakowej liczbie przejść sprzętu zagęszczającego
- prowadzić zagęszczanie od krawędzi ku środkowi nasypu.

2. Wykonanie przepustu

Ogólne warunki wykonania robót podano w ST D-M.00.00.00 „Wymagania Ogólne”

Wykonawca przedstawi Inżynierowi Kontraktu projekt techniczny i technologiczny wykonania przepustu.

Montaż konstrukcji winna wykonywać ekipa posiadająca przeszkolenie w montażach tego typu konstrukcji.

Sposób wykonania przepustu zgodnie z KPED 03.95.

Każda warstwa zagęszczanej zasyпки musi zostać odebrana przez Inżyniera Kontraktu i potwierdzona stosownym wpisem w Dzienniku Budowy, co upoważnia Wykonawcę do wykonania kolejnej warstwy.

6. KONTROLA JAKOŚCI ROBÓT

1. Ogólne zasady kontroli

Ogólne zasady kontroli jakości robót podano w ST D-M.00.00.00.

6.2. Kontrola, pomiary i badania

6.2.1. Kontrola, pomiary i badania przed przystąpieniem do robót

Przed przystąpieniem do robót Wykonawca powinien wykonać badania materiałów

6.2.2. Kontrola, pomiary i badania w czasie robót

Wykonawca jest zobowiązany do stałej i systematycznej kontroli prowadzonych robót w zakresie i z częstotliwością określoną w niniejszej ST i zaakceptowaną przez Inżyniera Kontraktu.

W szczególności kontrola powinna obejmować:

12. sprawdzenie rzędnych podbudowy
- badanie i pomiary szerokości, grubości i zagęszczenia wykonanej warstwy podłoża z kruszywa,
- sprawdzenie zgodności z dokumentacją projektową wykonania przepustu
- badanie odchylenia osi przepustu,
- sprawdzenie prawidłowości ułożenia rury,
- sprawdzenie prawidłowości połączeń elementów przejścia,
- badanie wskaźników zagęszczenia poszczególnych warstw zasypu,

6.2.3. Dopuszczalne tolerancje i wymagania

Dopuszczalne tolerancje i wymagania wynoszą:

- odchylenie odległości krawędzi wykopu w dnie od ustalonej w planie osi wykopu nie powinno wynosić więcej niż ± 5 cm,
- odchylenie wymiarów w planie nie powinno być większe niż $\pm 0,05$ m
- odchylenie grubości warstwy podłoża nie powinno przekraczać ± 2 cm,
- odchylenie szerokości warstwy podłoża nie powinno przekraczać ± 5 cm,
- odchylenie przepustu rurowego w planie, odchylenie odległości osi ułożonego przepustu od osi przewodu ustalonej na ławach celowniczych nie powinna przekraczać ± 5 cm,
- odchylenie spadku ułożonego przepustu od przewidzianego nie powinno przekraczać -5% projektowanego spadku (przy zmniejszonym spadku) i +10% projektowanego spadku (przy zwiększonym spadku),
- wskaźnik zagęszczenia zasypki wykopów określony w pięciu miejscach każdej warstwy na długości powinien być zgodny z wymaganym,

Sprawdzanie wymiarów wykonywać należy za pomocą przyrządów pomiarowych z dokładności do 1 mm.

7. OBMIAR ROBÓT.

7.1. Ogólne zasady obmiaru robót

Ogólne zasady obmiaru robót podano w Specyfikacji Technicznej D-M-00.00.00. „Wymagania ogólne” punkt 7.

7.2. Jednostka obmiarowa

Jednostką obmiarową jest mb wykonanego przepustu.

8. ODBIÓR ROBÓT

Ogólne zasady odbioru robót podano w ST D-M.00.00.00.

9. PODSTAWA PŁATNOŚCI

9.1. Ogólne ustalenia dotyczące podstawy płatności

Ogólne ustalenia dotyczące podstawy płatności podano w ST D-M-00.00.00. „Wymagania ogólne”.

9.2. Cena jednostki obmiarowej

Cena wykonania 1mb przepustu obejmuje:

- a) prace pomiarowe i przygotowawcze
- b) zakup i transport elementów przepustu,
- c) wykonanie wykopu,
- d) odwodnienie i zabezpieczenie wykopu,
- e) wykonanie wzmocnienia podłoża pod przepustem
- f) wykonanie zasypki z gruntu kat. II zgodnie z dokumentacją projektową i jej zagęszczeniu,
- g) zmontowanie konstrukcji przepustu wg projektu montażu wykonanego przez Wykonawcę,
- h) wykonanie zasypki rury w kształcie określonym w dokumentacji projektowej,
- i) wykonanie pozostałych elementów zgodnie z dokumentacją projektową,
- j) wykonanie niezbędnych badań i pomiarów określonych w ST i przez producenta rury,
- k) wszystkie inne roboty związane z prawidłowym wykonaniem i funkcjonowaniem przepustu pod zjazdem.
- l) uporządkowaniu terenu.

10. PRZEPISY ZWIĄZANE

10.1. Normy

1. PN-B-04481 Grunty budowlane. Badania próbek gruntu
2. PN-B-06714-12 Kruszywa mineralne. Badania. Oznaczenie zawartości zanieczyszczeń obcych
3. PN-B-06714-15 Kruszywa mineralne. Badania. Oznaczenie składu ziarnowego
4. PN-B-06714-16 Kruszywa mineralne. Badania. Oznaczenie kształtu ziaren
5. PN-B-06714-17 Kruszywa mineralne. Badania. Oznaczenie wilgotności
6. PN-B-06714-18 Kruszywa mineralne. Badania. Oznaczenie nasiąkliwości
7. PN-B-06714-19 Kruszywa mineralne. Badania. Oznaczenie mrozoodporności metodą bezpośrednią
8. PN-B-06714-26 Kruszywa mineralne. Badania. Oznaczenie zawartości zanieczyszczeń organicznych
9. PN-B-06714-28 Kruszywa mineralne. Badania. Oznaczenie zawartości siarki metodą bromową
10. PN-B-06714-42 Kruszywa mineralne. Badania. Oznaczenie ścieralności w bębnie Los Angeles
11. PN-B-11111 Kruszywa mineralne. Kruszywa naturalne do nawierzchni drogowych. Żwir i mieszanka
12. PN-B-11112 Kruszywa mineralne. Kruszywa łamane do nawierzchni drogowych
13. PN-B-11113 Kruszywa mineralne. Kruszywa naturalne do nawierzchni drogowych. Piasek
14. PN-B-19701 Cement. Cement powszechnego użytku. Skład, wymagania i ocena zgodności
15. PN-B-32250 Materiały budowlane. Woda do betonu i zapraw
16. BN-88/6731-08 Cement. Transport i przechowywanie
17. BN-77/8931-12 Oznaczenie wskaźnika zagęszczenia gruntu

10.2. Inne dokumenty.

18. Normy i wytyczne producenta rury
19. Katalog powtarzalnych elementów drogowych (KPED), Transprojekt-Warszawa, 1979

SPECYFIKACJE TECHNICZNE

D-07.00.00.

URZĄDZENIA BEZPIECZEŃSTWA RUCHU

SPECYFIKACJA TECHNICZNA

D-07.01.01.

OZNAKOWANIE POZIOME

1. WSTĘP

1.1. Przedmiot ST

Przedmiotem niniejszej Specyfikacji Technicznej (ST) są wymagania dotyczące wykonania i odbioru oznakowania poziomego betonowych w ramach przedmiotowej budowy

1.2. Zakres stosowania ST

Specyfikacja Techniczna jest stosowana jako dokument w postępowaniu przetargowym i przy realizacji umowy na wykonanie robót związanych z realizacją zadania wymienionego w punkcie 1.1

1.3. Zakres robót objętych ST

Ustalenia zawarte w niniejszej specyfikacji dotyczą zasad prowadzenia robót związanych z wykonywaniem i odbiorem oznakowania poziomego grubowarstwowego i cienkowarstwowego stosowanego na drogach o nawierzchni twardej. Zakres wykonania obejmuje:

- naniesienie powłoki grubowarstwowej znaków na nawierzchnię drogi o kształtach i wymiarach zgodnych z dokumentacją projektową.

1.4. Określenia podstawowe

1.4.1. Oznakowanie poziome - znaki drogowe poziome, umieszczone na nawierzchni w postaci linii ciągłych lub przerywanych, pojedynczych lub podwójnych, strzałek, napisów, symboli oraz innych linii związanych z oznaczeniem określonych miejsc na tej nawierzchni.

1.4.2. Znaki podłużne - linie równoległe do osi jezdni lub odchyłone od niej pod niewielkim kątem, występujące jako linie segregacyjne lub krawędziowe, przerywane lub ciągłe.

1.4.3. Strzałki - znaki poziome na nawierzchni, występujące jako strzałki kierunkowe służące do wskazania dozwolonego kierunku jazdy oraz strzałki naprowadzające, które uprzedzają o konieczności opuszczenia pasa, na którym się znajdują.

1.4.4. Znaki poprzeczne - znaki wyznaczające miejsca przeznaczone do ruchu pieszych i rowerzystów w poprzek jezdni oraz miejsca zatrzymania pojazdów.

1.4.5. Znaki uzupełniające - znaki w postaci symboli, napisów, linii przystankowych oraz inne określające szczególne miejsca na nawierzchni.

1.4.6. Materiały do poziomego znakowania dróg - materiały zawierające rozpuszczalniki, wolne od rozpuszczalników lub punktowe elementy odblaskowe, które mogą zostać naniesione albo wbudowane przez malowanie, natryskiwanie, odlewanie, wytłaczanie, rolowanie, klejenie itp. na nawierzchnie drogowe, stosowane w temperaturze otoczenia lub w temperaturze podwyższonej. Materiały te powinny być retrorefleksyjne.

1.4.7. Materiały do znakowania cienkowarstwowego - farby nakładane warstwą grubości od 0,3 mm do 0,8 mm.

1.4.8. Materiały do znakowania grubowarstwowego - materiały nakładane warstwą grubości od 0,9 mm do 5 mm. Należą do nich chemoutwardzalne masy stosowane na zimno oraz masy termoplastyczne.

1.4.9. Materiały prefabrykowane - materiały, które łączy się z powierzchnią drogi przez klejenie, wtapianie, wbudowanie lub w inny sposób. Zalicza się do nich masy termoplastyczne w arkuszach do wtapiania oraz folie do oznakowań tymczasowych (żółte) i trwałych (białe) oraz punktowe elementy odblaskowe.

1.4.10. Punktowe elementy odblaskowe - materiały o wysokości do 15 mm, a w szczególnych wypadkach do 25 mm, które są przyklejane lub wbudowywane w nawierzchnię. Mają różny kształt, wielkość i wysokość oraz rodzaj i liczbę zastosowanych elementów odblaskowych, do których należą szklane soczewki, elementy odblaskowe z polimetakrylanu metylu i folie odblaskowe.

1.4.11. Tymczasowe oznakowanie drogowe - oznakowanie z materiału o barwie żółtej, którego czas użytkowania wynosi do 3 miesięcy lub do czasu zakończenia robót.

1.4.12. Kulki szklane - materiał do posypywania lub narzucania pod ciśnieniem na oznakowanie wykonane materiałami w stanie ciekłym, w celu uzyskania widzialności oznakowania w nocy.

1.4.14. Materiał uszorstniający - kruszywo zapewniające oznakowaniu poziomemu właściwości antypoślizgowe.

1.4.15. Pozostałe określenia są zgodne z obowiązującymi, odpowiednimi polskimi normami i z definicjami podanymi w ST D-M-00.00.00 „Wymagania ogólne” pkt 1.4.

1.5. Ogólne wymagania dotyczące robót

Ogólne wymagania dotyczące robót podano w ST D-M-00.00.00 „Wymagania ogólne” pkt 1.5.

2. MATERIAŁY

2.1. Ogólne wymagania dotyczące materiałów

Ogólne wymagania dotyczące materiałów, ich pozyskiwania i składowania podano w ST D-M-00.00.00 „Wymagania ogólne” pkt 2.

2.2. Dokument dopuszczający do stosowania materiałów

Każdy materiał używany przez Wykonawcę do poziomego znakowania dróg musi posiadać aprobatę techniczną.

2.3. Badanie materiałów, których jakość budzi wątpliwość

Wykonawca powinien przeprowadzić dodatkowe badania tych materiałów, które budzą wątpliwości jego lub Inżyniera, co do jakości, w celu stwierdzenia czy odpowiadają one wymaganiom określonym w punkcie 2. Badania te Wykonawca zleci IBDiM lub akredytowanemu laboratorium. Badania powinny być wykonane zgodnie z „Warunkami technicznymi POD-97”.

2.4. Oznakowanie opakowań

Wykonawca powinien żądać od producenta, aby oznakowanie opakowań materiałów do poziomego znakowania dróg było wykonane zgodnie z PN-O-79252, a ponadto aby na każdym opakowaniu był umieszczony trwały napis zawierający:

- nazwę producenta i materiału do znakowania dróg,
- masę brutto i netto,
- numer partii i datę produkcji,
- informację o szkodliwości i klasie zagrożenia pożarowego,
- ewentualne wskazówki dla użytkowników.

2.5. Przepisy określające wymagania dla materiałów

Podstawowe wymagania dotyczące materiałów podano w punkcie 2.6, a szczegółowe wymagania określone są w „Warunkach technicznych POD-97”.

2.6. Wymagania wobec materiałów do poziomego znakowania dróg

2.6.1. Materiały do znakowania grubowarstwowego

Materiałami do znakowania grubowarstwowego powinny być materiały umożliwiające nakładanie ich warstwą grubości od 0,9 mm do 5 mm, jak masy chemoutwardzalne stosowane na zimno oraz masy termoplastyczne.

Masy chemoutwardzalne powinny być substancjami jedno- lub dwuskładnikowymi, mieszanymi ze sobą w proporcjach ustalonych przez producenta i nakładanymi na nawierzchnię odpowiednim aplikatorem. Masy te powinny tworzyć warstwę kohezyjną w wyniku reakcji chemicznej.

Masy termoplastyczne powinny być substancjami nie zawierającymi rozpuszczalników, dostarczonymi w postaci bloków, granulek lub proszku. Przy stosowaniu powinny dać się podgrzewać do stopienia i aplikować ręcznie lub maszynowo. Masy te powinny tworzyć warstwę kohezyjną przez ochłodzenie.

Właściwości fizyczne materiałów do znakowania grubowarstwowego i wykonanych z nich elementów prefabrykowanych określa aprobatą techniczna, odpowiadająca wymaganiom POD-97.

2.6.2. Zawartość składników lotnych w materiałach do znakowania cienkowarstwowego i grubowarstwowego.

Zawartość składników lotnych (rozpuszczalników organicznych) nie powinna przekraczać w materiałach do znakowania:

- cienkowarstwowego 30% (m/m),
- grubowarstwowego 2% (m/m).

Nie dopuszcza się stosowania materiałów zawierających rozpuszczalnik aromatyczny (jak np. toluen, ksylen) w ilości większej niż 10%. Nie dopuszcza się stosowania materiałów zawierających benzen i rozpuszczalniki chlorowane.

2.6.3. Kulki szklane

Materiały w postaci kulek szklanych refleksyjnych do posypywania lub narzucania pod ciśnieniem na materiały do oznakowania powinny zapewniać widzialność w nocy poprzez odbicie powrotne w kierunku pojazdu wiązki światła wysyłanej przez reflektory pojazdu.

Kulki szklane powinny charakteryzować się współczynnikiem załamania powyżej 1,50, wykazywać odporność na wodę i zawierać nie więcej niż 20% kulek z defektami.

Kulki szklane hydrofobizowane powinny ponadto wykazywać stopień hydrofobizacji co najmniej 80%.

Właściwości kulek szklanych określa aprobatą techniczną, odpowiadającą wymaganiom POD-97.

2.6.4. Wymagania wobec materiałów ze względu na ochronę warunków pracy i środowiska

Materiały stosowane do znakowania nawierzchni nie powinny zawierać substancji zagrażających zdrowiu ludzi i powodujących skażenie środowiska.

2.7. Przechowywanie i składowanie materiałów

Materiały do znakowania cienko- i grubowarstwowego nawierzchni powinny zachować stałość swoich właściwości chemicznych i fizykochemicznych przez okres co najmniej 6 miesięcy składowania w warunkach określonych przez producenta.

Materiały do poziomego znakowania dróg należy przechowywać w magazynach odpowiadających zaleceniom producenta, zwłaszcza zabezpieczających je od napromieniowania słonecznego, opadów i w temperaturze, dla:

- a) farb wodorocieńczalnych od 5° do 40°C,
- b) farb rozpuszczalnikowych od 0° do 25°C,
- c) pozostałych materiałów - poniżej 40°C.

3. SPRZĘT

3.1. Ogólne wymagania dotyczące sprzętu

Ogólne wymagania dotyczące sprzętu podano w ST D-M-00.00.00 „Wymagania ogólne” pkt 3.

3.2. Sprzęt do wykonania oznakowania poziomego

Wykonawca przystępujący do wykonania oznakowania poziomego, w zależności od zakresu robót, powinien wykazać się możliwością korzystania z następującego sprzętu, zaakceptowanego przez Inżyniera:

- szczotek mechanicznych (zaleca się stosowanie szczotek wyposażonych w urządzenia odpylające) oraz szczotek ręcznych,
- frezarek,
- sprzężarek,
- malowarek,
- układarek mas termoplastycznych i chemoutwardzalnych,
- sprzętu do badań, określonych w ST.

4. TRANSPORT

4.1. Ogólne wymagania dotyczące transportu

Ogólne wymagania dotyczące transportu podano w ST D-M-00.00.00 „Wymagania ogólne” pkt 4.

4.2. Przewóz materiałów do poziomego znakowania dróg

Materiały do poziomego znakowania dróg należy przewozić w pojemnikach zapewniających szczelność, bezpieczny transport i zachowanie wymaganych właściwości materiałów. Pojemniki powinny być oznakowane zgodnie z normą PN-O-79252.

Materiały do znakowania poziomego należy przewozić krytymi środkami transportowymi, chroniąc opakowania przed uszkodzeniem mechanicznym, zgodnie z PN-C-81400 oraz zgodnie z prawem przewozowym.

5. WYKONANIE ROBÓT

5.1. Ogólne zasady wykonania robót

Ogólne zasady wykonania robót podano w ST D-M-00.00.00 „Wymagania ogólne” pkt 5.

5.2. Warunki atmosferyczne

W czasie wykonywania oznakowania temperatura nawierzchni i powietrza powinna wynosić co najmniej 5°C, a wilgotność względna powietrza powinna być zgodna z zaleceniami producenta lub wynosić co najmniej 85%.

5.3. Jednorodność nawierzchni znakowanej

Poprawność wykonania znakowania wymaga jednorodności nawierzchni znakowanej.

5.4. Przygotowanie podłoża do wykonania znakowania

Przed wykonaniem znakowania poziomego należy oczyścić powierzchnię nawierzchni malowanej z pyłu, kurzu, piasku, smarów, olejów i innych zanieczyszczeń, przy użyciu sprzętu wymienionego w ST i zaakceptowanego przez Inżyniera.

Powierzchnia nawierzchni przygotowana do wykonania oznakowania poziomego musi być czysta i sucha.

5.5. Przedznakowanie

W celu dokładnego wykonania poziomego oznakowania drogi, można wykonać przedznakowanie, stosując się do ustaleń zawartych w dokumentacji projektowej, „Instrukcji o znakach drogowych poziomych”, ST i wskazaniach Inżyniera.

Do wykonania przedznakowania można stosować nietrwałą farbę, np. farbę silnie rozcieńczoną rozpuszczalnikiem. Zaleca się wykonywanie przedznakowania w postaci cienkich linii lub kropek. Początek i koniec znakowania należy zaznaczyć małą kreską poprzeczną.

W przypadku odnawiania znakowania drogi, gdy stare znakowanie jest wystarczająco czytelne i zgodne z dokumentacją projektową, można przedznakowania nie wykonywać.

5.6. Wykonanie znakowania drogi

5.6.1. Dostarczenie materiałów i spełnienie zaleceń producenta materiałów

Materiały do znakowania drogi, spełniające wymagania podane w punkcie 2, powinny być dostarczone w oryginalnych opakowaniach handlowych i stosowane zgodnie z zaleceniami ST, producenta oraz wymaganiami znajdującymi się w aprobacie technicznej.

5.6.2. Wykonanie znakowania drogi materiałami grubowarstwowymi

Wykonanie znakowania powinno być zgodne z zaleceniami producenta materiałów, a w przypadku ich braku lub niepełnych danych - zgodne z poniższymi wskazaniami.

Materiał znakujący należy nakładać równomierną warstwą o grubości ustalonej w ST, zachowując wymiary i ostrość krawędzi. Grubość nanoszonej warstwy zaleca się kontrolować przy pomocy grzebień pomiarowego na płycie szklanej lub metalowej, podkładanej na drodze malowarki. Ilość materiału zużyta w czasie prac, określona przez średnie zużycie na metr kwadratowy, nie może się różnić od ilości ustalonej, więcej niż o 20%.

W przypadku mas termoplastycznych wszystkie większe prace powinny być wykonywane przy użyciu urządzeń samojezdnych z automatycznym podziałem linii i posypywaniem kulkami szklanymi z ew. materiałem uszorstniającym. W przypadku mniejszych prac, wielkość, wydajność i jakość sprzętu należy dostosować do ich zakresu i rozmiaru. Decyzję dotyczącą rodzaju sprzętu i sposobu wykonania znakowania podejmuje Inżynier na wniosek Wykonawcy. W przypadku znakowania nawierzchni betonowej należy zastosować podkład (primer) poprawiający przyczepność nakładanego termoplastu do nawierzchni.

W przypadku dwuskładnikowych mas chemoutwardzalnych prace można wykonywać ręcznie, przy użyciu prostych urządzeń, np. typu „Plastomarker” lub w inny sposób zaakceptowany przez Inżyniera.

5.7. Usuwanie oznakowania poziomego

W przypadku konieczności usunięcia istniejącego oznakowania poziomego, czynność tę należy wykonać jak najmniej uszkadzając nawierzchnię.

Zaleca się wykonywać usuwanie oznakowania:

- cienkowarstwowego, metodą: frezowania, piaskowania, trawienia, wypalania lub zamalowania,
- grubowarstwowego, metodą frezowania,
- punktowego, prostymi narzędziami mechanicznymi.

Środki zastosowane do usunięcia oznakowania nie mogą wpływać ujemnie na przyczepność nowego oznakowania do podłoża, na jego szorstkość, trwałość oraz na właściwości podłoża.

Usuwanie oznakowania na czas robót drogowych może być wykonane przez zamalowanie nietrwałą farbą barwy czarnej.

Materiały pozostałe po usunięciu oznakowania należy usunąć z drogi tak, aby nie zanieczyszczały środowiska, w miejsce zaakceptowane przez Inżyniera.

6. KONTROLA JAKOŚCI ROBÓT**6.1. Ogólne zasady kontroli jakości robót**

Ogólne zasady kontroli jakości robót podano w ST D-M-00.00.00 „Wymagania ogólne” pkt 6.

6.2. Badanie przygotowania podłoża i przedznakowania

Powierzchnia jezdni przed wykonaniem znakowania poziomego musi być całkowicie czysta i sucha. Przedznakowanie powinno być wykonane zgodnie z wymaganiami punktu 5.5.

6.3. Badania wykonania oznakowania poziomego**6.3.1. Wymagania wobec oznakowania poziomego****6.3.1.1. Widzialność w dzień**

Widzialność oznakowania w dzień jest określona współczynnikiem luminancji i barwą oznakowania.

Do określenia odbicia światła dziennego lub odbicia oświetlenia drogi od oznakowania stosuje się współczynnik luminancji w świetle rozproszonym $Q = L/E$, gdzie:

Q - współczynnik luminancji w świetle rozproszonym, $\text{mcd m}^{-2} \text{lx}^{-1}$,

L - luminancja pola w świetle rozproszonym, mcd/m^2 ,

E - oświetlenie płaszczyzny pola, lx.

Pomiary luminancji w świetle rozproszonym wykonuje się w praktyce miernikiem luminancji wg POD-97. Wartość współczynnika Q powinna wynosić dla oznakowania świeżego, barwy:

- białej na nawierzchni asfaltowej, co najmniej $130 \text{ mcd m}^{-2} \text{lx}^{-1}$,
- białej na nawierzchni betonowej, co najmniej $160 \text{ mcd m}^{-2} \text{lx}^{-1}$,
- żółtej, co najmniej $100 \text{ mcd m}^{-2} \text{lx}^{-1}$.

Pomiar współczynnika luminancji w świetle rozproszonym może być zastąpiony pomiarem współczynnika luminancji β , wg POD-97.

Wartość współczynnika β powinna wynosić dla oznakowania świeżego, barwy:

- białej, co najmniej 0,60,
- żółtej, co najmniej 0,40.

Wartość współczynnika β powinna wynosić dla oznakowania używanego barwy:

- białej, po 12 miesiącach używalności, co najmniej 0,30,
- żółtej, po 1 miesiącu używalności, co najmniej 0,20.

Barwa oznakowania powinna być określona wg POD-97 przez współrzędne chromatyczności x i y, które dla suchego oznakowania powinny leżeć w obszarze zdefiniowanym przez cztery punkty narożne:

Punkt narożny		1	2	3	4
Oznakowanie białe:	x	0,4	0,3	0,3	0,34
	y	0,4	0,3	0,3	0,38
Oznakowanie żółte:	x	0,5	0,5	0,5	0,43
	y	0,4	0,5	0,5	0,48

6.3.1.2. Widzialność w nocy

Za miarę widzialności w nocy przyjęto powierzchniowy współczynnik odbłasku R_L , określany wg POD-97.

Wartość współczynnika R_L powinna wynosić dla oznakowania świeżego w stanie suchym, barwy:

- białej, co najmniej $300 \text{ mcd m}^{-2} \text{lx}^{-1}$,
- żółtej, co najmniej $200 \text{ mcd m}^{-2} \text{lx}^{-1}$.

Wartość współczynnika R_L powinna wynosić dla oznakowania używanego:

a) cienko- i grubowarstwowego barwy:

- białej, po 12 miesiącach eksploatacji, co najmniej $100 \text{ mcd m}^{-2} \text{lx}^{-1}$,
- żółtej, po 1 miesiącu eksploatacji, co najmniej $150 \text{ mcd m}^{-2} \text{lx}^{-1}$,

b) folii:

- dla oznakowań trwałych i długotrwałych (białych), co najmniej $300 \text{ mcd m}^{-2} \text{lx}^{-1}$,
- dla oznakowań tymczasowych (żółtych), co najmniej $300 \text{ mcd m}^{-2} \text{lx}^{-1}$.

6.3.1.3. Szorstkość oznakowania

Miarą szorstkości oznakowania jest wartość wskaźnika szorstkości SRT (Skid Resistance Tester) mierzona wahadłem angielskim, wg POD-97. Wartość SRT symuluje warunki, w których pojazd wyposażony w typowe opony hamuje z blokadą kół przy prędkości 50 km/h na mokrej nawierzchni.

Wymaga się, aby wartość wskaźnika szorstkości SRT wynosiła na oznakowaniu:

- świeżym, co najmniej 50 jednostek SRT,
- używanym, w ciągu całego okresu użytkowania, co najmniej 45 jednostek SRT.

6.3.1.4. Trwałość oznakowania

Trwałość oznakowania oceniana jako stopień zużycia w 10-stopniowej skali na zasadzie porównania z wzorcami, wg POD-97, powinna wynosić po 12-miesięcznym okresie eksploatacji oznakowania wykonanego:

- farbami wodorozcieńczalnymi, co najmniej 5,
- pozostałymi materiałami, co najmniej 6.

6.3.1.5. Czas schnięcia oznakowania (wzgl. czas przejeźdźności oznakowania)

Za czas schnięcia oznakowania przyjmuje się czas upływający między wykonaniem oznakowania a jego oddaniem do ruchu.

Czas schnięcia oznakowania nie powinien przekraczać czasu gwarantowanego przez producenta, z tym że nie może przekraczać 2 godzin.

6.3.1.6. Grubość oznakowania

Grubość oznakowania, tj. podwyższenie ponad górną powierzchnię nawierzchni, powinna wynosić dla:

- a) oznakowania cienkowarstwowego (grubość na mokro bez kulek szklanych), co najwyżej 800 μm ,
- b) oznakowania grubowarstwowego, co najwyżej 5 mm,

Wymagania te nie obowiązują, jeśli nawierzchnia pod znakowaniem jest wyfrezowana.

6.3.2. Badania wykonania znakowania poziomego z materiału cienkowarstwowego lub grubowarstwowego

Wykonawca wykonując znakowanie poziome z materiału cienko- lub grubowarstwowego przeprowadza przed rozpoczęciem każdej pracy oraz w czasie jej wykonywania, co najmniej raz dziennie, lub zgodnie z ustaleniem ST, następujące badania:

a) przed rozpoczęciem pracy:

- sprawdzenie oznakowania opakowań,
- wizualną ocenę stanu materiału, w zakresie jego jednorodności i widocznych wad,
- pomiar wilgotności względnej powietrza,
- pomiar temperatury powietrza i nawierzchni,
- badanie lepkości farby (cienkowarstwowej), wg POD-97,

b) w czasie wykonywania pracy:

- pomiar grubości warstwy oznakowania,
- pomiar czasu schnięcia, wg POD-97,
- wizualną ocenę równomierności rozłożenia kulek szklanych,
- pomiar poziomych wymiarów oznakowania, na zgodność z dokumentacją projektową i „Instrukcją o znakach drogowych poziomych”,
- wizualną ocenę równomierności skropienia (rozłożenia materiału) na całej szerokości linii,
- oznaczenia czasu przejeźdźności, wg POD-97.

Protokół z przeprowadzonych badań wraz z jedną próbką na blasze (300 x 250 x 0,8 mm) Wykonawca powinien przechować do czasu upływu okresu gwarancji.

W przypadku wątpliwości dotyczących wykonania oznakowania poziomego, Inżynier może zlecić wykonanie badań:

- widzialności w dzień,
- widzialności w nocy,
- szorstkości,

odpowiadających wymaganiom podanym w punkcie 6.3.1 i wykonanych według metod określonych w „Warunkach technicznych POD-97”. Jeżeli wyniki tych badań wykażą wadliwość wykonanego oznakowania to koszt badań ponosi Wykonawca, w przypadku przeciwnym – Zamawiający.

6.3.4. Zbiornicze zestawienie wymagań dla materiałów i wykonanego oznakowania

Lp.	Rodzaj wymagania	Jednostka	Materiały do znakowania	
			cienkowarstwowego	grubowarstwowego
1	Zawartość składników lotnych w materiałach do znakowania - rozpuszczalników organicznych - rozpuszczalników aromatycznych - benzenu i rozpuszczalników chlorowanych	% (m/m) % (m/m) % (m/m)	≤ 30 ≤ 10 0	≤ 2 -
2	Współczynnik załamania światła kulek szklanych	współcz.	$> 1,5$	$> 1,5$
3	Współczynnik luminancji Q w świetle rozproszonym dla oznakowania świeżego barwy: - białej na nawierzchni asfaltowej - żółtej	$\text{mcd m}^{-2} \text{lx}^{-1}$ $\text{mcd m}^{-2} \text{lx}^{-1}$	≥ 130 ≥ 100	≥ 130 ≥ 100
4	Współczynnik luminancji β dla oznakowania świeżego barwy - białej - żółtej	współcz. β współcz. β	$\geq 0,60$ $\geq 0,40$	$\geq 0,60$ $\geq 0,40$
5	Powierzchniowy współczynnik odbłasku dla oznakowania świeżego w stanie suchym barwy: - białej - żółtej	$\text{mcd m}^{-2} \text{lx}^{-1}$ $\text{mcd m}^{-2} \text{lx}^{-1}$	≥ 300 ≥ 200	≥ 300 ≥ 200
6	Szorstkość oznakowania - świeżego - używanego (po 3 mies.)	wskaźnik SRT SRT	≥ 50 ≥ 45	≥ 50 ≥ 45
7	Trwałość oznakowania wykonanego: - farbami wodorozcieńczalnymi - pozostałymi materiałami	wskaźnik wskaźnik	≥ 5 ≥ 6	≥ 5 ≥ 6
8	Czas schnięcia materiału na nawierzchni	h	≤ 2	≤ 2
9	Grubość oznakowania nad powierzchnią nawierzchni - bez mikrokulek szklanych - z mikrokulkami szklanymi	μm mm	≤ 800 -	- ≤ 5
10	Okres stałości właściwości materiałów do znakowania przy składowaniu	miesiące	≥ 6	≥ 6

222

6.4. Tolerancje wymiarów oznakowania

6.4.1. Tolerancje nowo wykonanego oznakowania

Tolerancje nowo wykonanego oznakowania poziomego, zgodnego z dokumentacją projektową i „Instrukcją o znakach drogowych poziomych”, powinny odpowiadać następującym warunkom:

- szerokość linii może różnić się od wymaganej o ± 5 mm,
- długość linii może być mniejsza od wymaganej co najwyżej o 50 mm lub większa co najwyżej o 150 mm,
- dla linii przerywanych, długość cyklu składającego się z linii i przerwy nie może odbiegać od średniej liczonej z 10 kolejnych cykli o więcej niż ± 50 mm długości wymaganej,
- dla strzałek, liter i cyfr rozstaw punktów narożnikowych nie może mieć większej odchyłki od wymaganego wzoru niż ± 50 mm dla wymiaru długości i ± 20 mm dla wymiaru szerokości.

Przy wykonywaniu nowego oznakowania poziomego, spowodowanego zmianami organizacji ruchu, należy dokładnie usunąć zbędne stare oznakowanie.

7. OBMIAR ROBÓT

7.1. Ogólne zasady obmiaru robót

Ogólne zasady obmiaru robót podano w ST D-M-00.00.00 „Wymagania ogólne” pkt 7.

7.2. Jednostka obmiarowa

Jednostką obmiarową oznakowania poziomego jest kpl. naniesionych znaków.

8. ODBIÓR ROBÓT

8.1. Ogólne zasady odbioru robót

Ogólne zasady odbioru robót podano w ST D-M-00.00.00 „Wymagania ogólne” pkt 8.

Roboty uznaje się za wykonane zgodnie z dokumentacją projektową, ST i wymaganiami Inżyniera, jeżeli wszystkie pomiary i badania, z zachowaniem tolerancji wg pkt 6, dały wyniki pozytywne.

8.2. Odbiór robót zanikających i ulegających zakryciu

Odbiór robót zanikających i ulegających zakryciu, w zależności od przyjętego sposobu wykonania robót, może być dokonany po:

- oczyszczeniu powierzchni nawierzchni,
- przedznakowaniu,
- po ewentualnym frezowaniu nawierzchni przed wykonaniem znakowania materiałem grubowarstwowym,
- usunięciu istniejącego oznakowania poziomego.

8.3. Odbiór ostateczny

Odbioru ostatecznego należy dokonać po całkowitym zakończeniu robót, na podstawie wyników pomiarów i badań jakościowych określonych w punktach od 2 do 6.

9. PODSTAWA PŁATNOŚCI

9.1. Ogólne ustalenia dotyczące podstawy płatności

Ogólne ustalenia dotyczące podstawy płatności podano w ST D-M-00.00.00 „Wymagania ogólne” pkt 9.

9.2. Cena jednostki obmiarowej

Cena 1 kpl. wykonania robót obejmuje:

- prace pomiarowe, roboty przygotowawcze i oznakowanie robót,
- przygotowanie i dostarczenie materiałów,
- oczyszczenie podłoża (nawierzchni),
- przedznakowanie,
- naniesienie powłoki znaków na nawierzchnię drogi o kształtach i wymiarach zgodnych z dokumentacją projektową i „Instrukcją o znakach drogowych poziomych”,
- ochrona znaków przed zniszczeniem przez pojazdy w czasie prowadzenia robót,
- przeprowadzenie pomiarów i badań laboratoryjnych wymaganych w specyfikacji technicznej.

10. PRZEPISY ZWIĄZANE

10.1. Normy

1. PN-C-81400 Wyroby lakierowe. Pakowanie, przechowywanie i transport
2. PN-O-79252 Opakowania transportowe z zawartością. Znaki i znakowanie. Wymagania podstawowe.

10.2. Inne dokumenty

3. Rozporządzenie Ministra Infrastruktury oraz Spraw Wewnętrznych z dnia 31 lipca 2002 r. w sprawie znaków i sygnałów drogowych (Dz. U. nr 170 z 12 października 2002, pozycja 1393).
4. Warunki techniczne. Poziome znakowanie dróg. POD-97. Seria „I” - Informacje, Instrukcje. Zeszyt nr 55. IBDiM, Warszawa, 1997.

SPECYFIKACJA TECHNICZNA

D-07.02.01.

OZNAKOWANIE PIONOWE

1. WSTĘP

1.1. Przedmiot ST

Przedmiotem niniejszej specyfikacji technicznej (ST) są wymagania dotyczące wykonania i odbioru oznakowania pionowego w ramach przedmiotowej budowy

1.2. Zakres stosowania ST

Specyfikacja Techniczna jest stosowana jako dokument w postępowaniu przetargowym i przy realizacji umowy na wykonanie robót związanych z realizacją zadania wymienionego w punkcie 1.1

1.3. Zakres robót objętych ST

Ustalenia zawarte w niniejszej specyfikacji dotyczą zasad prowadzenia robót związanych z wykonaniem oznakowania pionowego w okresie robót.

Projektowana wielkość tarczy znaków – wg dokumentacji projektowej

Zakres wykonania obejmuje:

- słupki do znaków drogowych,
- tablice znaków drogowych i tablice informacyjne,

1.4. Określenia podstawowe

1.4.1. Znak pionowy - znak wykonany w postaci tarczy lub tablicy z napisami albo symbolami, zwykle umieszczony na konstrukcji wsporczej.

1.4.2. Tarcza znaku - element konstrukcyjny, na powierzchni którego umieszczana jest treść znaku. Tarcza może być wykonana z różnych materiałów (stal, aluminium, tworzywa syntetyczne itp.) - jako jednolita lub składana.

1.4.3. Lico znaku - przednia część znaku, służąca do podania treści znaku. Lico znaku może być wykonane jako malowane lub oklejane (folią odbłaskową lub nieodbłaskową).

1.4.4. Znak drogowy odbłaskowy - znak, którego lico wykazuje właściwości odbłaskowe (wykonane jest z materiału o odbiciu powrotnym - współdrożnym).

1.4.5. Konstrukcja wsporcza znaku - słup (słupy), wysięgnik, wspornik itp., na którym zamocowana jest tarcza znaku, wraz z elementami służącymi do przymocowania tarczy (śruby, zaciski itp.).

1.4.6. Znak nowy - znak użytkowany (ustawiony na drodze) lub magazynowany w okresie do 3 miesięcy od daty produkcji.

1.4.7. Znak użytkowany - znak ustawiony na drodze lub magazynowany przez okres dłuższy niż 3 miesiące od daty produkcji.

1.4.8. Pozostałe określenia podstawowe są zgodne z obowiązującymi, odpowiednimi polskimi normami i z definicjami podanymi w ST D-M-00.00.00 „Wymagania ogólne” pkt 1.4.

1.5. Ogólne wymagania dotyczące robót

Ogólne wymagania dotyczące robót podano w ST D-M-00.00.00 „Wymagania ogólne” pkt 1.5.

2. MATERIAŁY

2.1. Ogólne wymagania dotyczące materiałów

Ogólne wymagania dotyczące materiałów, ich pozyskiwania i składowania podano w ST D-M-00.00.00 „Wymagania ogólne” pkt 2.

2.2. Aprobata techniczna dla materiałów

Każdy materiał do wykonania pionowego znaku drogowego, na który nie ma normy, musi posiadać aprobatę techniczną wydaną przez uprawnioną jednostkę. Znaki drogowe powinny mieć certyfikat bezpieczeństwa (znak „B”) nadany przez uprawnioną jednostkę.

2.3. Materiały do znaków pionowych

2.3.1. Tarcze znaków i słupki

Do wykonania oznakowania pionowego znajdują zastosowanie następujące materiały:

- rury stalowe \varnothing 70 mm,
- tablice znaków drogowych z blachy ocynkowanej, z ramką, pokryte folią odbłaskową (II generacji),
- śruby M8, M10,
- uchwyty do znaków drogowych przymocowanych do konstrukcji.

Rury powinny odpowiadać wymaganiom PN-80/H-74219, PN-84/H-74220 lub innej normy zaakceptowanej przez Inżyniera.

Powierzchnia zewnętrzna i wewnętrzna rur nie powinna wykazywać wad w postaci łusek, pęknięć, zwalcowań i naderwań. Dopuszczalne są nieznaczne nierówności pojedyncze rysy wynikające z procesu wytwarzania, mieszczące się w granicach dopuszczalnych odchyłek wymiarowych.

Końce rur powinny być obcięte równo i prostopadle do osi rury.

Rury powinny być proste. Dopuszczalna miejscowa krzywizna nie powinna przekraczać 1,5 mm na 1 m długości rury.

Rury powinny być ze stali gatunkach dopuszczonych przez normy (np. R55, R65, 18G2A): PN-89/H-84023/07, PN-86/H-84018, PN-75/H-84019, PN-89/H-84030/02 lub inne normy.

Do ocynkowania rur stosuje się gatunek cynku Raf według PN-77/H-82200.

Rury powinny być dostarczone bez opakowania w wiązkach lub luzem względnie w opakowaniu uzgodnionym z Zamawiającym. Cechowanie na rurze lub przywieszce powinno co najmniej obejmować: znak wytwórcy, znak stali i numer wytopu.

Kształowniki powinny odpowiadać wymaganiom PN-91/H-93010. Powierzchnia kształownika powinna być charakterystyczna dla procesu walcowania i wolna od wad, jak widoczne łuski, pęknięcia, zwalcowania i naderwania. Dopuszczalne są usunięte wady przez szlifowanie

lub dłutowanie z tym, że obrobiona powierzchnia powinna mieć łagodne wycięcia i zaokrąglone brzegi, a grubość kształtownika nie może zmniejszyć się poza dopuszczalną dolną odchyłkę wymiarową dla kształtownika.

Kształtowniki powinny być obcięte prostopadłe do osi wzdłużnej kształtownika. Powierzchnia końców kształtownika nie powinna wykazywać rzadziżn, rozwarstwień, pęknięć i śladów jamy skurczowej widocznych nieuzbrojonym okiem.

Kształtowniki powinny być ze stali St3W lub St4W oraz mieć własności mechaniczne według PN-88/H-8420.

W przypadku zastosowania powłoki metalizacyjnej cynkowej na konstrukcjach stalowych powinna ona być z cynku o czystości nie mniejszej niż 99,5% i odpowiadać wymaganiom BN-89/1076-02.

Minimalna grubość powłoki cynkowej powinna spełniać następujące wymagania dla założonego okresu trwałości 10 lat (dla agresywności korozyjnej atmosfery określonej według PN-71/H-04651);

λ agresywność "umiarkowana" - minimalna grubość powłoki cynkowej - 120 μm,

λ agresywność "ciężka" - minimalna grubość powłoki cynkowej - 160 μm.

Powierzchnia powłoki powinna być jednorodna pod względem ziarnistości. Nie może ona wykazywać widocznych wad jak rysy, pęknięcia, pęcherze lub odstawanie powłoki od podłoża.

Producent lub dostawca każdej konstrukcji wsporczej, a w przypadku znaków umieszczanych na innych obiektach lub konstrukcjach (np. słupy latarni itp.), a także elementów służących do zamocowania znaków na tym obiekcie lub konstrukcji, obowiązany jest do wydania gwarancji. Przedmiotem gwarancji są właściwości techniczne konstrukcji wsporczej lub elementów mocujących oraz trwałość zabezpieczenia przeciwkorozyjnego.

W przypadku słupków znaków pionowych ostrzegawczych, zakazu, nakazu i informacyjnych o standardowych wymiarach oraz w przypadku elementów, służących do zamocowania znaków do innych obiektów lub konstrukcji gwarancja może być wydana dla partii dostawy.

2.3.2. Tarcza znaku.

Materiały użyte na lico i tarczę znaku oraz połączenie lica znaku z tarczą znaku, a także sposób wykończenia znaku, muszą wykazywać pełną odporność na oddziaływanie światła, zmian temperatury, wpływy atmosferyczne i występujące w normalnych warunkach oddziaływania chemiczne (w tym korozję elektrochemiczną) - przez cały czas trwałości znaku, określony przez wytwórcę lub dostawcę.

Tarcza znaku z blachy stalowej grubości co najmniej 1,5 mm powinna być zabezpieczona przed korozją obustronnym cynkowaniem ogniowym lub elektrolitycznym. Dopuszcza się stosowanie innych sposobów zabezpieczania stalowych tarcz znaków przed korozją, np. przez metalizowanie lub pokrywanie tworzywami syntetycznymi pod warunkiem uzyskania "Aprobaty Technicznej" dla danej technologii.

Nie dopuszcza się stosowania stalowych tarcz znaków, zabezpieczonych przed korozją jedynie farbami antykorozyjnymi.

Krawędzie tarczy powinny być zabezpieczone przed korozją farbami ochronnymi o odpowiedniej trwałości, nie mniejszej niż przewidywany okres użytkowania znaku.

Wytrzymałość dla tarczy znaku z blachy stalowej nie powinna być mniejsza niż 310 MPa.

Powierzchnie tarczy nie przykryte folią lub farbami powinny być zabezpieczone przed korozją przy zastosowaniu farby ochronnej lub powłoki z tworzyw sztucznych.

Tarcza znaku musi być równa i gładka - bez odkształceń płaszczyzny znaku, w tym pofałdowań, wgłęć, lokalnych wgniecień lub nierówności itp. Odchylenie płaszczyzny tarczy znaku (zwichrowanie, pofałdowanie itp.) nie może wynosić więcej niż 1,5% największego wymiaru znaku.

Krawędzie tarczy znaku muszą być równe i nieostre. Zniekształcenia krawędzi tarczy znaku, pozostałe po tłoczeniu lub innych procesach technologicznych, którym tarcza ta (w znakach drogowych składanych - segmenty tarczy) była poddana, muszą być usunięte.

Tarcze znaków drogowych składanych mogą być wykonane z modułowych kształtowników aluminiowych lub odpowiednio ukształtowanych segmentów stalowych. Dopuszcza się stosowanie modułowych kształtowników z tworzyw syntetycznych lub sklejk wodoodpornej, pod warunkiem uzyskania odpowiedniego świadectwa dopuszczenia do stosowania. Szczeliny między sąsiednimi segmentami znaku składanego nie mogą być większe od 0,8 mm.

2.3.3. Znaki odblaskowe

Znaki drogowe odblaskowe wykonuje się z zasady przez oklejenie znaku materiałem odblaskowym.

Folie odblaskowe użyte do wykonania lica znaku powinny wykazywać pełne związanie z tarczą znaku przez cały okres deklarowanej trwałości znaku. Niedopuszczalne są lokalne niedoklejenia, odklejenia, złuszczenia lub odstawanie folii na krawędziach tarczy znaku oraz na jego powierzchni.

Sposób połączenia folii z powierzchnią tarczy znaku powinien uniemożliwiać jej odłączenie od tarczy bez jej zniszczenia.

Przy malowaniu lub klejeniu symboli lub obrzeży znaków na folii odblaskowej, technologia malowania lub klejenia oraz stosowane w tym celu materiały powinny być uzgodnione z producentem folii.

Okres trwałości znaku wykonanego przy użyciu folii odblaskowych powinien wynosić od 7 do 10 lat, w zależności od rodzaju materiału.

Powierzchnia lica znaku powinna być równa i gładka, nie mogą na niej występować lokalne nierówności i pofałdowania.

Połączenie folii odblaskowej z tarczą znaku nie może wykazywać odklejeń i rozwarstwień między licem i tarczą znaku.

Niedopuszczalne jest występowanie jakichkolwiek ognisk korozji, zarówno na powierzchni jak i na obrzeżach tarczy znaku.

Dokładność rysunku znaku powinna być taka, aby wady konturów znaku, które mogą powstawać przy nanoszeniu farby na odblaskową powierzchnię znaku nie były większe niż:

λ 2 mm dla znaków małych i średnich.

Powstałe zacieki przy nanoszeniu farby na odblaskową część znaku nie powinny być większe w każdym kierunku niż:

λ 2 mm dla znaków małych i średnich.

W znakach nowych na każdym z fragmentów powierzchni znaków o wymiarach 4x4cm nie może występować więcej niż 0,7 lokalnych usterek (załamania, pęcherzyki) o wymiarach nie większych niż 1 mm w każdym kierunku. Niedopuszczalne jest występowanie jakichkolwiek zarysowań powierzchni znaku.

W znakach nowych niedopuszczalne jest występowanie jakichkolwiek rys, sięgających przez warstwę folii do powierzchni tarczy znaku. W znakach użytkowanych istnienie takich rys jest dopuszczalne pod warunkiem, że występujące w ich otoczeniu ogniska korozyjne nie przekroczą wielkości określonych poniżej.

W znakach użytkowanych na każdym z fragmentów powierzchni znaków o wymiarach 4x4 cm dopuszcza się do 2 usterek jak wyżej, o wymiarach nie większych niż 1 mm w każdym kierunku. Na powierzchni tej dopuszcza się do 3 zarysowań o szerokości nie większej niż 0,8 mm i całkowitej długości nie większej niż 10 cm. Na całkowitej długości znaku dopuszcza się nie więcej niż 5 rys szerokości nie więcej niż 0,8 mm i długości przekraczającej 10 cm - pod warunkiem, że zarysowania te nie zniekształcają treści znaku.

W znakach użytkowanych dopuszcza się również lokalne uszkodzenia folii o powierzchni nie przekraczającej 6 mm² każde - w liczbie nie większej niż pięć na powierzchni znaku średniego.

Uszkodzenia folii nie mogą zniekształcać treści znaku - w przypadku występowania takiego zniekształcenia znak musi być bezzwłocznie wymieniony.

W znakach użytkowanych dopuszczalne jest występowanie po okresie gwarancyjnym co najwyżej dwóch lokalnych ognisk korozji o wymiarach nie przekraczających 2,0mm w każdym kierunku na powierzchni każdego z fragmentów znaku o wymiarach 4x4cm. W znakach nowych oraz w znakach znajdujących się w okresie gwarancji żadna korozja tarczy znaku nie może występować.

Wymagana jest taka wytrzymałość połączenia folii odblaskowej z tarczą znaku, by po zgięciu tarczy o 90° przy promieniu łuku zgięcia ≤ 10 mm w żadnym miejscu nie uległo ono zniszczeniu.

Tylna strona tarczy znaków odblaskowych musi być zabezpieczona matową farbą nieodblaskową barwy ciemno-szarej (szarej naturalnej) o współczynniku luminacji 0,08 do 0,10 - według wzorca stanowiącego załącznik do "Instrukcji o znakach drogowych pionowych". Grubość powłoki farby nie może być mniejsza od 20 μ m. Gdy tarcza znaku jest wykonana z aluminium lub ze stali cynkowanej ogniowo i cynkowanie to jest wykonywane po ukształtowaniu tarczy - jej krawędzie mogą pozostać niezabezpieczone farbą ochronną.

2.3.4. Wymagania jakościowe dotyczące mocowania

Znaki powinny być wyposażone w element usztywniający i montażowy w postaci dwóch lub trzech prowadnic ceowych z kształtowników aluminiowych w których osadzone są śruby M8. Prowadnice mogą być przymocowane do znaków śrubami M6 zgrzewanymi z tarczą.

Mocowanie znaków i tablic drogowych do słupków powinno nastąpić za pomocą uchwytów wykonanych z blachy czarnej o grubości 4 mm pokrytych powłoką chroniącą przed korozją.

2.4. Znaki prześwietlane

2.4.1. Wymagania ogólne dotyczące znaków prześwietlanych

Znaki drogowe prześwietlane wykonuje się jako urządzenia, których integralnym składnikiem jest oprawa oświetleniowa wbudowana w znak - osłonięta licem znaku z materiału przepuszczającego światło.

Oprawa oświetleniowa wbudowana w znak musi być oznaczona znakiem bezpieczeństwa „B” wydanym przez uprawnioną jednostkę.

Znak drogowy prześwietlany musi mieć umieszczone w sposób trwały oznaczenia przewidziane na tabliczce znamionowej według ustalenia punktu 5, a ponadto oznaczenie oprawy: a) napięcia znamionowego zasilania, b) rodzaju prądu, c) liczby typu i mocy znamionowej źródeł światła, d) symbolu klasy ochronności elektrycznej oprawy wbudowanej w znak, e) symbolu IP stopnia ochrony odporności na wnikanie wilgoci i ciał obcych.

Równość i gładkość powierzchni znaku i dokładność rysunku znaku dla znaków prześwietlanych należy przyjmować jak dla znaków nieodblaskowych (pkt 2.7).

2.4.2. Lico znaku prześwietlanego

Lico znaku powinno być tak wykonane, aby nie występowały niedokładności w postaci pęcherzy, pęknięć itp. Niedopuszczalne są lokalne nierówności oraz cząstki mechaniczne zatopione w warstwie prześwietlanej.

2.5. Słupki przeszkodowe

Słupki przeszkodowe o średnicy i wysokości zgodnej z dokumentacją projektową zostaną ustawione na wyspach dzielących. Powierzchnia boczna słupka powinna być pokryta jest folią odblaskową II generacji.

3. SPRZĘT

3.1. Ogólne wymagania dotyczące sprzętu

Ogólne wymagania dotyczące sprzętu podano w ST D-M-00.00.00 „Wymagania ogólne” pkt 3.

3.2. Sprzęt do wykonania oznakowania pionowego

Wykonawca przystępujący do wykonania oznakowania pionowego powinien wykazać się możliwością korzystania z następującego sprzętu:

- koparek kołowych, np. 0,15 m³ lub koparek gąsienicowych, np. 0,25 m³,
- żurawi samochodowych o udźwigu do 4 t,
- ewentualnie wiertnic do wykonywania dołów pod słupki w gruncie spoistym,
- betoniarek przewoźnych do wykonywania fundamentów betonowych „na mokro”,
- środków transportowych do przewozu materiałów,
- przewoźnych zbiorników na wodę,

4. TRANSPORT

4.1. Ogólne wymagania dotyczące transportu

Ogólne wymagania dotyczące transportu podano w ST D-M-00.00.00 „Wymagania ogólne” pkt 4.

4.2. Transport materiałów do pionowego oznakowania dróg

Prefabrykaty betonowe - do zamocowania konstrukcji wsporczych znaków, powinny być przewożone środkami transportowymi w warunkach zabezpieczających je przed uszkodzeniami. Rozmieszczenie prefabrykatów na środkach transportu powinno być symetryczne.

Transport znaków, konstrukcji wsporczych i sprzętu (uchwyty, śruby, nakrętki itp.) powinien się odbywać środkami transportowymi w sposób uniemożliwiający ich przesuwanie się w czasie transportu i uszkodzanie.

5. WYKONANIE ROBÓT

5.1. Ogólne zasady wykonywania robót

Ogólne zasady wykonywania robót podano w ST D-M-00.00.00 „Wymagania ogólne” pkt 5.

5.2. Roboty przygotowawcze

Przed przystąpieniem do robót należy wyznaczyć:

- lokalizację znaku, tj. jego pikietaż oraz odległość od krawędzi jezdni,

230

– wysokość zamocowania znaku.

Punkty stabilizujące miejsca ustawienia znaków należy zabezpieczyć w taki sposób, aby w czasie trwania i odbioru robót istniała możliwość sprawdzenia lokalizacji znaków.

Lokalizacja i wysokość zamocowania znaku powinny być zgodne z dokumentacją projektową.

5.3. Wykonanie wykopów i fundamentów dla konstrukcji wsporczych znaków

Sposób wykonania wykopu pod fundament znaku pionowego powinien być dostosowany do głębokości wykopu, rodzaju gruntu i posiadanego sprzętu. Wymiary wykopu powinny być zgodne z dokumentacją projektową lub wskazaniami Inżyniera.

Wykopy fundamentowe powinny być wykonane w takim okresie, aby po ich zakończeniu można było przystąpić natychmiast do wykonania w nich robót fundamentowych.

5.3.1. Prefabrykaty betonowe

Dno wykopu przed ułożeniem prefabrykatu należy wyrównać i zagęścić. Wolne przestrzenie między ścianami gruntu i prefabrykatem należy wypełnić materiałem kamiennym, np. kliniec i dokładnie zagęścić ubijakami ręcznymi.

5.4. Tolerancje ustawienia znaku pionowego

Konstrukcje wsporcze znaków - słupki, słupy, wysięgniki, konstrukcje dla tablic wielkowymiarowych, powinny być wykonane zgodnie z dokumentacją pionową i ST.

Dopuszczalne tolerancje ustawienia znaku:

- odchyłka od pionu, nie więcej niż $\pm 1\%$,
- odchyłka w wysokości umieszczenia znaku, nie więcej niż ± 2 cm,
- odchyłka w odległości ustawienia znaku od krawędzi jezdni, nie więcej niż ± 5 cm, przy zachowaniu minimalnej odległości umieszczenia znaku zgodnie z "Szczegółowymi warunkami technicznymi dla znaków drogowych pionowych i warunkami ich umieszczania na drogach".

5.5. Połączenie tarczy znaku z konstrukcją wsporczą

Tarcza znaku musi być zamocowana do konstrukcji wsporczej w sposób uniemożliwiający jej przesunięcie lub obrót.

Materiał i sposób wykonania połączenia tarczy znaku z konstrukcją wsporczą musi umożliwiać, przy użyciu odpowiednich narzędzi, odłączenie tarczy znaku od tej konstrukcji przez cały okres użytkowania znaku.

Na drogach i obszarach, na których występują częste przypadki dewastacji znaków, zaleca się stosowanie elementów złącznych o konstrukcji uniemożliwiającej lub znacznie utrudniającej ich rozłączenie przez osoby niepowołane.

Tarcza znaku składanego musi wykazywać pełną integralność podczas najechania przez pojazd w każdych warunkach kolizji. W szczególności - żaden z segmentów lub elementów tarczy nie może się od niej odłączać w sposób powodujący narażenie kogokolwiek na niebezpieczeństwo lub szkodę.

Nie dopuszcza się zamocowania znaku do konstrukcji wsporczej w sposób wymagający bezpośredniego przeprowadzenia śrub mocujących przez lico znaku.

5.6. Trwałość wykonania znaku pionowego

Znak drogowy pionowy musi być wykonany w sposób trwały, zapewniający pełną czytelność przedstawionego na nim symbolu lub napisu w całym okresie jego użytkowania, przy czym wpływy zewnętrzne działające na znak, nie mogą powodować zniekształcenia treści znaku.

5.7. Tabliczka znamionowa znaku

Każdy wykonany znak drogowy oraz każda konstrukcja wsporcza musi mieć tabliczkę znamionową z:

- a) nazwą, marką fabryczną lub innym oznaczeniem umożliwiającym identyfikację wytwórcy lub dostawcy,
- b) datą produkcji,
- c) oznaczeniem dotyczącym materiału lica znaku,
- d) datą ustawienia znaku.

Zaleca się, aby tabliczka znamionowa konstrukcji wsporczych zawierała również miesiąc i rok wymaganego przeglądu technicznego.

Napisy na tabliczce znamionowej muszą być wykonane w sposób trwały i wyraźny, czytelny w normalnych warunkach przez cały okres użytkowania znaku.

6. KONTROLA JAKOŚCI ROBÓT

6.1. Ogólne zasady kontroli jakości robót

Ogólne zasady kontroli jakości robót podano w ST D-M-00.00.00 „Wymagania ogólne” pkt 6.

6.2. Badania w czasie wykonywania robót

6.2.1. Badania materiałów w czasie wykonywania robót

Wszystkie materiały dostarczone na budowę z aprobatą techniczną lub z deklaracją zgodności wydaną przez producenta powinny być sprawdzone w zakresie powierzchni wyrobu i jego wymiarów.

Częstotliwość badań i ocena ich wyników powinna być zgodna z ustaleniami tablicy 1.

Tablica 1. Częstotliwość badań przy sprawdzeniu powierzchni i wymiarów wyrobów dostarczonych przez producentów

Lp.	Rodzaj badania	Liczba badań	Opis badań	Ocena wyników badań
1	Sprawdzenie powierzchni	od 5 do 10 badań z wybranych losowo elementów w każdej dostarczonej partii wyrobów liczącej do 1000 elementów	Powierzchnię zbadać nieuzbrojonym okiem. Do ew. sprawdzenia głębokości wad użyć dostępnych narzędzi (np. liniałów z czujnikiem, suwmiarek, mikrometrów itp.)	Wyniki badań powinny być zgodne z wymaganiami punktu 2
2	Sprawdzenie wymiarów		Przeprowadzić uniwersalnymi przyrządami pomiarowymi lub sprawdzianami (np. liniałami, przymiarami itp.)	

W przypadkach budzących wątpliwości można zlecić uprawnionej jednostce zbadanie właściwości dostarczonych wyrobów i materiałów w zakresie wymagań podanych w punkcie 2.

6.3.2. Kontrola w czasie wykonywania robót

W czasie wykonywania robót należy sprawdzać:

- zgodność wykonania znaków pionowych z dokumentacją projektową (lokalizacja, wymiary, wysokość zamocowania znaków),
- zachowanie dopuszczalnych odchyłek wymiarów, zgodnie z punktem 2 i 5,
- poprawność wykonania fundamentów pod słupki zgodnie z punktem 5.3,
- poprawność ustawienia słupków, zgodnie z punktem 5.4.

7. OBMIAR ROBÓT

7.1. Ogólne zasady obmiaru robót

Ogólne zasady obmiaru robót podano w ST D-M-00.00.00 „Wymagania ogólne” pkt 7.

7.2. Jednostka obmiarowa

Jednostką obmiarową jest komplet wykonania całości oznakowania pionowego

8. ODBIÓR ROBÓT

8.1. Ogólne zasady odbioru robót

Ogólne zasady odbioru robót podano w ST D-M-00.00.00 „Wymagania ogólne” pkt 8.

Roboty uznaje się za wykonane zgodnie z dokumentacją projektową, ST i wymaganiami Inżyniera, jeżeli wszystkie pomiary i badania z zachowaniem tolerancji wg pkt 6, dały wyniki pozytywne.

9. PODSTAWA PŁATNOŚCI

9.1. Ogólne ustalenia dotyczące podstawy płatności

Ogólne ustalenia dotyczące podstawy płatności podano w ST D-M-00.00.00 „Wymagania ogólne” pkt 9.

9.2. Cena jednostki obmiarowej

Cena wykonania jednostki obmiarowej oznakowania pionowego obejmuje:

- prace pomiarowe i roboty przygotowawcze,
- wykonanie fundamentów
- dostarczenie materiałów,
- zamocowanie tarcz znaków drogowych,
- przeprowadzenie pomiarów i badań wymaganych w specyfikacji technicznej.

10. PRZEPISY ZWIĄZANE

10.1. Normy

- | | | |
|----|---------------|---|
| 1. | PN-B-06250 | Beton zwykły |
| 2. | PN-H-74219 | Rury stalowe bez szwu walcowane na gorąco ogólnego zastosowania |
| 3. | PN-H-74220 | Rury stalowe bez szwu ciągnione i walcowane na zimno ogólnego przeznaczenia |
| 4. | PN-H-82200 | Cynk |
| 5. | PN-H-84018 | Stal niskostopowa o podwyższonej wytrzymałości. Gatunki |
| 6. | PN-H-84019 | Stal niestopowa do utwardzania powierzchniowego i ulepszenia cieplnego. Gatunki |
| 7. | PN-H-84020 | Stal niestopowa konstrukcyjna ogólnego przeznaczenia. Gatunki |
| 8. | PN-H-84023-07 | Stal określonego zastosowania. Stal na rury. Gatunki |
| 9. | PN-H-93010 | Stal. Kształtowniki walcowane na gorąco |

232

10.	PN-S-02205	Drogi samochodowe. Roboty ziemne. Wymagania i badania
11.08.2016	BN-89/1076-02	Ochrona przed korozją. Powłoki metalizacyjne cynkowe i aluminiowe na konstrukcjach stalowych i żeliwnych. Wymagania i badania

10.2. Inne dokumenty

1. Rozporządzenie Ministra Infrastruktury oraz Spraw Wewnętrznych z dnia 31 lipca 2002 r. w sprawie znaków i sygnałów drogowych (Dz. U. nr 170 z 12 października 2002, pozycja 1393)
2. Rozporządzenie Ministra Infrastruktury z dnia 3 lipca 2003 w sprawie szczegółowych warunków technicznych dla znaków i sygnałów drogowych oraz urządzeń bezpieczeństwa ruchu drogowego i warunków ich umieszczenia na drogach (Dz. U nr 220 poz. 2181 z dnia 23 grudnia 2003).
3. Załącznik nr 1 do Rozporządzenia jw. „Szczegółowe warunki techniczne dla znaków drogowych pionowych i warunki ich umieszczenia na drogach”

SPECYFIKACJA TECHNICZNA

D-07.06.02.

URZĄDZENIA ZABEZPIECZAJĄCE RUCH PIESZYCH

1. WSTĘP

1.1. Przedmiot ST

Przedmiotem niniejszej Specyfikacji Technicznej (ST) są wymagania dotyczące wykonania i odbioru robót związanych z wykonaniem urządzeń zabezpieczających ruch w ramach przedmiotowej budowy.

1.2. Zakres stosowania ST

Specyfikacja Techniczna jest stosowana jako dokument w postępowaniu przetargowym i przy realizacji umowy na wykonanie robót związanych z realizacją zadania wymienionego w punkcie 1.1.

1.3. Zakres robót objętych ST

Ustalenia zawarte w niniejszej specyfikacji dotyczą zasad prowadzenia robót związanych z urządzeniami zabezpieczającymi ruch pieszych wykonanych jako poręcz.

Zakres wykonania obejmuje:

- bariera rurowa typu U-11a (szczebelinkowa)
- bariera rurowa typu U-12a (z poprzeczką)

1.4. Określenia podstawowe

- 1.4.1. Ogrodzenia ochronne sztywne - przegrody fizyczne separujące ruch pieszy od ruchu kołowego wykonane z kształtowników stalowych.
- 1.4.2. Kształtowniki - wyroby o stałym przekroju poprzecznym w kształcie złożonej figury geometrycznej, dostarczane w odcinkach prostych, stosowane w konstrukcjach stalowych.
- 1.4.3. Pozostałe określenia podstawowe są zgodne z obowiązującymi, odpowiednimi polskimi normami i z definicjami podanymi w ST D-M-00.00.00. "Wymagania ogólne" punkt 1.4.

1.5. Ogólne wymagania dotyczące robót

Ogólne wymagania dotyczące robót podano w ST D-M-00.00.00. "Wymagania ogólne" punkt 1.5.

2. MATERIAŁY

Ogólne wymagania dotyczące materiałów

Ogólne wymagania dotyczące materiałów, ich pozyskiwania i składowania, podano w ST D-M-00.00.00. "Wymagania ogólne" punkt 2.

Rodzaje materiałów

Materiałami stosowanymi przy wykonywaniu urządzeń zabezpieczających ruch pieszy, objętych niniejszą ST, są:

- słupki metalowe i elementy połączeniowe,
- rury stalowe, pręty stalowe
- materiały do malowania i renowacji powłok malarskich.

2.3. Bariery metalowe i elementy połączeniowe

2.3.1. Wymiary i najważniejsze charakterystyki barier

Wygradzenia można wykonywać z ocynkowanych rur zgodnie ze wskazaniami Kierownika Projektu.

Poręcze ochronne można wykonywać z ocynkowanych rur zgodnie z dokumentacją projektową lub wskazaniami Kierownika Projektu.

Do wykonania poręczy zastosowano na:

- słupki z rur stalowych f51/3,6,
- pochwyty z rur stalowych f51/3,6,
- wypełnienie przeszła; rury stalowe f30/3,2 i pręt stalowy f20.

2.3.2. Wymagania dla rur

Powierzchnia zewnętrzna i wewnętrzna rur nie powinna wykazywać wad w postaci łusek, pęknięć, zawałców i naderwań. Dopuszczalne są nieznaczne nierówności, pojedyncze rysy wynikające z procesu wytwarzania, mieszczące się w granicach dopuszczalnych odchyłek wymiarowych.

Końce rur powinny być obcięte równo i prostopadle do osi rury.

Rury powinny być proste. Dopuszczalne miejscowe odchylenia od prostej nie powinny przekraczać 1,5 mm na 1 m długości rury.

Rury powinny być wykonane ze stali w gatunkach dopuszczonych przez normy (np. R55, R65, 18G2A):

Do ocynkowania rur stosuje się gatunek cynku Raf wg. PN-H-82200.

2.3.3. Wymagania dla drutu spawalniczego

Jeśli Kierownik Projektu przewidują wykonanie spawanych połączeń elementów, to drut spawalniczy powinien spełniać wymagania PN-M-69420, odpowiednio dla spawania gazowego acetylenowo-tlenowego lub innego zaakceptowanego przez Kierownika Projektu.

Średnica drutu powinna wynosić połowę grubości elementów łączonych.

Powierzchnia drutu powinna być czysta i gładka, bez rdzy, zgorzeliny, brudu lub smarów.

2.3.4. Wymagania dla powłok metalizacyjnych cynkowych

W przypadku zastosowania powłoki metalizacyjnej cynkowej na konstrukcjach stalowych, powinna ona być z cynku o czystości nie mniejszej niż 99,5%. Minimalna grubość powłoki cynkowej powinna być zgodna z wymaganiami tablicy 1.

Tablica 1. Minimalna grubość powłoki metalizacyjnej cynkowej narażonej na działanie korozji atmosferycznej

Agresywność korozyjna atmosfery	Minimalna grubość powłoki, μm , przy wymaganej trwałości w latach	
	10	20
Wg. PN-H-04651		
Umiarkowana	120	160
Ciężka	160 M	200 M
M – powłoka pokryta dwoma lub większą liczbą warstw powłoki malarskiej		

Powierzchnia powłoki powinna być jednorodna pod względem ziarnistości. Nie może ona wykazywać widocznych wad jak rysy, pęknięcia, pęcherze lub odstawanie powłoki od podłoża.

2.4. Beton i jego składniki

Deskowanie powinno zapewnić sztywność i niezmienność układu oraz bezpieczeństwo konstrukcji. Deskowanie powinno być skonstruowane w sposób umożliwiający łatwy jego montaż i demontaż. Przed wypełnieniem masą betonową, deskowanie powinno być sprawdzone, aby wykluczało wyciek zaprawy z masy betonowej, możliwość zniekształceń lub odchyłeń w betonowanej konstrukcji. Klasa betonu - jeśli w dokumentacji projektowej lub ST nie określono inaczej, powinna być B 20. Beton powinien odpowiadać wymaganiom PN-B-06250. Składnikami betonu są: cement, kruszywo, woda i domieszki.

Cement stosowany do betonu powinien być cementem portlandzkim klasy co najmniej "32,5", odpowiadającym wymaganiom PN-EN-197-1. Kruszywo do betonu (piasek, żwir, grys, mieszanka z kruszywa naturalnego sortowanego, kruszywa łamanego i otoczków) powinno odpowiadać wymaganiom PN-B-06712.

Woda powinna być "odmiany I", zgodnie z wymaganiami PN-B-32250. Bez badań laboratoryjnych można stosować wodę pitną.

2.5. Materiały do malowania powłok malarskich

Do malowania urządzeń ze stali należy używać materiały zgodne z PN-B-10285 tablicą 2 lub wskazaniami Kierownika Projektu.

Tablica 2. Sposoby malowania na zewnątrz

Lp	Rodzaj podłoża	Rodzaj podkładu	Rodzaj powłoki malarskiej	Zastosowanie
1	Stal	Farba olejna miniowa 60% lub ftalowa miniowa 60%	– dwuwarstwowa z farby albo – jak w a) i jednowarstwowa z lakieru olejnego schnącego na powietrzu, rodzaju III	elementy ślusarsko-kowalskie pełne i ażurowe

Nie dopuszcza się stosowania wyrobów lakierowanych o nieznanym pochodzeniu, nie mających uzgodnionych wymagań oraz nie sprawdzonych zgodnie z postanowieniami norm. W przypadku, gdy barwa i połysk odgrywają istotną rolę, a nie są ujęte w normach, powinny być ustalone odpowiednie wzorce w porozumieniu z dostawcą.

3. SPRZĘT

3.1. Ogólne wymagania dotyczące sprzętu

Ogólne wymagania dotyczące sprzętu podano w ST D-M-00.00.00. "Wymagania ogólne" punkt 3.

3.2. Sprzęt do wykonania urządzeń zabezpieczających ruch pieszych

Wykonawca przystępujący do wykonania urządzeń zabezpieczających ruch pieszych powinien wykazać się możliwością korzystania z następującego sprzętu:

- szpadli, drągów stalowych,
- środków transportu materiałów,
- żurawi samochodowych o udźwigu do 4 t,
- ewentualnych wiertnic do wykonania dołów pod słupki w gruncie zwięzłym,
- przewożnych zbiorników do wody,
- betoniarek przewożnych do wykonywania fundamentów betonowych "na mokro",
- koparek kołowych (np. 0,15 m³) lub koparek gąsienicowych (np. 0,25 m³),
- sprzętu spawalniczego itp.

4. TRANSPORT

4.1. Ogólne wymagania dotyczące transportu

Ogólne wymagania dotyczące transportu podano w ST D-M-00.00.00. "Wymagania ogólne" punkt 4.

4.2. Transport materiałów

Rury stalowe na słupki, pręty stalowe, przeciągi, pochwyty przewozić można dowolnymi środkami transportu. W przypadku załadunku na środek transportu więcej niż jednej partii rur należy je zabezpieczyć przed pomieszaniem. Druty i pręty spawalnicze należy przewozić w warunkach zabezpieczających przed korozją, zanieczyszczeniem i uszkodzeniem. Cement należy przewozić zgodnie z postanowieniami BN-88/6731-08, zaś mieszankę betonową wg. PN-B-06251.

5. WYKONANIE ROBÓT

5.1. Ogólne zasady wykonania robót

Ogólne zasady wykonania robót podano w ST D-M-00.00.00. "Wymagania ogólne" punkt 5.

5.2. Zasady wykonania urządzeń zabezpieczających ruch pieszych

Przed wykonywaniem robót należy wytyczyć lokalizację poręczy ochronnych zabezpieczających ruch pieszych na podstawie dokumentacji projektowej lub zaleceń Kierownika Projektu.

Ogrodzenie należy wykonać wg lokalizacji wskazanej przez Kierownika Projektu.

Do podstawowych czynności objętych niniejszą ST przy wykonywaniu ww. robót należy:

- wykonanie dołów pod słupki,
- wykonanie fundamentów betonowych pod słupki,
- ustawienie słupków.

5.3. Wykonanie dołów pod słupki

Jeśli dokumentacja projektowa nie podaje inaczej, to doły pod słupki powinny mieć wymiary w planie co najmniej o 40 cm x 30 cm a głębokość od 0,6 m.

5.4. Ustawienie słupków wraz z wykonaniem fundamentów betonowych pod słupki

Jeśli dokumentacja projektowa nie podaje inaczej, to słupki mogą być osadzone w betonie ułożonym w dołku.

Słupki poręczy należy wstawić w gotowy wykop i napełnić otwór mieszanką betonową odpowiadającą wymaganiom punktu 2. Do czasu stwardnienia betonu słupki należy podeprzeć.

5.5. Wykonanie urządzeń zabezpieczających ruch pieszych w formie poręczy

Wygradzenie dla pieszych – stalowe segmenty rurowe typu „A” winny być wykonane w formie wskazanej przez Kierownika Projektu.

Poręcze zabezpieczające ruch pieszy winny być wykonane zgodnie z dokumentacją projektową. Projektowany kształt poręczy – 5 segmentowy zestaw rozpiętości 7,9 m. Dłuższe odcinki wymagają stosowania dylatacji według rozwiązania jak w projekcie.

5.6. Wykonanie spawanych złączy elementów urządzeń zabezpieczających ruch pieszych

Wytrzymałość zmęczeniowa spoin powinna wynosić od 19 do 32 MPa. Odchyłki wymiarów spoin nie powinny przekraczać $\pm 0,5$ mm dla grubości spoiny do 6 mm i $\pm 1,0$ mm dla spoiny powyżej 6 mm.

Odstęp, w złączach zakładkowych i nadkładkowych, pomiędzy przylegającymi do siebie płaszczyznami nie powinien być większy niż 1 mm.

Złącza spawane nie powinny mieć wad większych niż podane w tablicy 3. Kierownik Projektu może dopuścić wady większe niż podane w tablicy 3 jeśli uzna, że nie mają one zasadniczego wpływu na cechy eksploatacyjne urządzeń zabezpieczających ruch pieszych.

Tablica 3. Dopuszczalne wymiary wad w złączach spawanych według PN-M-69775

Rodzaj wady	Dopuszczalny wymiar wady w mm
Brak przetopu	2,0
Podtopienie lica	1,5
Porowatość	3,0
Krater	1,5
Wklęsnięcie lica	1,5
Uszkodzenie mechaniczne	1,0
Różnica wysokości sąsiednich wgłębień i wypukłości lica	3,0

5.7. Malowanie metalowych urządzeń zabezpieczających ruch pieszych

Zaleca się przeprowadzać malowanie w okresie od maja do września, wyłącznie w dni pogodne, przy zalecanej temperaturze powietrza od 15 do 20°C; nie należy malować pędzlem lub wałkiem w temperaturze poniżej +5°C, jak również malować metodą natryskową w temperaturze poniżej +15°C oraz podczas występującej mgły i rosy.

Należy przestrzegać następujących zasad przy malowaniu urządzeń:

- z powierzchni stali należy usunąć bardzo starannie pył, kurz, pleśń, tłuszcz, rdzę, zgorzelinę, ewentualnie starą luszczącą się farbę i inne zabrudzenia zmniejszające przyczepność farby do podłoża; poprzez zmywanie, usuwanie przy użyciu szczotek stalowych, odrdzewiaczy chemicznych, materiałów ściernych, piaskowania, odpalania, ługowania lub przy zastosowaniu innych środków, zgodnie z wymaganiami podanymi w PN-ISO-8501-1 i PN-H-97052,
- przed malowaniem należy wypełnić wgłębienia i rysy na powierzchniach za pomocą kitów lub szpachlówek ogólnego stosowania, a następnie - wygładzić i zeszlifować podłoże pod farbę,
- do malowania można stosować farby ogólnego stosowania przeznaczone do użytku zewnętrznego, dobrej jakości, z nieprzekroczonym okresem gwarancji, jako:
 - a) farby do gruntowania przeciwrzdzewnego (farby i lakiery przeciwkorozyjne),
 - b) farby nawierzchniowe (np. lakiery, emalie, wyroby fталowe, fталowo-styrenowe, akrylowe itp.) oraz

4. rozcieńczalniki zalecone przez producenta stosowanej farby,
- farbę dłużej przechowywaną należy przygotować do malowania przez usunięcie “kożucha” (zestalonej substancji błonotwórczej na powierzchni farby), dokładne wymieszanie (połączenie lżejszych i cięższych składników farby), rozcieńczenie zbyt gęstniejącej farby, ewentualne precedzenie (usunięcie nierozmieszanych resztek osadu i innych zanieczyszczeń),
 - malowanie można przeprowadzać pędzlami, wałkami malarskimi lub ewentualnie metodą natryskową (pistoletami elektrycznymi, urządzeniami kompresorowymi itp.),
 - z zasady malowanie należy wykonać dwuwarstwowo: farbą do gruntowania i farbą nawierzchniową, przy czym każdą następną warstwę można nałożyć po całkowitym wyschnięciu farby poprzedniej.

Malowanie powinno odpowiadać wymaganiom PN-H-97053.

Rodzaj farby oraz liczbę jej warstw zastosowanych przy malowaniu określa Kierownik Projektu na wniosek Wykonawcy.

Należy zwracać uwagę na dokładne pokrycie farbą miejsc stykania się słupka metalowego z betonem fundamentu, ze względu na najszybsze niszczenie się farby w tych miejscach i pojawianie się rdzawych zacieków sygnalizujących korozję słupka.

Zaleca się stosowanie farb możliwie jak najmniej szkodliwych dla zdrowia ludzi i środowiska, z niską zawartością m.in.

niearomatycznych rozpuszczalników. Przy stosowaniu farb nieznanego pochodzenia Wykonawca przedstawi do akceptacji

Kierownika Projektu badania na zawartość szkodliwych składników (np. trującego toluenu jako rozpuszczalnika).

Wykonawca nie dopuści do skażenia farbami wód powierzchniowych i gruntowych oraz kanalizacji. Zlewki poprodukcyjne, powstające przy myciu urządzeń i pędzli oraz z samej farby, należy usuwać do izolowanych zbiorników, w celu ich naturalnej lub sztucznej neutralizacji i detoksykacji.

6. KONTROLA JAKOŚCI ROBÓT

6.1. Ogólne zasady kontroli jakości robót

Ogólne zasady kontroli jakości robót podano w ST D-M-00.00.00. “Wymagania ogólne” punkt 6.

6.2. Badania przed przystąpieniem do robót

Przed przystąpieniem do robót Wykonawca powinien uzyskać od producentów zaświadczenia o jakości (atesty) oraz wykonać badania materiałów przeznaczonych do wykonania robót i przedstawić ich wyniki Kierownikowi Projektu w celu akceptacji materiałów, zgodnie z wymaganiami określonymi w punkcie 2.3.

Do materiałów, których producenci są zobowiązani (przez właściwe normy PN i BN) dostarczyć deklaracje zgodności (zaświadczenia o jakości) należą:

- rury i kształtowniki,
- pręty stalowe,
- drut spawalniczy,
- elementy betonowe.

Do materiałów, których badania powinien przeprowadzić Wykonawca należą materiały do wykonania fundamentów betonowych “na mokro”. Uwzględniając nieskomplikowany charakter robót fundamentowych, na wniosek Wykonawcy, Kierownik Projektu może zwolnić go z potrzeby wykonania badań materiałów dla tych robót.

6.3. Badania i kontrola w czasie wykonywania robót

6.3.1. Badania materiałów w czasie wykonywania robót

Wszystkie materiały dostarczone na budowę z zaświadczeniem o jakości (atestem) producenta powinny być sprawdzone w zakresie powierzchni wyrobu i jego wymiarów.

Częstotliwość badań i ocena ich wyników powinna być zgodna z zaleceniami tablicy 4.

Tablica 4. Częstotliwość badań przy sprawdzeniu powierzchni i wymiarów wyrobów dostarczonych przez producentów

Lp	Rodzaj badania	Liczba badań	Opis badań	Ocena wyników badań
1	Sprawdzenie powierzchni	od 5 do 10 badań z wybranych losowo elementów w każdej dostarczonej partii	Powierzchnię zbadać nieuzbrojonym okiem. Do ew. sprawdzenia głębokości wad użyć dostępnych narzędzi (np. liniałów z czujnikiem, suwmiarek, mikrometrów itp.	Wyniki badań powinny być zgodne z wymaganiami punktu 2.3.
2	Sprawdzenie wymiarów	wyrobów liczącej do 1000 elementów	Przeprowadzić uniwersalnymi przyrządami pomiarowymi lub sprawdzianami	Wyniki badań powinny być zgodne z wymaganiami punktu 2.3.

W przypadkach budzących wątpliwości można zlecić uprawnionej jednostce zbadanie właściwości dostarczonych wyrobów i materiałów w zakresie wymagań podanych w punkcie 2.

6.3.2. Kontrola w czasie wykonywania robót

W czasie wykonywania urządzeń zabezpieczających ruch pieszych należy zbadać:

- a) zgodność wykonania urządzeń z dokumentacją projektową (lokalizacja, wymiary),
- b) zachowanie dopuszczalnych odchyłek wymiarów, zgodnie z punktem 2,
- c) prawidłowość wykonania dołów pod słupki, zgodnie z punktem 5,
- d) poprawność wykonania podmurówki oraz fundamentów pod słupki zgodnie z punktem 5,
- e) poprawność ustawienia słupków, zgodnie z punktem 5,

W przypadku wykonania spawanych złączy elementów urządzeń:

- a) przed oględzinami, spoinę i przylegające do niej elementy łączone (od 10 do 20 mm z każdej strony) należy dokładnie oczyścić z żużla, zgorzeliny, odprysków, rdzy, farb i innych zanieczyszczeń utrudniających prowadzenie obserwacji i pomiarów,
- b) oględziny złączy należy przeprowadzić wizualnie z ewentualnym użyciem lupy o powiększeniu od 2 do 4 razy; do pomiarów spoin powinny być stosowane wzorniki, przymiary oraz uniwersalne spoinomierze,
- c) w przypadkach wątpliwych można zlecić uprawnionej jednostce zbadanie wytrzymałości zmęczeniowej spoin, zgodnie z PN-M-06515,

d) złącza o wadach większych niż dopuszczalne powinny być naprawione powtórным spawaniem.

7. OBMIAR ROBÓT

7.1. Ogólne zasady obmiaru robót

Ogólne zasady obmiaru robót podano w ST D-M-00.00.00. "Wymagania ogólne" punkt 7.

7.2. Jednostka obmiarowa

Jednostką obmiarową poręczy sztywnych jest m (metr)
Obmiar polega na określeniu rzeczywistej długości urządzenia zabezpieczającego ruch pieszych.

8. ODBIÓR ROBÓT

8.1. Ogólne zasady odbioru robót

Ogólne zasady odbioru robót podano w ST D-M-00.00.00. "Wymagania ogólne" punkt 8.
Roboty uznaje się za wykonane zgodnie z dokumentacją projektową, ST i wymaganiami Kierownika Projektu, jeżeli wszystkie pomiary i badania z zachowaniem tolerancji wg. punkt 6, dały wyniki pozytywne.

9. PODSTAWA PŁATNOŚCI

9.1. Ogólne ustalenia dotyczące podstawy płatności

Ogólne ustalenia dotyczące podstawy płatności podano w ST D-M-00.00.00. "Wymagania ogólne" punkt 9.

9.2. Cena jednostek obmiarowych

Cena 1 m wykonania poręczy ochronnych sztywnych obejmuje:

- prace pomiarowe i roboty przygotowawcze,
- dostarczenie na miejsce wbudowania elementów konstrukcji wygradzenia i poręczy,
- dostarczenie na plac budowy składników oraz przygotowanie masy betonowej w przypadkach jej użycia,
- zainstalowanie wygradzeń i poręczy w sposób zapewniający stabilność,
- doprowadzenie terenu wokół wykonanych urządzeń do stanu przewidzianego w dokumentacji projektowej lub według zaleceń Kierownika Projektu,
- przeprowadzenie badań i pomiarów kontrolnych.

10. PRZEPISY ZWIĄZANE

10.1. Normy

1.	PN-B-03264	Konstrukcje żelbetowe. Obliczenia statyczne i projektowanie
2.	PN-H-04651	Ochrona przed korozją. Klasyfikacja i określenie agresywności korozyjnej środowisk
3.	PN-B-06250	Beton zwykły
4.	PN-B-06251	Roboty betonowe i żelbetowe. Wymagania techniczne
5.	PN-B-06712	Kruszywa mineralne do betonu
6.	PN-B-10285	Roboty malarskie budowlane farbami, lakierami i emaliami na spoiwach bezwodnych
7.	PN-EN-197-1	Cement. Część 1: Skład, wymagania i kryteria zgodności dotyczące cementu powszechnego użytku
8.	PN-B-32250	Materiały budowlane. Woda do betonów i zapraw
9.	PN-H-74219	Rury stalowe bez szwu walcowane na gorąco ogólnego zastosowania
10.	PN-H-74220	Rury stalowe bez szwu ciągnięte i walcowane na zimno ogólnego przeznaczenia
11.	PN-H-82200	Cynk
12.	PN-H-84018	Stal niskostopowa o podwyższonej wytrzymałości. Gatunki
13.	PN-H-97051	Ochrona przed korozją. Przygotowanie powierzchni stali, staliwa i żeliwa do malowania. Ogólne wytyczne
14.	PN-H-97052	Ochrona przed korozją. Ocena przygotowania powierzchni stali, staliwa i żeliwa do malowania
15.	PN-H-97053	Ochrona przed korozją. Malowanie konstrukcji stalowych. Ogólne wytyczne
16.	PN-M-69420	Spawalnictwo. Druty lite do spawania i napawania stali
17.	PN-M-69775	Spawalnictwo. Wadliwość złączy spawanych. Oznaczanie klasy wadliwości na podstawie oględzin zewnętrznych
18.	PN-ISO-8501-1	Przygotowanie podłoży stalowych przed nakładaniem farb i podobnych produktów. Stopnie skorodowania i stopnie przygotowania niezabezpieczonych podłoży stalowych oraz podłoży stalowych po całkowitym usunięciu wcześniej nałożonych powłok
19.	BN-73/0658-01	Rury stalowe profilowe ciągnięte na zimno. Wymiary
20.	BN-89/1076-02	Ochrona przed korozją. Powłoki metalizacyjne cynkowe i aluminiowe na konstrukcjach stalowych, staliwnych i żeliwnych. Wymagania i badania

10.2. Inne dokumenty

21. Rozporządzenie Ministra Infrastruktury oraz Spraw Wewnętrznych i Administracji z dnia 30 lipca 2002 r. w sprawie znaków i sygnałów drogowych (Dz. U. Nr 170 z 2002 r., poz. 1393 wraz z późniejszymi zmianami).

SPECYFIKACJE TECHNICZNE

D-08.00.00.

ELEMENTY ULIC

SPECYFIKACJA TECHNICZNA

D-08.01.01.

KRAWĘŻNIKI BETONOWE

1. WSTĘP

1.1. Przedmiot ST

Przedmiotem niniejszej Specyfikacji Technicznej (ST) są wymagania dotyczące wykonania i odbioru robót związanych z ustawieniem krawężników betonowych przy przedmiotowej budowie.

1.2. Zakres stosowania ST

Specyfikacja Techniczna jest stosowana jako dokument w postępowaniu przetargowym i przy realizacji umowy na wykonanie robót związanych z realizacją zadania wymienionego w punkcie 1.1

1.3. Zakres robót objętych ST

Ustalenia zawarte w niniejszej specyfikacji dotyczą zasad prowadzenia robót związanych z ustawieniem obramowania z krawężników betonowych 15x30cm na ławie betonowej z oporem.

Zakres wykonania obejmuje:

- ustawienie krawężników betonowych prostokątnych 15x30 cm na podsypce cementowo-piaskowej, na ławie betonowej z oporem,
- ustawienie oporników betonowych prostokątnych 12x25 cm na podsypce cementowo-piaskowej, na ławie betonowej z oporem,

1.4. Określenia podstawowe

1.4.1. Krawężniki/oporniki betonowe prefabrykowane belki betonowe ograniczające chodniki dla pieszych, pasy dzielące, wyspy kierujące oraz nawierzchnie drogowe.

1.4.2. Pozostałe określenia podstawowe są zgodne z obowiązującymi, odpowiednimi polskimi normami i z definicjami podanymi w ST D-M-00.00.00 „Wymagania ogólne” pkt 1.4.

1.5. Ogólne wymagania dotyczące robót

Ogólne wymagania dotyczące robót podano w ST D-M-00.00.00 „Wymagania ogólne” pkt 1.5.

2. MATERIAŁY

2.1. Ogólne wymagania dotyczące materiałów

Ogólne wymagania dotyczące materiałów, ich pozyskiwania i składowania, podano w ST D-M-00.00.00 „Wymagania ogólne” pkt 2.

2.2. Stosowane materiały

Materiałami stosowanymi są:

- krawężniki betonowe,
- oporniki betonowe,
- piasek na podsypkę i do zapraw,
- cement do podsypki i zapraw,
- woda,
- materiały do wykonania ławy pod krawężniki.

2.3. Krawężniki/oporniki betonowe - wymagania techniczne

2.3.1. Kształt i wymiary

Kształt krawężników betonowych przedstawiono na rysunku 1, a wymiary podano w tablicy 1. Wymiary krawężników betonowych podano w tablicy 1. Dopuszczalne odchyłki wymiarów krawężników betonowych podano w tablicy 2.

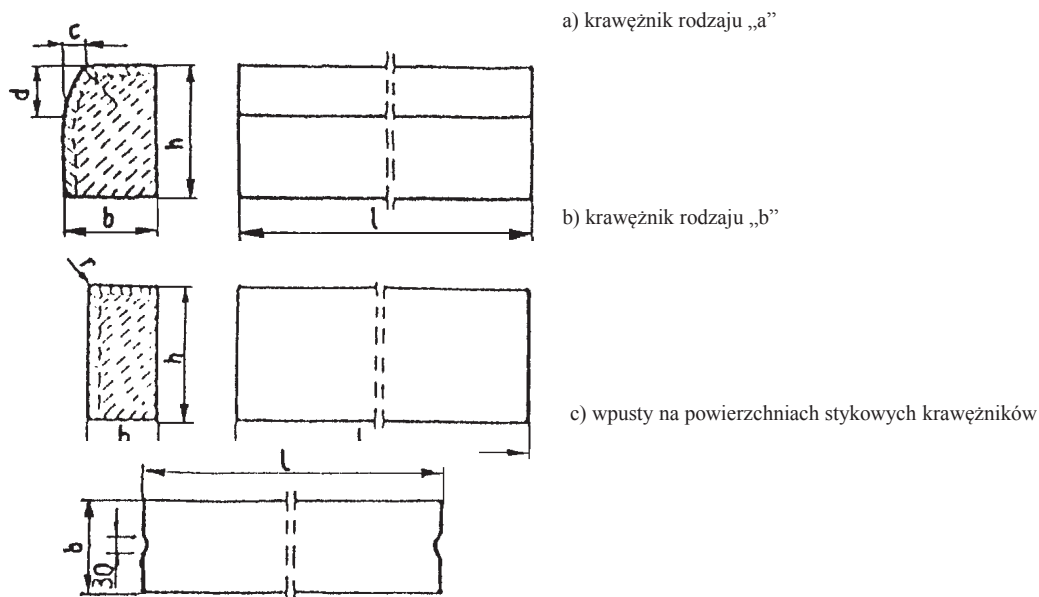

Rys. 1. Wymiarowanie krawężników

Tablica 1. Wymiary krawężników betonowych

Typ krawężnika	Rodzaj krawężnika	Wymiary krawężników, cm					
		l	b	h	c	d	r
U	a	100	15	30	min. 3 max. 7	min. 12 max. 15	1,0

Tablica 2. Dopuszczalne odchyłki wymiarów krawężników betonowych

Rodzaj wymiaru	Dopuszczalna odchyłka, mm	
	Gatunek 1	Gatunek 2
l	± 8	± 12
b, h	± 3	± 3

2.3.2. Dopuszczalne wady i uszkodzenia

Powierzchnie krawężników betonowych powinny być bez rys, pęknięć i ubytków betonu, o fakturze z formy lub zatartej. Krawędzie elementów powinny być równe i proste.

Dopuszczalne wady oraz uszkodzenia powierzchni i krawędzi elementów, zgodnie z BN-80/6775-03/01, nie powinny przekraczać wartości podanych w tablicy 3.

Tablica 3. Dopuszczalne wady i uszkodzenia krawężników betonowych

Rodzaj wad i uszkodzeń	Dopuszczalna wielkość wad i uszkodzeń		
	Gatunek 1	Gatunek 2	
Wklęsłość lub wypukłość powierzchni krawężników w mm	2	3	
Szczerby i uszkodzenia krawędzi i naroży	ograniczających powierzchnie górne (ścieralne), mm	niedopuszczalne	
	ograniczających pozostałe powierzchnie:		
	- liczba max	2	2
	- długość, mm, max	20	40
	- głębokość, mm, max	6	10

2.3.3. Składowanie

Krawężniki betonowe mogą być przechowywane na składowiskach otwartych, posegregowane według typów, rodzajów, odmian, gatunków i wielkości.

Krawężniki betonowe należy układać z zastosowaniem podkładek i przekładek drewnianych o wymiarach: grubość 2,5 cm, szerokość 5 cm, długość min. 5 cm większa niż szerokość krawężnika.

2.3.4. Beton i jego składniki

2.3.4.1. Beton do produkcji krawężników

Do produkcji krawężników należy stosować beton wg PN-B-06250, klasy nie mniejszej niż B 30.

Beton użyty do produkcji krawężników powinien charakteryzować się:

- nasiąkliwością, poniżej 4%,
- ścieralnością na tarczy Boehmego, dla gatunku 1: 3 mm, dla gatunku 2: 4 mm,
- mrozoodpornością i wodoszczelnością, zgodnie z normą PN-B-06250.

2.3.4.2. Cement

Cement stosowany do betonu powinien być cementem portlandzkim klasy nie niższej niż „32,5” wg PN-EN-197-1.

Przechowywanie cementu powinno być zgodne z BN-88/6731-08.

2.3.4.3. Kruszywo

Kruszywo powinno odpowiadać wymaganiom PN-B-06712.

Kruszywo należy przechowywać w warunkach zabezpieczających je przed zanieczyszczeniem, zmieszaniem z kruszywami innych asortymentów, gatunków i marek.

2.3.4.4. Woda

Woda powinna być odmiany „I” i odpowiadać wymaganiom PN-B-32250.

2.4. Materiały na podsypkę i do zapraw

Piasek na podsypkę cementowo-piaskową powinien odpowiadać wymaganiom PN-B-06712, a do zaprawy cementowo-piaskowej PN-B-06711.

Cement na podsypkę i do zaprawy cementowo-piaskowej powinien być cementem portlandzkim klasy nie mniejszej niż „32,5”, odpowiadający wymaganiom PN-EN-197-1.

Woda powinna być odmiany „I” i odpowiadać wymaganiom PN-B-32250.

2.5. Materiały na ławy

Do wykonania ław pod krawężniki należy stosować beton klasy B 15 wg PN-B-06250.

2.6. Masa zalewowa

Masa zalewowa, do wypełnienia szczelin dylatacyjnych na gorąco, powinna odpowiadać wymaganiom BN-74/6771-04 lub aprobaty technicznej.

3. SPRZĘT

3.1. Ogólne wymagania dotyczące sprzętu

Ogólne wymagania dotyczące sprzętu podano w ST D-M-00.00.00 „Wymagania ogólne” pkt 3.

3.2. Sprzęt

Roboty wykonuje się ręcznie przy zastosowaniu:

- betoniarek do wytwarzania betonu i zapraw oraz przygotowania podsypki cementowo-piaskowej,
- wibratorów płytowych, ubijaków ręcznych lub mechanicznych.

4. TRANSPORT

4.1. Ogólne wymagania dotyczące transportu

Ogólne wymagania dotyczące transportu podano w ST D-M-00.00.00 „Wymagania ogólne” pkt 4.

4.2. Transport krawężników

Krawężniki betonowe mogą być przewożone dowolnymi środkami transportowymi.

Krawężniki betonowe układać należy na środkach transportowych w pozycji pionowej z nachyleniem w kierunku jazdy.

Krawężniki powinny być zabezpieczone przed przemieszczeniem się i uszkodzeniami w czasie transportu, a górna warstwa nie powinna wystawać poza ściany środka transportowego więcej niż 1/3 wysokości tej warstwy.

4.3. Transport pozostałych materiałów

Transport cementu powinien się odbywać w warunkach zgodnych z BN-88/6731-08.

Kruszywa można przewozić dowolnym środkiem transportu, w warunkach zabezpieczających je przed zanieczyszczeniem i zmieszaniem z innymi materiałami. Podczas transportu kruszywa powinny być zabezpieczone przed wysypaniem, a kruszywo drobne - przed rozpyleniem.

Masę zalewową należy pakować w bębny blaszane lub beczki drewniane. Transport powinien odbywać się w warunkach zabezpieczających przed uszkodzeniem bębnow i beczek.

5. WYKONANIE ROBÓT

5.1. Ogólne zasady wykonania robót

Ogólne zasady wykonania robót podano w ST D-M-00.00.00 „Wymagania ogólne” pkt 5.

5.2. Wykonanie koryta pod ławy

Koryto pod ławy należy wykonywać zgodnie z PN-B-06050.

Wymiary wykopu powinny odpowiadać wymiarom ławy w planie z uwzględnieniem w szerokości dna wykopu ew. konstrukcji szalunku.

Wskaźnik zagęszczenia dna wykonanego koryta pod ławę powinien wynosić co najmniej 0,97 według normalnej metody Proctora.

5.3. Wykonanie ław

Wykonanie ław powinno być zgodne z BN-64/8845-02.

5.3.1. Ława betonowa

Ławy betonowe z oporem wykonuje się w szalowaniu. Beton rozścielony w szalowaniu lub bezpośrednio w korycie powinien być wyrównywany warstwami. Betonowanie ław należy wykonywać zgodnie z wymaganiami PN-B-06251, przy czym należy stosować co 50 m szczeliny dylatacyjne wypełnione bitumiczną masą zalewową.

5.4. Ustawienie krawężników betonowych

5.4.1. Zasady ustawiania krawężników

Światło (odległość górnej powierzchni krawężnika od jezdni) powinno być zgodne z ustaleniami dokumentacji projektowej.

Zewnętrzna ściana krawężnika od strony chodnika powinna być po ustawieniu krawężnika obsypana piaskiem, żwirem, tłuczniem lub miejscowym gruntem przepuszczalnym, starannie ubitym.

Ustawienie krawężników powinno być zgodne z BN-64/8845-02.

5.4.2. Ustawienie krawężników na ławie betonowej

Ustawianie krawężników na ławie betonowej wykonuje się na podsypce cementowo-piaskowej o grubości 5 cm po zagęszczeniu zgodnie z wymaganiami dokumentacji projektowej.

5.4.3. Wypełnianie spoin

Spoiny krawężników nie powinny przekraczać szerokości 1 cm. Spoiny należy wypełnić lub zaprawą cementowo-piaskową, przygotowaną w stosunku 1:2. Zalewanie spoin krawężników zaprawą cementowo-piaskową stosuje się wyłącznie do krawężników ustawionych na lawie betonowej.

Spoiny krawężników przed zalaniem zaprawą należy oczyścić i zmyć wodą. Dla zabezpieczenia przed wpływami temperatury krawężniki ustawione na podsypce cementowo-piaskowej i o spoinach zalanych zaprawą należy zalewać co 50 m bitumiczną masą zalewową nad szczeliną dylatacyjną lawy.

6. KONTROLA JAKOŚCI ROBÓT

6.1. Ogólne zasady kontroli jakości robót

Ogólne zasady kontroli jakości robót podano w ST D-M-00.00.00 „Wymagania ogólne” pkt 6.

6.2. Badania przed przystąpieniem do robót

6.2.1. Badania krawężników

Przed przystąpieniem do robót Wykonawca powinien wykonać badania materiałów przeznaczonych do ustawienia krawężników betonowych i przedstawić wyniki tych badań Inżynierowi do akceptacji.

Sprawdzenie wyglądu zewnętrznego należy przeprowadzić na podstawie oględzin elementu przez pomiar i policzenie uszkodzeń występujących na powierzchniach i krawędziach elementu zgodnie z wymaganiami tablicy 3. Pomiary długości i głębokości uszkodzeń należy wykonać za pomocą przymiaru stalowego lub suwmiarki z dokładnością do 1 mm, zgodnie z ustaleniami PN-B-10021.

Sprawdzenie kształtu i wymiarów elementów należy przeprowadzić z dokładnością do 1 mm przy użyciu suwmiarki oraz przymiaru stalowego lub taśmy zgodnie z wymaganiami tablicy 1 i 2. Sprawdzenie kątów prostych w narożach elementów wykonuje się przez przyłożenie kątownika do badanego naroża i zmierzenia odchyłek z dokładnością do 1 mm.

6.2.2. Badania pozostałych materiałów

Badania pozostałych materiałów stosowanych przy ustawianiu krawężników betonowych powinny obejmować wszystkie właściwości, określone w normach podanych dla odpowiednich materiałów w pkt 2.

6.3. Badania w czasie robót

6.3.1. Sprawdzenie koryta pod lawę

Należy sprawdzać wymiary koryta oraz zagęszczenie podłoża na dnie wykopu.

Tolerancja dla szerokości wykopu wynosi ± 2 cm. Zagęszczenie podłoża powinno być zgodne z pkt 5.2.

6.3.2. Sprawdzenie law

Przy wykonywaniu law badaniu podlegają:

- Zgodność profilu podłużnego górnej powierzchni law z dokumentacją projektową.
Profil podłużny górnej powierzchni lawy powinien być zgodny z projektowaną niweletą. Dopuszczalne odchylenia mogą wynosić ± 1 cm na każde 100 m lawy.
- Wymiary law.
Wymiary law należy sprawdzić w dwóch dowolnie wybranych punktach na każde 100 m lawy. Tolerancje wymiarów wynoszą:
- dla wysokości $\pm 10\%$ wysokości projektowanej,
- dla szerokości $\pm 10\%$ szerokości projektowanej.
- Równość górnej powierzchni law.
Równość górnej powierzchni lawy sprawdza się przez przyłożenie w dwóch punktach, na każde 100 m lawy, trzymetrowej łaty. Prześwit pomiędzy górną powierzchnią lawy i przyłożoną latą nie może przekraczać 1 cm.
- Zagęszczenie law.
Zagęszczenie law bada się w dwóch przekrojach na każde 100 m. Lawy ze żwiru lub piasku nie mogą wykazywać śladu urządzięcia zagęszczającego.
Lawy z tłucznią, badane próbą wyjęcia poszczególnych ziarn tłuczni, nie powinny pozwalać na wyjęcie ziarna z lawy.
- Odchylenie linii law od projektowanego kierunku.
Dopuszczalne odchylenie linii law od projektowanego kierunku nie może przekraczać ± 2 cm na każde 100 m wykonanej lawy.

6.3.3. Sprawdzenie ustawienia krawężników

Przy ustawianiu krawężników należy sprawdzać:

- dopuszczalne odchylenia linii krawężników w poziomie od linii projektowanej, które wynosi ± 1 cm na każde 100 m ustawionego krawężnika,
- dopuszczalne odchylenie niwelety górnej płaszczyzny krawężnika od niwelety projektowanej, które wynosi ± 1 cm na każde 100 m ustawionego krawężnika,
- równość górnej powierzchni krawężników, sprawdzane przez przyłożenie w dwóch punktach na każde 100 m krawężnika, trzymetrowej łaty, przy czym prześwit pomiędzy górną powierzchnią krawężnika i przyłożoną latą nie może przekraczać 1 cm,
- dokładność wypełnienia spoin bada się co 10 metrów. Spoiny muszą być wypełnione całkowicie na pełną głębokość.

7. OBMIAR ROBÓT

7.1. Ogólne zasady obmiaru robót

Ogólne zasady obmiaru robót podano w ST D-M-00.00.00 „Wymagania ogólne” pkt 7.

7.2. Jednostka obmiarowa

Jednostką obmiarową jest m (metr) ustawionego krawężnika betonowego.

8. ODBIÓR ROBÓT

8.1. Ogólne zasady odbioru robót

Ogólne zasady odbioru robót podano w ST D-M-00.00.00 „Wymagania ogólne” pkt 8.

Roboty uznaje się za wykonane zgodnie z dokumentacją projektową, ST i wymaganiami Inżyniera, jeżeli wszystkie pomiary i badania z zachowaniem tolerancji wg pkt 6 dały wyniki pozytywne.

8.2. Odbiór robót zanikających i ulegających zakryciu

Odbiorowi robót zanikających i ulegających zakryciu podlegają:

- wykonanie koryta pod ławę,
- wykonanie ławy,
- wykonanie podsypki.

9. PODSTAWA PŁATNOŚCI

9.1. Ogólne ustalenia dotyczące podstawy płatności

Ogólne ustalenia dotyczące podstawy płatności podano w ST D-M-00.00.00 „Wymagania ogólne” pkt 9.

9.2. Cena jednostki obmiarowej

Cena wykonania 1 m krawężnika betonowego obejmuje:

- prace pomiarowe i roboty przygotowawcze,
- dostarczenie materiałów na miejsce wbudowania,
- wykonanie koryta pod ławę,
- wykonanie szalunku,
- wykonanie ławy, pielęgnacja,
- wykonanie podsypki,
- ustawienie krawężników na podsypce cementowo-piaskowej,
- wypełnienie spoin krawężników zaprawą,
- ew. zalanie spoin masą zalewową,
- zasypanie zewnętrznej ściany krawężnika gruntem i ubicie,
- wszystkie inne roboty związane z prawidłowym wykonaniem i funkcjonowaniem krawężnika,
- przeprowadzenie badań i pomiarów wymaganych w specyfikacji technicznej.

10. PRZEPISY ZWIĄZANE

10.1. Normy

1.	PN-B-06050	Roboty ziemne budowlane
2.	PN-B-06250	Beton zwykły
3.	PN-B-06251	Roboty betonowe i żelbetowe
4.	PN-B-06711	Kruszywo mineralne. Piasek do betonów i zapraw
5.	PN-B-06712	Kruszywa mineralne do betonu zwykłego
6.	PN-B-10021	Prefabrykaty budowlane z betonu. Metody pomiaru cech geometrycznych
7.	PN-B-11111	Kruszywa mineralne. Kruszywa naturalne do nawierzchni drogowych. Żwir i mieszanka
8.	PN-B-11112	Kruszywa mineralne. Kruszywo łamane do nawierzchni drogowych
9.	PN-B-11113	Kruszywa mineralne. Kruszywa naturalne do nawierzchni drogowych. Piasek
10.	PN-B-197-1	Cement. Część 1: Skład, wymagania i kryteria zgodności dotyczące cementu powszechnego użytku
11.	PN-B32250	Materiały budowlane. Woda do betonów i zapraw
12.	BN-88/6731-08	Cement. Transport i przechowywanie
13.	BN-74/6771-04	Drogi samochodowe. Masa zalewowa
14.	BN-80/6775-03/01	Prefabrykaty budowlane z betonu. Elementy nawierzchni dróg, ulic, parkingów i torowisk tramwajowych. Wspólne wymagania i badania
15.	BN-80/6775-03/04	Prefabrykaty budowlane z betonu. Elementy nawierzchni dróg, ulic, parkingów i torowisk tramwajowych. Krawężniki i obrzeża chodnikowe
16.	BN-64/8845-02	Krawężniki uliczne. Warunki techniczne ustawiania i odbioru.

10.2. Inne dokumenty

17. Katalog powtarzalnych elementów drogowych (KPED), Transprojekt - Warszawa, 1979 i 1982 r.

SPECYFIKACJA TECHNICZNA

D-08.03.01.

BETONOWE OBRZEŻA CHODNIKOWE

1. WSTĘP

1.1. Przedmiot ST

Przedmiotem niniejszej specyfikacji technicznej (ST) są wymagania dotyczące wykonania i odbioru robót związanych z ustawieniem betonowego obrzeża chodnikowego przy przedmiotowej budowie.

Specyfikacja Techniczna jest stosowana jako dokument w postępowaniu przetargowym i przy realizacji umowy na wykonanie robót związanych z realizacją zadania wymienionego w punkcie 1.1

1.3. Zakres robót objętych ST

Ustalenia zawarte w niniejszej specyfikacji dotyczą zasad prowadzenia robót związanych z ustawieniem betonowego obrzeża chodnikowego na ławie betonowej z oporem.

Zakres wykonania obejmuje:

- obrzeże betonowe 8x25 cm.
- ławę betonową z oporem

1.4. Określenia podstawowe

1.4.1. Obrzeża chodnikowe - prefabrykowane belki betonowe rozgraniczające jednostronnie lub dwustronnie ciągi komunikacyjne od terenów nie przeznaczonych do komunikacji.

1.4.2. Pozostałe określenia podstawowe są zgodne z obowiązującymi, odpowiednimi polskimi normami i definicjami podanymi w ST D-M-00.00.00 „Wymagania ogólne” pkt 1.4.

1.5. Ogólne wymagania dotyczące robót

Ogólne wymagania dotyczące robót podano w OST D-M-00.00.00 „Wymagania ogólne” pkt 1.5.

2. MATERIAŁY

2.1. Ogólne wymagania dotyczące materiałów

Ogólne wymagania dotyczące materiałów, ich pozyskiwania i składowania podano w ST D-M-00.00.00 „Wymagania ogólne” pkt 2.

2.2. Stosowane materiały

Materiałami stosowanymi są:

- obrzeża odpowiadające wymaganiom BN-80/6775-04/04 i BN-80/6775-03/01,
- żwir lub piasek do wykonania podsypki,
- cement do zapraw,
- woda,
- materiały do wykonania ławy z oporem.

2.3. Betonowe obrzeża chodnikowe - wymagania techniczne

2.3.1. Wymiary betonowych obrzeży chodnikowych

W dokumentacji projektowej przewidziano zastosowanie obrzeży betonowych 8x25cm

Kształt obrzeży betonowych przedstawiono na rysunku 1, a wymiary podano w tablicy 1.

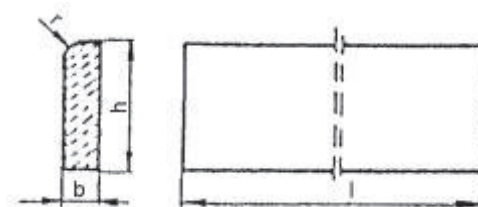

Rysunek 1. Kształt betonowego obrzeża chodnikowego

Tablica 1. Wymiary obrzeży

Rodzaj obrzeża	Wymiary obrzeży, cm			
	l	b	h	r
Ow	100	8	25	3

2.3.2. Dopuszczalne odchyłki wymiarów obrzeży

Dopuszczalne odchyłki wymiarów obrzeży podano w tablicy 2.

Tablica 2. Dopuszczalne odchyłki wymiarów obrzeży

Rodzaj wymiaru	Dopuszczalna odchyłka, mm	
	Gatunek 1	Gatunek 2
l	± 8	± 12
b, h	± 3	± 3

2.3.3. Dopuszczalne wady i uszkodzenia obrzeży

Powierzchnie obrzeży powinny być bez rys, pęknięć i ubytków betonu, o fakturze z formy lub zatartej. Krawędzie elementów powinny być równe i proste.

Dopuszczalne wady oraz uszkodzenia powierzchni i krawędzi elementów nie powinny przekraczać wartości podanych w tablicy 3.

Tablica 3. Dopuszczalne wady i uszkodzenia obrzeży

Rodzaj wad i uszkodzeń		Dopuszczalna wielkość wad i uszkodzeń	
		Gatunek 1	Gatunek 2
Wklęsłość lub wypukłość powierzchni i krawędzi w mm		2	3
Szczерby i uszkodzenia krawędzi i naroży	ograniczających powierzchnie górne (ścieralne)	niedopuszczalne	
	ograniczających pozostałe powierzchnie:		
	liczba, max	2	2
	długość, mm, max	20	40
	głębokość, mm, max	6	10

2.3.4. Składowanie

Betonowe obrzeża chodnikowe mogą być przechowywane na składowiskach otwartych, posegregowane według rodzajów i gatunków.

Betonowe obrzeża chodnikowe należy układać z zastosowaniem podkładek i przekładek drewnianych o wymiarach co najmniej: grubość 2,5 cm, szerokość 5 cm, długość minimum 5 cm większa niż szerokość obrzeża.

2.4. Materiały na lawę

Do wykonania law pod obrzeża należy stosować beton klasy B 15 wg PN-B-06250.

3. SPRZĘT**3.1. Ogólne wymagania dotyczące sprzętu**

Ogólne wymagania dotyczące sprzętu podano w ST D-M-00.00.00 „Wymagania ogólne” pkt 3.

3.2. Sprzęt do ustawiania obrzeży

Roboty wykonuje się ręcznie przy zastosowaniu drobnego sprzętu pomocniczego.

4. TRANSPORT**4.1. Ogólne wymagania dotyczące transportu**

Ogólne wymagania dotyczące transportu podano w ST D-M-00.00.00 „Wymagania ogólne” pkt4.

4.2. Transport obrzeży betonowych

Betonowe obrzeża chodnikowe mogą być przewożone dowolnymi środkami transportu po osiągnięciu przez beton wytrzymałości minimum 0,7 wytrzymałości projektowanej.

Obrzeża powinny być zabezpieczone przed przemieszczeniem się i uszkodzeniami w czasie transportu.

4.3. Transport pozostałych materiałów

Kruszywa można przewozić dowolnymi środkami transportu, w warunkach zabezpieczających je przed zanieczyszczeniem i zmieszaniem z innymi materiałami. Podczas transportu kruszywa powinny być zabezpieczone przed wysypaniem, a kruszywo drobne - przed rozpyleniem.

5. WYKONANIE ROBÓT

5.1. Ogólne zasady wykonania robót

Ogólne zasady wykonania robót podano w ST D-M-00.00.00 „Wymagania ogólne” pkt 5.

5.2. Wykonanie koryta

Koryto pod podsypkę (ławę) należy wykonywać zgodnie z PN-B-06050.

Wymiary wykopu powinny odpowiadać wymiarom ławy w planie z uwzględnieniem w szerokości dna wykopu ew. konstrukcji szalunku.

5.3. Wykonanie ław

Wykonanie ław powinno być zgodne z BN-64/8845-02.

5.3.1. Ława betonowa

Ławy betonowe z oporem wykonuje się w szalowaniu. Beton rozścielony w szalowaniu lub bezpośrednio w korycie powinien być wyrównywany warstwami. Betonowanie ław należy wykonywać zgodnie z wymaganiami PN-B-06251, przy czym należy stosować co 50 m szczeliny dylatacyjne wypełnione bitumiczną masą zalewową.

5.4. Ustawienie betonowych obrzeży chodnikowych

Betonowe obrzeża chodnikowe należy ustawiać na wykonanym podłożu w miejscu i ze światłem (odległością górnej powierzchni obrzeża od ciągu komunikacyjnego) zgodnym z ustaleniami dokumentacji projektowej.

Zewnętrzna ściana obrzeża powinna być obsypana piaskiem, żwirem lub miejscowym gruntem przepuszczalnym, starannie ubitym.

Spoiny nie powinny przekraczać szerokości 1 cm. Należy wypełnić je piaskiem lub zaprawą cementowo-piaskową w stosunku 1:2. Spoiny przed zalaniem należy oczyścić i zmyć wodą. Spoiny muszą być wypełnione całkowicie na pełną głębokość.

6. KONTROLA JAKOŚCI ROBÓT

6.1. Ogólne zasady kontroli jakości robót

Ogólne zasady kontroli jakości robót podano w ST D-M-00.00.00 „Wymagania ogólne” pkt 6.

6.2. Badania przed przystąpieniem do robót

Przed przystąpieniem do robót Wykonawca powinien wykonać badania materiałów przeznaczonych do ustawienia betonowych obrzeży chodnikowych i przedstawić wyniki tych badań Inżynierowi do akceptacji.

Sprawdzenie wyglądu zewnętrznego należy przeprowadzić na podstawie oględzin elementu przez pomiar i policzenie uszkodzeń występujących na powierzchniach i krawędziach elementu, zgodnie z wymaganiami tablicy 3. Pomiar długości i głębokości uszkodzeń należy wykonać za pomocą przymiaru stalowego lub suwmiarki z dokładnością do 1 mm, zgodnie z ustaleniami PN-B-10021.

Sprawdzenie kształtu i wymiarów elementów należy przeprowadzić z dokładnością do 1 mm przy użyciu suwmiarki oraz przymiaru stalowego lub taśmy, zgodnie z wymaganiami tablicy 1 i 2. Sprawdzenie kątów prostych w narożach elementów wykonuje się przez przyłożenie kątownika do badanego naroża i zmierzenia odchyłek z dokładnością do 1 mm.

Badania pozostałych materiałów powinny obejmować wszystkie właściwości określone w normach podanych dla odpowiednich materiałów wymienionych w pkt 2.

6.3. Badania w czasie robót

6.3.1. Sprawdzenie koryta pod ławę

Należy sprawdzać wymiary koryta oraz zagęszczenie podłoża na dnie wykopu.

Tolerancja dla szerokości wykopu wynosi ± 2 cm. Zagęszczenie podłoża powinno być zgodne z pkt 5.2.

6.3.2. Sprawdzenie ław

Przy wykonywaniu ław badaniu podlegają:

- a) Zgodność profilu podłużnego górnej powierzchni ław z dokumentacją projektową.
Profil podłużny górnej powierzchni ławy powinien być zgodny z projektowaną niweletą. Dopuszczalne odchylenia mogą wynosić ± 1 cm na każde 100 m ławy.
- b) Wymiary ław.
Wymiary ław należy sprawdzić w dwóch dowolnie wybranych punktach na każde 100 m ławy. Tolerancje wymiarów wynoszą:
- dla wysokości $\pm 10\%$ wysokości projektowanej,
- dla szerokości $\pm 10\%$ szerokości projektowanej.
- c) Równość górnej powierzchni ław.
Równość górnej powierzchni ławy sprawdza się przez przyłożenie w dwóch punktach, na każde 100 m ławy, trzymetrowej łaty. Prześwit pomiędzy górną powierzchnią ławy i przyłożoną łatą nie może przekraczać 1 cm.
- d) Zagęszczenie ław.
Zagęszczenie ław bada się w dwóch przekrojach na każde 100 m. Ławy ze żwiru lub piasku nie mogą wykazywać śladu urządnienia zagęszczającego.
Ławy z tłuczni, badane próbą wyjęcia poszczególnych ziarn tłuczni, nie powinny pozwalać na wyjęcie ziarna z ławy.
- e) Odchylenie linii ław od projektowanego kierunku.
Dopuszczalne odchylenie linii ław od projektowanego kierunku nie może przekraczać ± 2 cm na każde 100 m wykonanej ławy.

6.3.3. Sprawdzenie ustawienia obrzeży

Przy ustawianiu obrzeży należy sprawdzać:

- dopuszczalne odchylenia linii obrzeży w poziomie od linii projektowanej, które wynosi ± 1 cm na każde 100 m ustawionego obrzeża,
- dopuszczalne odchylenie niwelety górnej płaszczyzny obrzeża od niwelety projektowanej, które wynosi ± 1 cm na każde 100 m ustawionego obrzeża,
- równość górnej powierzchni obrzeży, sprawdzane przez przyłożenie w dwóch punktach na każde 100 m obrzeża, trzymetrowej łąty, przy czym prześwit pomiędzy górną powierzchnią obrzeża i przyłożoną łątą nie może przekraczać 1 cm,
- dokładność wypełnienia spoin bada się co 10 metrów. Spoiny muszą być wypełnione całkowicie na pełną głębokość.

7. OBMIAR ROBÓT

7.1. Ogólne zasady obmiaru robót

Ogólne zasady obmiaru robót podano w ST D-M-00.00.00 „Wymagania ogólne” pkt 7.

7.2. Jednostka obmiarowa

Jednostką obmiarową jest m (metr) ustawionego betonowego obrzeża chodnikowego.

8. ODBIÓR ROBÓT

8.1. Ogólne zasady odbioru robót

Ogólne zasady odbioru robót podano w ST D-M-00.00.00 „Wymagania ogólne” pkt 8.

Roboty uznaje się za wykonane zgodnie z dokumentacją projektową, ST i wymaganiami Inżyniera, jeżeli wszystkie pomiary i badania z zachowaniem tolerancji wg pkt 6 dały wyniki pozytywne.

8.2. Odbiór robót zanikających i ulegających zakryciu

Odbiorowi robót zanikających i ulegających zakryciu podlegają:

- wykonane koryto,
- wykonany szalunek,
- wykonana ława betonowa z oporem,
- wykonana podsypka.

9. PODSTAWA PŁATNOŚCI

9.1. Ogólne ustalenia dotyczące podstawy płatności

Ogólne ustalenia dotyczące podstawy płatności podano w ST D-M-00.00.00 „Wymagania ogólne” pkt 9.

9.2. Cena jednostki obmiarowej

Cena wykonania 1 m betonowego obrzeża chodnikowego obejmuje:

- prace pomiarowe i roboty przygotowawcze,
- dostarczenie materiałów,
- wykonanie koryta,
- wykonanie szalunku,
- wykonanie ławy betonowej z oporem
- rozścielenie i ubicie podsypki,
- ustawienie obrzeża,
- wypełnienie spoin,
- obsypanie zewnętrznej ściany obrzeża i ubicie gruntu,
- wykonanie badań i pomiarów wymaganych w specyfikacji technicznej.

10. PRZEPISY ZWIĄZANE

10.1 Normy

- | | | |
|----|------------|--|
| 1. | PN-B-06050 | Roboty ziemne budowlane |
| 2. | PN-B-06250 | Beton zwykły |
| 3. | PN-B-06711 | Kruszywo mineralne. Piasek do betonów i zapraw |

-
- | | | |
|----|------------------|--|
| 4. | PN-B-10021 | Prefabrykaty budowlane z betonu. Metody pomiaru cech geometrycznych |
| 5. | PN-B-11111 | Kruszywo mineralne. Kruszywa naturalne do nawierzchni drogowych. Żwir i mieszanka |
| 6. | PN-B-11113 | Kruszywo mineralne. Kruszywa naturalne do nawierzchni drogowych. Piasek |
| 7. | PN-EN-197-1 | Cement. Część 1: Skład, wymagania i kryteria zgodności dotyczące cementu powszechnego użytku |
| 8. | BN-80/6775-03/01 | Prefabrykaty budowlane z betonu. Elementy nawierzchni dróg, ulic, parkingów i torowisk tramwajowych. Wspólne wymagania i badania |
| 9. | BN-80/6775-03/04 | Prefabrykaty budowlane z betonu. Elementy nawierzchni dróg, ulic, parkingów i torowisk tramwajowych. Krawężniki i obrzeża. |

SPECYFIKACJE TECHNICZNE

D-09.00.00.

ZIELEŃ DROGOWA

SPECYFIKACJE TECHNICZNE

D-09.01.01.

NASADZENIE DRZEW I KRZEWÓW NASADZENIE TRAWNIKÓW PARKOWYCH

1. WSTĘP

1.1. Przedmiot ST

Przedmiotem niniejszej Specyfikacji Technicznej (ST) są wymagania dotyczące wykonania i odbioru robót związanych z założeniem i pielęgnacją zieleni drogowej w ramach przedmiotowej budowy.

1.2. Zakres stosowania ST

Specyfikacja Techniczna jest stosowana jako dokument w postępowaniu przetargowym i przy realizacji umowy na wykonanie robót związanych z realizacją zadania wymienionego w punkcie 1.1

1.3. Zakres robót objętych ST

Ustalenia zawarte w niniejszej specyfikacji dotyczą zasad prowadzenia robót związanych z zakładaniem i pielęgnacją trawników na terenie płaskim i na skarpach oraz z nasadzeniem drzew.

Zakres wykonania obejmuje:

- założenie i pielęgnacja trawników na terenie płaskim i na skarpach gr 15 cm,

1.4. Określenia podstawowe

1.4.1. Ziemia urodzajna - ziemia posiadająca właściwości zapewniające roślinom prawidłowy rozwój.

1.4.2. Materiał roślinny - sadzonki drzew, krzewów, kwiatów jednorocznych i wieloletnich.

1.4.3. Bryła korzeniowa - uformowana przez szkółkowanie bryła ziemi z przerastającymi ją korzeniami rośliny.

1.4.4. Forma naturalna - forma drzew do zadrzewień zgodna z naturalnymi cechami wzrostu.

1.4.5. Forma pienna - forma drzew i niektórych krzewów sztucznie wytworzona w szkółce z pniami o wysokości od 1,80 do 2,20 m, z wyraźnym nie przyciętym przewodnikiem i uformowaną koroną.

1.4.6. Forma krzewiasta - forma właściwa dla krzewów lub forma drzewa utworzona w szkółce przez niskie przycięcie przewodnika celem uzyskania wielopędowości.

1.4.7. Pozostałe określenia podstawowe są zgodne z obowiązującymi, odpowiednimi polskimi normami i z definicjami podanymi w ST D-M-00.00.00 „Wymagania ogólne” pkt 1.4.

1.5. Ogólne wymagania dotyczące robót

Ogólne wymagania dotyczące robót podano w ST D-M-00.00.00 „Wymagania ogólne” pkt 1.5.

2. MATERIAŁY

2.1. Ogólne wymagania dotyczące materiałów

Ogólne wymagania dotyczące materiałów, ich pozyskiwania i składowania, podano w ST D-M-00.00.00 „Wymagania ogólne” pkt 2.

2.2. Ziemia urodzajna

Ziemia urodzajna, w zależności od miejsca pozyskania, powinna posiadać następujące charakterystyki:

- ziemia rodzima - powinna być zdjęta przed rozpoczęciem robót budowlanych i zmagazynowana w pryzmach nie przekraczających 2 m wysokości, - ziemia pozyskana w innym miejscu i dostarczona na plac budowy - nie może być zagruzowana, przerosnięta korzeniami, zasolona lub zanieczyszczona chemicznie.

2.3. Ziemia kompostowa

Do nawożenia gleby mogą być stosowane komposty, powstające w wyniku rozkładu różnych odpadków roślinnych i zwierzęcych (np. torfu, fekalii, kory drzewnej, chwastów, plewów), przy kompostowaniu ich na otwartym powietrzu w pryzmach, w sposób i w warunkach zapewniających utrzymanie wymaganych cech i wskaźników jakości kompostu.

Kompost fekalioowo-torfowy - wyrób uzyskuje się przez kompostowanie torfu z fekaliami i ściekami bytowymi z osadników, z osiedli mieszkaniowych.

Kompost fekalioowo-torfowy powinien odpowiadać wymaganiom BN-73/0522-01 [5], a torf użyty jako komponent do wyrobu kompostu - PN-G-98011 [1].

Kompost z kory drzewnej - wyrób uzyskuje się przez kompostowanie kory zmieszanej z mocznikiem i osadami z oczyszczalni ścieków pocelulozowych, przez okres około 3-ch miesięcy. Kompost z kory sosnowej może być stosowany jako nawóz organiczny przy przygotowaniu gleby pod zieleń w okresie jesieni, przez zmieszanie kompostu z glebą.

2.5. Nasiona traw

Nasiona traw najczęściej występują w postaci gotowych mieszanek z nasion różnych gatunków.

Gotowa mieszanka traw powinna mieć oznaczony procentowy skład gatunkowy, klasę, numer normy wg której została wyprodukowana, zdolność kiełkowania.

2.6. Nawozy mineralne

Nawozy mineralne powinny być w opakowaniu, z podanym składem chemicznym (zawartość azotu, fosforu, potasu - N.P.). Nawozy należy zabezpieczyć przed zawilgoceniem i zbrzyleniem w czasie transportu i przechowywania.

3. SPRZĘT

3.1. Ogólne wymagania dotyczące sprzętu

Ogólne wymagania dotyczące sprzętu podano w ST D-M-00.00.00 „Wymagania ogólne” pkt 3.

3.2. Sprzęt

Wykonawca przystępujący do wykonania zieleni drogowej powinien wykazać się możliwością korzystania z następującego sprzętu: - glebogryzarek, pługów, kultywatorów, bron do uprawy gleby,

- wału kółczaki oraz wału gładkiego do zakładania trawników,
- kosiarki mechanicznej do pielęgnacji trawników,
- sprzętu do pozyskiwania ziemi urodzajnej (np. spsycharki gąsienicowej, koparki).

4. TRANSPORT

4.1. Ogólne wymagania dotyczące transportu

Ogólne wymagania dotyczące transportu podano w ST D-M-00.00.00 „Wymagania ogólne” pkt 4.

5. WYKONANIE ROBÓT

5.1. Ogólne zasady wykonania robót

Ogólne zasady wykonania robót podano w ST D-M-00.00.00 „Wymagania ogólne” pkt 5.

5.2. Trawniki

5.2.1. Wymagania dotyczące wykonania trawników

Wymagania dotyczące wykonania robót związanych z trawnikami są następujące:

- teren pod trawniki musi być oczyszczony z gruzu i zanieczyszczeń,
- przy wymianie gruntu rodzimego na ziemię urodzajną teren powinien być obniżony w stosunku do gazonów lub krawężników o ok. 15 cm - jest to miejsce na ziemię urodzajną (ok. 10 cm) i kompost (ok. 2 do 3 cm),
- przy zakładaniu trawników na gruncie rodzimym krawężnik powinien znajdować się 2 do 3 cm nad terenem,
- teren powinien być wyrównany i splantowany,
- ziemia urodzajna powinna być rozścielona równą warstwą i wymieszana z kompostem, nawozami mineralnymi oraz starannie wyrównana,
- przed siewem nasion trawy ziemię należy wałować wałem gładkim, a potem wałem - kółczatką lub zagrabić,
- siew powinien być dokonany w dni bezwietrzne,
- okres siania - najlepszy okres wiosenny, najpóźniej do połowy września,

2

- na terenie płaskim nasiona traw wysiewane są w ilości od 1 do 4 kg na 100 m², chyba że ST przewiduje inaczej,
- przykrycie nasion - przez przemieszanie z ziemią grabiami lub wałem kółczatką,
- po wysiewie nasion ziemia powinna być wałowana lekkim wałem w celu ostatecznego wyrównania i stworzenia dobrych warunków dla podsiąkania wody. Jeżeli przykrycie nasion nastąpiło przez wałowanie kółczatką, można już nie stosować wału gładkiego,
- mieszanka nasion trawnikowych może być gotowa lub wykonana wg składu podanego w ST.

5.2.2. Pielęgnacja trawników

Najważniejszym zabiegiem w pielęgnacji trawników jest koszenie:

- pierwsze koszenie powinno być przeprowadzone, gdy trawa osiągnie wysokość około 10 cm,
- następne koszenia powinny się odbywać w takich odstępach czasu, aby wysokość trawy przed kolejnym koszeniem nie przekraczała wysokości 10 do 12 cm,
- ostatnie, przedzimowe koszenie trawników powinno być wykonane z 1-miesięcznym wyprzedzeniem spodziewanego nastania mrozów (dla warunków klimatycznych Polski można przyjąć pierwszą połowę października),
- koszenia trawników w całym okresie pielęgnacji powinny się odbywać często i w regularnych odstępach czasu, przy czym częstość koszenia i wysokość cięcia, należy uzależniać od gatunku wysianej trawy,
- chwasty trwałe w pierwszym okresie należy usuwać ręcznie; środki chwastobójcze o selektywnym działaniu należy stosować z dużą ostrożnością i dopiero po okresie 6 miesięcy od założenia trawnika.

Trawniki wymagają nawożenia mineralnego - około 3 kg NPK na 1 ar w ciągu roku. Mieszanki nawozów należy przygotowywać tak, aby trawom zapewnić składniki wymagane w poszczególnych porach roku:

- wiosną, trawnik wymaga mieszanki z przewagą azotu,
- od połowy lata należy ograniczyć azot, zwiększając dawki potasu i fosforu,
- ostatnie nawożenie nie powinno zawierać azotu, lecz tylko fosfor i potas.

6. KONTROLA JAKOŚCI ROBÓT

6.1. Ogólne zasady kontroli jakości robót

Ogólne zasady kontroli jakości robót podano w ST D-M-00.00.00 „Wymagania ogólne” pkt 6.

6.2. Trawniki

Kontrola w czasie wykonywania trawników polega na sprawdzeniu:

- oczyszczenia terenu z gruzu i zanieczyszczeń,
- określenia ilości zanieczyszczeń (w m²),
- pomiaru odległości wywozu zanieczyszczeń na zwalkę,
- wymiany gleby jałowej na ziemię urodzajną z kontrolą grubości warstwy rozścielonej ziemi,
- ilości rozrzuconego kompostu,
- prawidłowego uwałowania terenu,
- zgodności składu gotowej mieszanki z przewagą azotu,
- gęstości zasiewu nasion,
- prawidłowej częstotliwości koszenia trawników i ich odchwaszczania,
- okresów podlewania, zwłaszcza podczas suszy,
- dosiewania płaszczyzn trawników o zbyt małej gęstości wykiełkowanych źdźbeł trawy.

Kontrola robót przy odbiorze trawników dotyczy:

- prawidłowej gęstości trawy (trawniki bez tzw. „lysin”),
- obecności gatunków niewysiewanych oraz chwastów.

7. OBMIAR ROBÓT

7.1. Ogólne zasady obmiaru robót

Ogólne zasady obmiaru robót podano w OST D-M-00.00.00 „Wymagania ogólne” pkt 7.

7.2. Jednostka obmiarowa

Jednostką obmiarową jest:

2

- m (metr kwadratowy) wykonania trawników

8. ODBIÓR ROBÓT

8.1. Ogólne zasady odbioru robót

Ogólne zasady odbioru robót podano w ST D-M-00.00.00 „Wymagania ogólne” pkt 8.

Roboty uznaje się za wykonane zgodnie z dokumentacją projektową, ST i wymaganiami Inżyniera, jeżeli wszystkie pomiary i badania z zachowaniem tolerancji wg pkt 6 dały wyniki pozytywne.

9. PODSTAWA PŁATNOŚCI

9.1. Ogólne ustalenia dotyczące podstawy płatności

Ogólne ustalenia dotyczące podstawy płatności podano w ST D-M-00.00.00 „Wymagania ogólne” pkt 9.

9.2. Cena jednostki obmiarowej

2

Cena wykonania 1 m trawnika obejmuje:

- roboty przygotowawcze: oczyszczenie terenu, dowóz ziemi urodzajnej, rozścielenie ziemi urodzajnej, rozrzucenie kompostu,
- zakładanie trawników,
- pielęgnację trawników: podlewanie, koszenie, nawożenie, odchwaszczanie.

10. PRZEPISY ZWIĄZANE

10.1. Normy

- | | |
|------------------|---|
| 1. PN-G-98011 | Torf rolniczy |
| 2. PN-R-67022 | Materiał szkółkarski. Ozdobne drzewa i krzewy iglaste |
| 3. PN-R-67023 | Materiał szkółkarski. Ozdobne drzewa i krzewy liściaste |
| 4. PN-R-67030 | Cebule, bulwy, kłącza i korzenie bulwiaste roślin ozdobnych |
| 5. BN-73/0522-01 | Kompost fekaliowo-torfowy |
| 6. BN-76/9125-01 | Rośliny kwiatnikowe jednoroczne i dwuletnie. |

SPECYFIKACJE TECHNICZNE

D-10.00.00.

INNE ROBOTY

SPECYFIKACJA TECHNICZNA

D-10.01.01.

REGULACJA POŁOŻENIA I ZABEZPIECZENIE ELEMENTÓW UZBROJENIA TERENU

1. WSTĘP

1.1. Przedmiot Specyfikacji Technicznej

Przedmiotem niniejszej Specyfikacji Technicznej (ST) są wymagania dotyczące wykonania i odbioru robót związanych z regulacją położenia i zabezpieczeniem elementów uzbrojenia terenu przy przedmiotowej budowie.

1.2. Zakres stosowania ST

Niniejsza Specyfikacja Techniczna jest stosowana jako dokument w postępowaniu przetargowym i przy realizacji zadania wymienionego w punkcie 1.1.

1.3. Zakres robót objętych ST

Ustalenia zawarte w niniejszej specyfikacji dotyczą zasad prowadzenia robót związanych z regulacją położenia elementów naziemnych i podziemnych sieci podziemnych.

Zakres robót obejmuje wykonanie:

- regulację wysokościową armatury sieci uzbrojenia terenu.
- uzgodnienie z właścicielem i zabezpieczenie nie przebudowywanych sieci uzbrojenia (np. poprzez założenie rury ochronnej),
- uzgodnienie z właścicielem i przegłębienie nie przebudowywanych kabli pod projektowanymi konstrukcjami nawierzchni i projektowanymi rowami w przypadku ich nienormatywnego przykrycia

1.4. Określenia podstawowe

Określenia podstawowe są zgodne z polskimi normami i z definicjami podanymi w punkcie 1.3. Specyfikacji Technicznej D.00.00.00 „Wymagania ogólne”.

1.5. Ogólne wymagania dotyczące robót

Ogólne wymagania dotyczące robót podano w ST D.00.00.00 „Wymagania ogólne” punkt 1.4.

2. MATERIAŁY

2.1. Wymagania ogólne dotyczące materiałów

Ogólne wymagania dotyczące materiałów podano w ST D.00.00.00 „Wymagania ogólne” pkt. 2.

Wszystkie zakupione przez Wykonawcę materiały, dla których normy PN i PN-EN przewidują posiadanie zaświadczenia o jakości lub atestu, powinny być zaopatrzone przez producenta w taki dokument.

Inne materiały powinny być wyposażone w takie dokumenty na życzenie Kierownika Projektu.

2.2. Rodzaje materiałów

Zostaną zastosowane materiały spełniające wymagania odpowiednich gestorów sieci.

3. SPRZĘT

3.1. Ogólne wymagania dotyczące sprzętu

Ogólne wymagania dotyczące sprzętu podano w ST D.00.00.00 „Wymagania ogólne” pkt 3.

3.2. Sprzęt do robót przygotowawczych i wykończeniowych

W zależności od potrzeb Wykonawca zapewni następujący sprzęt do wykonania robót przygotowawczych i wykończeniowych:

- piłę do cięcia asfaltu i betonu,
- piłę motorową łańcuchową 4,2 KM,
- koparkę podsiębierną 0,25 m³ do 0,40 m³,
- spycharkę do 100 KM,
- sprzęt do zagęszczania gruntu, a mianowicie: zagęszczarkę wibracyjną, ubijak spalinowy, walec wibracyjny,
- specjalistyczny sprzęt do uzupełniania nawierzchni.

3.3. Sprzęt do robót montażowych

Sprzęt montażowy i środki transportu muszą być w pełni sprawne i dostosowane do technologii i warunków wykonywanych robót oraz wymogów wynikających z racjonalnego ich wykorzystania na budowie.

4. TRANSPORT

4.1. Ogólne wymagania dotyczące transportu

Ogólne wymagania dotyczące transportu podano w ST D-00.00.00 „Wymagania ogólne” pkt 4.

4.2. Transport materiałów

Materiały do robót regulacyjnych armatury uzbrojenia o można przewozić dowolnymi dopuszczonymi środkami transportu.

5. WYKONANIE ROBÓT

5.1. Ogólne zasady wykonania robót

Ogólne zasady wykonania robót podano w ST D.00.00.00 „Wymagania ogólne” pkt 5.

5.2. Zasady wykonywania robót

Wykonanie robót związanych z regulacją położenia wysokościowego lub w planie urządzeń podziemnych powinno odbywać się pod nadzorem właścicieli lub zarządców sieci.

Wykonanie robót związanych z ułożeniem rur osłonowych na istniejącym uzbrojeniu podziemnym powinno odbywać się pod nadzorem właścicieli lub zarządców sieci.

6. KONTROLA JAKOŚCI ROBÓT

6.1. Ogólne zasady kontroli jakości robót

Ogólne zasady kontroli jakości robót podano w ST D.00.00.00 „Wymagania ogólne” pkt 6.

6.2. Kontrola jakości prac

Wykonane roboty powinny spełniać wymagania właścicieli lub zarządców sieci. Rzędne wysokościowe położenia elementów naziemnych nie powinny różnić się od projektowanych o więcej niż 5 mm.

7. OBMIAR ROBÓT

7.1. Ogólne zasady obmiaru robót

Ogólne zasady obmiaru robót podano w ST D.00.00.00 „Wymagania ogólne” pkt 7.

7.2. Jednostka obmiarowa

Jednostką obmiarową jest: „komplet” wykonania regulacji wysokościowej armatury wszystkich sieci uzbrojenia oraz przegłębienia nie przebudowywanych kabli w przypadku ich nienormatywnego przykrycia jak również założenie rur ochronnych zgodnie z wymaganiami gestorów sieci uzbrojenia.

8. ODBIÓR ROBÓT

8.1. Ogólne zasady odbioru robót

Ogólne zasady odbioru robót podano w ST D.00.00.00 „Wymagania ogólne” pkt 8. Roboty uznaje się za wykonane zgodnie z dokumentacją projektową, ST i wymaganiami Kierownika Projektu jeżeli wszystkie pomiary i badania z zachowaniem tolerancji wg pkt 6 dały wyniki pozytywne.

9. PODSTAWA PŁATNOŚCI

9.1. Ogólne ustalenia dotyczące podstawy płatności

Ogólne ustalenia dotyczące podstawy płatności podano w ST D.00.00.00 „Wymagania ogólne” pkt 9.

9.2. Cena jednostki obmiarowej

Cena wykonania robót obejmuje:

- prace przygotowawcze,
- zdjęcie istniejących elementów uzbrojenia,
- ewentualna wymiana elementów,
- inwentaryzacja istniejących kabli,
- uzgodnienie z właścicielem i przegłębienie nie przebudowywanych kabli w przypadku ich nienormatywnego przykrycia pod projektowanymi konstrukcjami nawierzchni i projektowanymi rowami łącznie z ułożeniem dodatkowych odcinków kabli w przypadku gdy będzie to niezbędne,
- uzgodnienie z właścicielem i zabezpieczenie nie przebudowywanych sieci uzbrojenia poprzez założenie na nich np.: dodatkowych rur ochronnych,
- regulacja położenia armatury do wymaganej rzędnej,
- wykonanie niezbędnych pomiarów.

10. PRZEPISY ZWIĄZANE

10.1. Normy

1. PN-87/B-01060 Sieć wodociągowa zewnętrzna. Obiekty i elementy wyposażenia. Terminologia.
 2. PN-70/H-97051 Ochrona przed korozją. Przygotowanie powierzchni stali, staliwa i żeliwa do malowania. Ogólne wytyczne.
 3. PN-80/B-01800 Antykorozyjne zabezpieczenia w budownictwie. Konstrukcje betonowe i żelbetowe. Klasyfikacja i określenie środowisk.
 4. PN-82/B-01801 Antykorozyjne zabezpieczenia w budownictwie. Konstrukcje betonowe i żelbetowe. Podstawowe zasady projektowania.
 5. PN-86/B-01811 Antykorozyjne zabezpieczenia w budownictwie. Konstrukcje betonowe i żelbetowe. Ochrona materiałowo-strukturalna. Wymagania.
 6. PN-B-10725:1997 Wodociągi. Przewody zewnętrzne. Wymagania i badania przy odbiorze
 7. PN-85/M-74081 Skrzynki uliczne stosowane w instalacjach wodnych i gazowych.
 8. PN-86/B-09700 Tablice orientacyjne do oznakowania uzbrojenia przewodów wodociągowych.
 9. PN-84/M-74034 Zasuwy klinowe kielichowe żeliwne na ciśnienie nominalne 1 MPa.
 10. PN-63/M-74084 Kaptury żeliwne do zasuw i hydrantów.
 11. BN-76/0648-76 Bitumiczne powłoki na rurach stalowych układanych w ziemi.
 12. BN-75/5220-02 Ochrona przed korozją. Wymagania ogólne i ocena wykonania
- D.01.03.06 Przebudowa podziemnych linii gazowych przy przebudowie i budowie dróg**
Strona: 65 PSR-50-ST-0023

SPECYFIKACJA TECHNICZNA

D-10.01.02.

REGULACJA WYSOKOŚCIOWA ZJAZDÓW I BRAM

1. WSTĘP

1.1. Przedmiot Specyfikacji Technicznej

Przedmiotem niniejszej Specyfikacji Technicznej (ST) są wymagania dotyczące wykonania i odbioru robót związanych z regulacją wysokościową zjazdów i bram przy przedmiotowej budowie.

1.2. Zakres stosowania ST

Niniejsza Specyfikacja Techniczna jest stosowana jako dokument w postępowaniu przetargowym i przy realizacji zadania wymienionego w punkcie 1.1.

1.3. Zakres robót objętych ST

Ustalenia zawarte w niniejszej specyfikacji dotyczą zasad prowadzenia robót związanych z regulacją położenia i zabezpieczeniem elementów uzbrojenia terenu.

Zakres robót obejmuje wykonanie:

- regulację wysokościową zjazdów,
- regulację wysokościową bram.

1.4. Określenia podstawowe

Określenia podstawowe są zgodne z polskimi normami i z definicjami podanymi w punkcie 1.3. Specyfikacji Technicznej D.00.00.00 „Wymagania ogólne”.

1.5. Ogólne wymagania dotyczące robót

Ogólne wymagania dotyczące robót podano w ST D.00.00.00 „Wymagania ogólne” punkt 1.4.

2. MATERIAŁY

2.1. Wymagania ogólne dotyczące materiałów

Ogólne wymagania dotyczące materiałów podano w ST D.00.00.00 „Wymagania ogólne” pkt 2.

Wszystkie zakupione przez Wykonawcę materiały, dla których normy PN i PN-EN przewidują posiadanie zaświadczenia o jakości lub atestu, powinny być zaopatrzone przez producenta w taki dokument.

Inne materiały powinny być wyposażone w takie dokumenty na życzenie Kierownika Projektu.

2.2. Rodzaje materiałów

Jeżeli będzie to możliwe, zastosować materiały pochodzące z rozbiórki regulowanego zjazdu, bramy.

3. SPRZĘT

Ogólne wymagania dotyczące sprzętu podano w SST D-M.00.00.00. „Wymagania ogólne”.

Użyty przez "Wykonawcę" sprzęt lub narzędzia powinny zapewniać ciągłość wykonywanych robót i wymaganą ich jakość. Wybór sprzętu i narzędzi należy do "Wykonawcy" i jest on odpowiedzialny za szczegółowy dobór sprzętu zapewniający prawidłowe wykonanie robót określonych w Dokumentacji Technicznej i specyfikacji technicznej oraz zgodnie z założoną technologią.

Sprzęt używany do prac musi być zaakceptowany przez Inżyniera Projektu.

4. TRANSPORT

4.1. Ogólne wymagania dotyczące transportu

Ogólne wymagania dotyczące transportu podano w ST D-00.00.00 „Wymagania ogólne” pkt 4.

4.2. Transport materiałów

Materiały do robót można przewozić dowolnymi dopuszczonymi środkami transportu.

5. WYKONANIE ROBÓT

5.1. Ogólne zasady wykonania robót

Ogólne zasady wykonania robót podano w ST D.00.00.00 „Wymagania ogólne” pkt 5.

5.2. Podłoże

Podłoże gruntowe pod nawierzchnię powinno być przygotowane zgodnie z wymogami określonymi w ST D-04.01.01 „Koryto wraz z profilowaniem i zagęszczeniem podłoża”.

5.3. Podbudowa

Rodzaj podbudowy przewidzianej do wykonania pod ułożenie nawierzchni z kostki brukowej powinien być zgodny z dokumentacją projektową.

W dokumentacji projektowej przewidziano wykonanie podbudowy z:

- mieszanki kruszywa łamanego stabilizowanego mechanicznie zgodnie z ST D-04.04.02. “Podbudowa z kruszywa łamanego stabilizowanego mechanicznie”.

5.4. Obramowanie nawierzchni

Do wykonania obramowania nawierzchni z betonowych elementów prefabrykowanych zastosowane zostaną krawężniki uliczne.

6. KONTROLA JAKOŚCI ROBÓT

6.1. Ogólne zasady kontroli jakości robót

Ogólne zasady kontroli jakości robót podano w ST D.00.00.00 „Wymagania ogólne” pkt 6.

6.2. Kontrola jakości prac

Wykonane roboty powinny spełniać wymagania właścicieli posesji. Rzędne wysokościowe położenia elementów naziemnych nie powinny różnić się od projektowanych o więcej niż 5 mm.

7. OBMIAR ROBÓT

7.1. Ogólne zasady obmiaru robót

Ogólne zasady obmiaru robót podano w ST D.00.00.00 „Wymagania ogólne” pkt 7.

7.2. Jednostka obmiarowa

Jednostką obmiarową jest: komplet – wykonanie regulacji wysokościowej zjazdów i bram.

8. ODBIÓR ROBÓT

8.1. Ogólne zasady odbioru robót

Ogólne zasady odbioru robót podano w ST D.00.00.00 „Wymagania ogólne” pkt 8. Roboty uznaje się za wykonane zgodnie z dokumentacją projektową, ST i wymaganiami Kierownika Projektu jeżeli wszystkie pomiary i badania z zachowaniem tolerancji wg pkt 6 dały wyniki pozytywne.

9. PODSTAWA PŁATNOŚCI

9.1. Ogólne ustalenia dotyczące podstawy płatności

Ogólne ustalenia dotyczące podstawy płatności podano w ST D.00.00.00 „Wymagania ogólne” pkt 9.

9.2. Cena jednostki obmiarowej

Cena wykonania 1 kpl. regulacji wysokościowej zjazdów i bram obejmuje:

- prace przygotowawcze,
- zdjęcie istniejących elementów nawierzchni zjazdów i bram,
- ewentualna wymiana elementów,
- regulacja położenia do wymaganej rzędnej,
- wykonanie niezbędnych pomiarów.

10. PRZEPISY ZWIĄZANE

10.1. Normy

1	PN-B-11112:1996	Kruszywa mineralne. Kruszywa łamane do nawierzchni drogowych
2	PN-B-11113:1996	Kruszywa mineralne. Kruszywa naturalne do nawierzchni drogowych; piasek
3	PN-EN-197-1:2002	Cement. Część 1: Skład, wymagania i kryteria zgodności dotyczące cementu powszechnego użytku
4	PN-B-32250:1988	Materiały budowlane. Woda do betonów i zapraw
5	BN-88/6731-08	Cement. Transport i przechowywanie
6	PN-EN-1338:2005	Betonowe kostki brukowe. Wymagania i metody badań
7	BN-80/6775-03/04	Prefabrykaty budowlane z betonu. Elementy nawierzchni dróg, ulic, parkingów i torowisk tramwajowych. Krawężniki i obrzeża
8	BN-68/8931-04	Drogi samochodowe. Pomiar równości nawierzchni planografem i łatą.
9.	PN-H-84020	Stal węglowa konstrukcyjna zwykłej jakości ogólnego przeznaczenia. Gatunki
10.	PN-EN 499:1997	Spawalnictwo. Materiały dodatkowe do spawania. Elektrody otulone do ręcznego spawania łukowego stali niestopowych i drobnoziarnistych. Oznaczenie.
11.	PN-75/M-69703	Spawalnictwo. Wady złączy spawanych. Nazwy i określenia.
12.	PN-EN 970:1999	Spawalnictwo. Badania nieniszczące złączy spawanych. Badania wizualne.
13.	PN-EN ISO 12944-1-8	Farby i lakiery - Ochrona przed korozją konstrukcji stalowych za pomocą ochronnych systemów malarskich
14.	PN-EN ISO 11126-1:2001	Przygotowanie podłoży stalowych przed nakładaniem farb i podobnych produktów - Wymagania techniczne dotyczące niemetalowych ścierniw stosowanych w obróbce strumieniowo-ścierniej - Część 1: Ogólne wprowadzenie i klasyfikacja
15.	PN-EN ISO 11126-3:2000	Przygotowanie podłoży stalowych przed nakładaniem farb i podobnych produktów - Wymagania techniczne dotyczące niemetalowych ścierniw stosowanych w obróbce strumieniowo-ścierniej - Żużel pomiedziowy
16.	PN-D.95017	Surowiec drzewny. Drewno tartaczne iglaste
17.	PN-D.96000	Tarcica iglasta ogólnego przeznaczenia
18.	PN-D.96002	Tarcica liściasta ogólnego przeznaczenia
19.	PN-B-06050	Roboty ziemne budowlane. Wymagania w zakresie wykonywania i badania przy odbiorze
20.	PN-EN 206-1	Beton
21.	PN-EN 197-1	Cement
22.	PN-EN 12620	Kruszywa
23.	PN-EN 1008	Woda do betonów

SPECYFIKACJE TECHNICZNE

D-11.00.00.

MAŁA ARCHITEKTURA

SPECYFIKACJE TECHNICZNE

D-11.01.01.

BUDOWA OBIEKTÓW MAŁEJ ARCHITEKTURY

1. WSTĘP

1.1. Przedmiot SST

Przedmiotem niniejszej Szczegółowej Specyfikacji Technicznej są wymagania dotyczące wykonania elementów małej architektury wykonywanych przy przedmiotowej budowie.

1.2. Zakres stosowania SST

Szczegółowa Specyfikacja techniczna jest stosowana jako dokument przetargowy i kontraktowy przy zleceniu i realizacji robót wymienionych w punkcie 1.1.

1.3. Zakres robót objętych SST

Ustalenia zawarte w niniejszej specyfikacji dotyczą zasad prowadzenia robót związanych z wykonaniem:

- budowa ogrodzeń

1.4. Określenia podstawowe

Określenia podane w niniejszej specyfikacji są zgodne z odpowiednimi normami oraz SST D-M.00.00.00.

Ogrodzenie - przegroda fizyczna.

Wysokość ogrodzenia - odległość między poziomem terenu a najwyższym punktem ogrodzenia. W przypadku lokalizacji ogrodzenia na stoku, wysokość tę określa się w odległości 0,5 m od osi ogrodzenia, w kierunku od drogi (jak na szkicu: hmin).

Fundament – prefabrykat zbrojony zagłębiony w ziemi, służący do utrzymania wiaty przystankowej pozycji pracy.

Pozostałe określenia podstawowe są zgodne z obowiązującymi, odpowiednimi polskimi normami i z definicjami podanymi w SST D.00.00.00 „Wymagania ogólne” pkt 1.4.

1.5. Ogólne wymagania dotyczące robót

Ogólne wymagania dotyczące robót podano w SST D-M.00.00.00. „Wymagania ogólne”.

Wykonawca robót jest odpowiedzialny za jakość ich wykonania oraz za zgodność z Dokumentacją Projektową, SST i poleceniami Inżyniera Projektu.

2. MATERIAŁY

1. 2.1. Ogólne wymagania dotyczące materiałów

Ogólne wymagania dotyczące elementów i materiałów, ich pozyskiwania i składowania podano w SST D.00.00.00. „Wymagania ogólne” punkt 2.

Elementy małej architektury będące wyrobami gotowymi są zabezpieczone antykorozyjnie przez producenta. Należy zastosować elementy w kształtach, wymiarach i kolorach podanych w dokumentacji projektowej. Zastosowanie innego elementu wymaga zgody Inżyniera Projektu i Projektanta.

2. 2.1.1. Elementy betonowe i żelbetowe

Należy wykonać następujące elementy betonowe „na mokro”:

- a) fundamenty słupków oraz cokoły

3. 2.1.3. Materiały do wykonania elementów betonowanych „na mokro”

Deskowanie powinno zapewnić sztywność i niezmienność układu oraz bezpieczeństwo konstrukcji. Deskowanie powinno być skonstruowane w sposób umożliwiający łatwy jego montaż i demontaż. Przed wypełnieniem mieszanką betonową, deskowanie powinno być sprawdzone, aby wykluczało wyciek zaprawy z mieszanki betonowej.

Klasy betonu stosować wg projektu lub jeśli brak: B15 (fundamenty ogrodzeń), B20 (fundament pod bramę i furtkę)

Beton zwykły powinien odpowiadać wymaganiom PN-EN 206-1:2003. Składnikami betonu są: cement, kruszywo, woda i domieszki.

Cement stosowany do betonu powinien być cementem portlandzkim i spełniać wymagania PN-EN 197-1:2002. Transport i przechowywanie cementu powinno być zgodne z ustaleniami podanymi w BN-88/6731-08.

Kruszywo do betonu (piasek, żwir, grys, mieszanka z kruszywa naturalnego sortowanego, kruszywo łamane) powinno spełniać wymagania PN-EN 12620:2004.

Woda powinna być „odmiany 1” i spełniać wymagania PN-EN 1008:2004. Bez badań laboratoryjnych można stosować wodę pitną.

Dodatki i domieszki chemiczne do betonu powinny być stosowane jeśli przewidują to dokumentacja projektowa lub wskazania Inżyniera, przy czym w przypadku braku danych dotyczących rodzaju domieszek, ich dobór powinien być dokonany zgodnie z zaleceniami PN-EN 206-1:2003. Domieszki powinny spełniać wymagania PN-EN 934-2:2002.

Projektowanie składu betonu i jego wykonanie powinny odpowiadać wymaganiom PN-EN 206-1:2003.

4. 2.1.6. Materiały do wykonania ogrodzeń, bram i furtek

Ogrodzenia, bramy i furtki należy wykonać zgodnie z dokumentacją projektową wykorzystując materiały z rozbiórki.

3. SPRZĘT

Ogólne wymagania dotyczące sprzętu podano w SST D-M.00.00.00. „Wymagania ogólne”.

Użyty przez "Wykonawcę" sprzęt lub narzędzia powinny zapewniać ciągłość wykonywanych robót i wymaganą ich jakość. Wybór sprzętu i narzędzi należy do "Wykonawcy" i jest on odpowiedzialny za szczegółowy dobór sprzętu zapewniający prawidłowe wykonanie robót określonych w Dokumentacji Technicznej i specyfikacji technicznej oraz zgodnie z założoną technologią.

Sprzęt używany do montażu barier musi być zaakceptowany przez Inżyniera Projektu.

4. TRANSPORT

5. 4.1. Ogólne wymagania dotyczące transportu

Ogólne wymagania dotyczące transportu podano w SST D.00.00.00. „Wymagania ogólne” pkt. 4.

Gotowe elementy małej architektury można przewozić dowolnymi środkami transportu w warunkach zabezpieczających je przed uszkodzeniami.

6. 4.1.2. Transport cementu

Cement należy przewozić zgodnie z wymaganiami BN-88/6731-08.

7. 4.1.2. Transport mieszanki betonowej

Transport mieszanki betonowej powinien odbywać się zgodnie z wymaganiami PN-B-06250.

8. 4.1.3. Transport elementów stalowych

Elementy stalowe można przewozić dowolnymi środkami transportu w warunkach zabezpieczających ją przed i uszkodzeniami.

5. WYKONANIE ROBÓT

5.1. Ogólne warunki wykonania robót.

Ogólne zasady wykonania robót podano w SST D.00.00.00. „Wymagania ogólne” punkt 5.

Wykonanie wszystkich elementów małej architektury musi być wymiarowo, lokalizacyjne, jakościowo i kolorystycznie zgodne z dokumentacją projektową.

5.2. Zakres wykonywanych robót.

5.2.1. Wykonanie zakotwienia ogrodzeń

Słupki ogrodzeń kotwić należy w fundamentach betonowych.

5.2.2. Wykonanie ogrodzeń.

- Elementy użyte do wykonania konstrukcji ogrodzeń stalowych powinny być cięte mechanicznie. Stosowanie palnika tlenowego dopuszczalne jest jedynie do cięcia zgrubnego przy usuwaniu zniszczonych fragmentów.
- Połączenia spawane stalowych elementów powinny spełniać wymagania normy PN-82/S-10052 p.8.2.2.2. oraz p.8.2.3.2.
- Prace spawalnicze powinny być wykonywane w hali. Jeżeli będą wykonywane na zewnątrz to temperatura otoczenia nie może być niższa niż +5 C. Wszelkie prace spawalnicze winny być wykonywane przez wykwalifikowanego spawacza posiadającego aktualne uprawnienie.
- Elektrody do spawania elementów powinny spełniać wymagania normy PN-EN 499:1997.

5.3. Wykonanie zabezpieczenia antykorozyjnego.

Elementy stalowe należy zabezpieczyć antykorozyjnie poprzez cynkowanie ogniowe i doszczelnienie powłokami malarskimi w wytwórni, na budowie należy jedynie uzupełnić ewentualne uszkodzenia powłoki. Grubość powłoki metalizacyjnej powinna wynosić min 70 µm zaś doszczelnienia 180µm. Łączna grubość powłoki antykorozyjnej powinna wynosić min 250µm

5.3.1. Metalizacja ogniowa.

Metalizację ogniową należy wykonać wg zaleceń galwanizerni i w dostosowaniu do posiadanego przez zakład sprzętu (wanny).

5.3.2. Wykonanie malarskiej powłoki gruntującej

Przed naniesieniem powłoki gruntującej całą powierzchnię należy dokładnie umyć wodą z dodatkiem detergentu, emulgatora lub gotowego preparatu odtłuszczającego, a następnie spłukać czystą wodą i wysuszyć. Podłoże powinno być oczyszczone z wszelkich ewentualnych produktów korozji np. białych produktów korozji cynku. Powierzchnia przygotowana do malowania powinna być sucha, pozbawiona tłuszczu kurzu, zanieczyszczeń stałych i soli. Na tak przygotowaną powierzchnię należy nanieść powłokę gruntującą w wyspecyfikowanej grubości. Dopuszczalne metody nakładania powłoki to natrysk bezpowietrzny oraz nakładania za pomocą pędzla.

5.3.3. Wykonanie powłoki międzywarstwowej

Powłokę międzywarstwową należy nanieść na powłokę technologiczną w przedziale czasu określonym przez producenta farby. Dopuszczalne metody nakładania powłoki to natrysk bezpowietrzny oraz nakładania za pomocą pędzla.

5.3.4. Wykonanie powłoki nawierzchniowej

Powłokę nawierzchniową należy nanieść na powłokę międzywarstwową w przedziale czasu określonym przez producenta farby. Dopuszczalne metody nakładania powłoki to natrysk bezpowietrzny oraz nakładania za pomocą pędzla.

Jeżeli malowanie odbywa się poza halą to należy zakończyć je na godzinę (w 20°C) przed zachodem słońca. Umożliwi to wyschnięcie powłoki przed osadzeniem się wieczornej rosy. Niewskazane jest malowanie w dni wietrzne i bardzo wilgotne - wilgotność względna powietrza podczas malowania nie powinna przekroczyć 80%.

Przed wykonaniem powłoki nawierzchniowej Inżynier Projektu dokonuje odbioru powłok dotychczas wykonanych i nakazuje w miarę potrzeb wykonanie napraw. Jeżeli w trakcie montażu konstrukcji stwierdzono występowanie fragmentów stale zawilgoconych, których powstania w projekcie technicznym nie przewidziano, Inżynier Projektu może nakazać wykonania dodatkowych warstw malarskich na koszt Zamawiającego.

5.3.5. BHP i ochrona środowiska

Za przestrzeganie aktualnie obowiązujących państwowych i lokalnych przepisów o BHP i ochronie środowiska odpowiada Wykonawca. Inżynier Projektu nie może nakazać wykonania czynności, których wykonanie naruszyłoby postanowienia tych przepisów. Należy dążyć do tego, by oczyszczenie konstrukcji na budowie odbywało się przy pomocy urządzeń o zamkniętym obiegu, by do środowiska nie przedostawały się pyły metaliczne.

5.3.6. Kolorystyka

Powłokę nawierzchniową należy wykonać w kolorystyce określonej w dokumentacji.

5.4. Wykonanie elementów betonowych na mokro.

5.4.1. Wykonanie wykopów

Jeśli Inżynier Projektu nie ustali inaczej, to doły (otwory) pod fundamenty słupków ogrodzenia powinny mieć wymiary wg projektu przy ręcznym wykonaniu, a głębokość otworu, co najmniej 1,0 m. Ławy pod cokoły powinny mieć szerokość 20cm i głębokość 1m.

Przed przystąpieniem do wykonywania wykopów, Wykonawca ma obowiązek sprawdzenia zgodności rzędnych terenu z danymi w dokumentacji projektowej oraz oceny warunków gruntowych.

Metoda wykonywania robót ziemnych powinna być dobrana w zależności od głębokości wykopu, ukształtowania terenu oraz rodzaju gruntu. Pod fundamenty prefabrykowane zaleca się wykonywanie wykopów wąsko przestrzennych ręcznie.

Nadmiar gruntu z wykopu, pozostający po zasypaniu fundamentu należy rozplanować w pobliżu lub odwieźć na miejsce wskazane w SST lub przez Inżyniera.

5.4.2. Osadzenie słupków w fundamencie betonowym

Jeśli Kierownik Projektu nie ustali inaczej, to osadzenie słupków w otworze, w gruncie wypełnionym betonem powinno uwzględniać wypełnienie otworu mieszanką betonową, odpowiadającą wymaganiom PN-EN 206-1:2003 + zmiany (PN-EN 206-1:2003/A1:2005, PN-EN 206-1:2003/A2:2006(U), PN-EN 206-1:2003/Ap1:2004). Do czasu stwardnienia betonu słupek zaleca się podeprzeć. Zaleca się wykonywać montaż balustrady na słupkach co najmniej po 7 dniach od ustawienia słupka w betonie.

Elementy betonowe fundamentów powinny być wykonane zgodnie z dokumentacją projektową oraz powinny odpowiadać wymaganiom:

– PN-EN 206-1:2003 + zmiany (PN-EN 206-1:2003/A1:2005, PN-EN 206-1:2003/A2:2006(U), PN-EN 206-1:2003/Ap1:2004) w zakresie wytrzymałości, nasiąkliwości i odporności na działanie mrozu,

– PN-B-06251 PN-EN 206-1:2003 + zmiany (PN-EN 206-1:2003/A1:2005, PN-EN 206-1:2003/A2:2006(U), PN-EN 206-1:2003/Ap1:2004) w zakresie składu betonu, mieszania, zagęszczania, dojrzewania, pielęgnacji i transportu,

Skład mieszanki betonowej powinien, przy najmniejszej ilości wody, zapewnić szczelne ułożenie mieszanki w wyniku zagęszczenia przez wibrowanie. Wartość stosunku wodno-cementowego W/C nie powinna być większa niż 0,5. Konsystencja mieszanki nie powinna być rzadsza od plastycznej.

Mieszankę betonową zaleca się układać warstwami o grubości do 40 cm bezpośrednio z pojemnika, rurociągu pompy lub za pośrednictwem rynny i zagęszczać wibratorami wglębnymi.

Po zakończeniu betonowania, przy temperaturze otoczenia wyższej od $\pm 5^{\circ}\text{C}$, należy prowadzić pielęgnację wilgotnościową, co najmniej przez 7 dni. Woda do polewania betonu powinna spełniać wymagania PN-EN 1008:2004. W czasie dojrzewania betonu elementy powinny być chronione przed uderzeniami i drganiami.

6. KONTROLA JAKOŚCI ROBÓT

6.1. Ogólne zasady kontroli jakości robót

Ogólne zasady kontroli jakości robót podano w SST D-M.00.00.00.

6.2. Kontrola jakości wykonania ogrodzeń.

Wszystkie spoiny w połączeniach elementów podlegają ocenie jakości przez Kierownika Projektu. Niedopuszczalne są rysy lub pęknięcia w spoinie lub materiale w jej sąsiedztwie. Wady spoiny wykrywalne przez oględziny należy określać zgodnie z normą PN-85/M-69703. Poziom jakości spoiny powinien być C wg PN-EN 970:1999.

Kontrola usytuowania ogrodzeń obejmuje:

17. sprawdzenie wysokości ogrodzeń - różnica wysokości w stosunku do projektowanej nie powinna przekraczać 5mm,
- sprawdzenie wychylenia od pionu słupków ogrodzeń - dopuszczalne odchylenie nie powinno przekraczać 2 mm/m

6.3. Kontrola jakości robót antykorozyjnych elementów stalowych

1. Przed czyszczeniem powierzchni metalizowanej należy sprawdzić czy:
 - element wysyłkowy posiada w protokole ostatecznego odbioru zezwolenie na wykonywanie metalizacji
 - nie występują zadziorry, odpryski po spawaniu, ślady żużla spawalniczego oraz czy ostre krawędzie są wyokrąglone promieniem 2 mm
 - czy na powierzchni nie występują miejsca zatuszowane.
2. Po oczyszczeniu powierzchni pod metalizację należy sprawdzić bezpośrednio przed metalizacją czy:
 - powierzchnia jest oczyszczona do wymaganego stopnia czystości, nie występują pozostałości zgorzelin, rdzy oraz czy występuje równomierne schropowacenie
 - powierzchnia musi być równomiernie matowa, bez odcieni i miejsc mających połysk
 - powierzchnia winna być dokładnie odpylona
 - nie upłynęło więcej niż dwie godziny od piaskowania do metalizacji, jeśli upłynęło więcej niż dwie godziny, piaskowanie należy powtórzyć.

Ocenę jakości należy przeprowadzić okiem nieuzbrojonym, przy świetle dziennym lub sztucznym (o mocy żarówki 100 W z odległości około 300 mm).

3. Po wykonaniu metalizacji należy sprawdzić czy:
 - powłoka jest całkowicie jednorodna, o jednakowej ziarnistości i barwie, nie wykazuje widocznych porów, pęknięć, pęcherzy, odstawań, przypaleń i miejsc nie przykrytych,
 - powłoka ma grubość min 70 µm.
 - powłoka posiada przyczepność do podłoża, badanie przyczepności przeprowadza się w przypadkach uzasadnionych zgodnie z PN-EN ISO 2063:2005 (U), PN-EN 24624 lub PN-EN 22063 zał.A
4. Po wykonaniu doszczelnienia farbami
 - kontrola jakości robót malarskich powinna być zgodna z PN-EN ISO 12944-7 pkt 6.3 przy czym przyczepność powinna być badana jedynie w przypadkach wątpliwych

Powyższe badania należy wykonać zgodnie z zaleceniami Producenta, aprobaty technicznej oraz Inżyniera Projektu.

Kontrola jakości robót antykorozyjnych powinna być zgodna z PN-71/H-90752 i PN-71/H-90753, PN-H-04684:1997, PN-EN ISO 2063:2005(U)

7. OBMIAR ROBÓT

Ogólne zasady obmiaru robót podano w SST D-M.00.00.00. "Wymagania ogólne".

Jednostką obmiaru jest:

- a) 1m wykonanego ogrodzenia danego typu

8. ODBIÓR ROBÓT

Ogólne zasady odbioru robót podano w SST D-M.00.00.00. "Wymagania ogólne".

Odbiorowi podlegają roboty przygotowawcze (odbior międzyoperacyjny) oraz roboty objęte umową po ich całkowitym zakończeniu (odbior końcowy).

Podstawą odbioru międzyoperacyjnego jest pisemne stwierdzenie Kierownika Projektu w dzienniku budowy wykonania robót przygotowawczych zgodnie z projektem technicznym, wymaganiami zawartymi w SST oraz wyrażenie zgody na przystąpienie przez "Wykonawcę" do realizacji kolejnej fazy robót.

Podstawą odbioru końcowego jest pisemne stwierdzenie Kierownika Projektu w dzienniku budowy zakończenia wszystkich robót i spełnienia wymagań określonych w projekcie technicznym, SST oraz innych warunków dotyczących tych robót zawartych w umowie.

9. PODSTAWA PŁATNOŚCI

Ogólne wymagania dotyczące płatności podano w SST D-M.00.00.00.

Ceny jednostkowe uwzględniają zapewnienie niezbędnych czynników produkcji, wykonanie i montaż elementu, oczyszczenie terenu budowy po zakończeniu roboty.

Cena wykonania 1m ogrodzenia do regulacji obejmuje:

- prace przygotowawcze i pomiarowe,
- wykonanie dokumentacji warsztatowej,
- zakup i transport materiałów przewidzianych do wykonania robót,
- antykorozyjne zabezpieczenie elementów stalowych
- cynkowanie ogniowe (min 70 µm) + doszczelnienie farbami (180µm) lub powlekanie pcv
- wykonanie wykopów pod ławę fundamentową na odkład,
- wykonanie podlewki z betonu gr. 10cm,

- wykonanie szalunków (przewidzieć otwory na słupki)
- wykonanie cokołu betonowego i osadzenie w fundamencie słupków, wraz z regulacją w planie i pionie oraz stabilizacją do czasu związania betonu,
- zasypanie wykopu z rozplantowaniem pozostałego gruntu,
- przymocowanie sztachet lub panela z kształowników lub nowej siatki, wzmocnień, rygli górnych
- montaż bram i furtek
- w przypadku braku możliwości wykorzystania elementów z odzysku, wykonanie nowych elementów na wzór istniejących
- wykonanie niezbędnych badań laboratoryjnych i pomiarów wymaganych w specyfikacji,
- uporządkowanie terenu po zakończeniu robót

10. PRZEPISY ZWIĄZANE

10.1. Normy:

- | | |
|---|--|
| 1. PN-H-84020 | Stal węglowa konstrukcyjna zwykłej jakości ogólnego przeznaczenia. Gatunki |
| 2. PN-EN 499:1997 | Spawalnictwo. Materiały dodatkowe do spawania. Elektrody otulone do ręcznego spawania łukowego stali niestopowych i drobnziarnistych. Oznaczenie. |
| 3. PN-75/M-69703 | Spawalnictwo. Wady złączy spawanych. Nazwy i określenia. |
| 4. PN-EN 970:1999 | Spawalnictwo. Badania nieniszczące złączy spawanych. Badania wizualne. |
| 5. PN-EN ISO 12944-1-8 | Farby i lakiery - Ochrona przed korozją konstrukcji stalowych za pomocą ochronnych systemów malarskich |
| 6. PN-EN ISO 11126-1:2001 | Przygotowanie podłoży stalowych przed nakładaniem farb i podobnych produktów - Wymagania techniczne dotyczące niemetalowych ścierniw stosowanych w obróbce strumieniowo-ściernej - Część 1: Ogólne wprowadzenie i klasyfikacja |
| 7. PN-EN ISO 11126-3:2000 | Przygotowanie podłoży stalowych przed nakładaniem farb i podobnych produktów - Wymagania techniczne dotyczące niemetalowych ścierniw stosowanych w obróbce strumieniowo-ściernej - Żużel pomiedziowy |
| 8. PN-D.95017 | Surowiec drzewny. Drewno tartaczne iglaste |
| 9. PN-D.96000 | Tarcica iglasta ogólnego przeznaczenia |
| 10. PN-D.96002 | Tarcica liściasta ogólnego przeznaczenia |
| 11. PN-B-06050 | Roboty ziemne budowlane. Wymagania w zakresie wykonywania i badania przy odbiorze |
| 12. PN-EN 206-1 | Beton |
| 13. PN-EN 197-1 | Cement |
| 14. PN-EN 12620 | Kruszywa |
| 15. PN-EN 1008 | Woda do betonów |
| 16. PN-EN 934 | Domieszki do betonów |



AMPIS PROJEKT Sp. z o.o. Sp. k.
ul. Czubińskiego 1a/1, 80-215 Gdańsk
tel. 504-373-688
tel. 501-243-736
e-mail: ampis.projekt@gmail.com

KRS 0000555263 □ NIP: 604-016-56-73 □ Regon: 361352943

TOM 6

Egz.

SZCZEGÓŁOWE SPECYFIKACJE TECHNICZNE

Opracowanie branżowe: BRANŻA SANITARNA

Przedsięwzięcie: Rozbudowa ulic Spacerowej i Szkolnej w Szemudzie

Inwestor: Wójt Gminy Szemud
ul. Kartuska 13
84-217 Szemud

Stanowisko:	Imię Nazwisko, specjalność nr uprawnień:	Podpis:
Projektant:	inż. Mateusz Mojsa upr. nr POM/0059/PBS/16 specjalność - instalacyjna	

Gdańsk, wrzesień 2021r.

Rozwiązania zawarte w niniejszym opracowaniu podlegają ochronie prawa autorskiego i mogą być powielane oraz udostępniane osobom trzecim jedynie na podstawie pisemnego zezwolenia z zastrzeżeniem wszelkich skutków prawnych.

Nr konta: PKO BP S.A. 73 1020 1909 0000 3002 0176 1865

Sąd Rejonowy Gdańsk - Północ w Gdańsku VII Wydział Gospodarczy Krajowego Rejestru Sądowego KRS 0000555263

SZCZEGÓŁOWA SPECYFIKACJA TECHNICZNA WYKONANIA I ODBIORU ROBÓT BUDOWLANYCH

D.03.02.01.

KANALIZACJA DESZCZOWA

SPIS TREŚCI

1.	Wstęp	6
1.1.	Przedmiot Specyfikacji Technicznej Wykonania i Odbioru Robót Budowlanych (STWiORB)	6
1.2.	Zakres robót objętych Specyfikacją Techniczną Wykonania i Odbioru Robót Budowlanych	6
1.2.1.	Roboty ziemne przygotowawcze	6
1.2.2.	Roboty montażowe	6
1.3.	Określenia podstawowe	7
1.3.1.	Kanalizacja deszczowa	7
1.3.2.	Kanały	7
1.3.3.	Urządzenia (elementy) uzbrojenia sieci	7
1.3.4.	Elementy studzienek i komór	7
1.3.5.	Wylot	8
1.4.	Ogólne wymagania dotyczące robót	8
2.	Materiały	8
2.1.	Ogólne wymagania dotyczące materiałów	8
2.2.	Rury kanałowe	8
2.3.	Studzienki kanalizacyjne betonowe, rewizyjne	9
2.3.1.	Komora robocza	9
2.3.2.	Podstawa studni	9
2.3.3.	Płyta pokrywowa	9
2.3.4.	Pierścienie dystansowe	9
2.3.5.	Włazy kanałowe	9
2.3.6.	Stopnie złączowe	9
2.4.	Studzienki z kinetą	10
2.5.	Studzienki osadnikowe	10
2.6.	Studzienki wpadowe	10
2.7.	Studzienki z kaskadą zewnętrzną	10
2.8.	Studzienki wpustowe	10
2.8.1.	Wpusty uliczne żeliwne	10

2.8.2.	Kręgi betonowe prefabrykowane.....	10
2.8.3.	Pierścienie żelbetowe prefabrykowane	10
2.8.4.	Płyty żelbetowe prefabrykowane.....	10
2.8.5.	Element denny studzienki wpustowej	10
2.9.	Piaskownik.....	10
2.10.	Kruszywo na podsypkę	10
2.11.	Zaprawa cementowa	11
2.12.	Kamienie do obrukowania	11
2.13.	Ziemia urodzajna (humus)	11
2.14.	Nasiona traw	11
2.15.	Materiały izolacyjne	11
2.16.	Piasek	11
2.17.	Beton	11
2.18.	Składowanie materiałów	12
2.18.1.	Rury	12
2.18.2.	Kręgi	12
2.18.3.	Włazy kanałowe lub stopnie	13
2.18.4.	Wpusty żeliwne.....	13
2.18.5.	Kruszywo i kamienie	13
2.18.6.	Cement	13
2.18.7.	Inne elementy prefabrykowane.....	13
3.	Sprzęt.....	13
3.1.	Ogólne wymagania dotyczące sprzętu.....	13
3.2.	Sprzęt do wykonania kanalizacji deszczowej.....	14
4.	TRANSPORT.....	14
4.1.	Ogólne wymagania dotyczące transportu	14
4.2.	Transport rur	15
4.3.	Transport kręgów	15
4.4.	Transport włazów kanałowych	15
4.5.	Transport wpustów żeliwnych	15
4.6.	Transport mieszanki betonowej	16

4.7.	Transport kruszyw	16
4.8.	Transport cementu	16
4.9.	Transport elementów prefabrykowanych	16
5.	Wykonanie robót	16
5.1.	Ogólne zasady wykonania robót	16
5.2.	Roboty przygotowawcze	16
5.3.	Prace rozbiórkowe	17
5.4.	Roboty ziemne	17
5.5.	Odwodnienie	18
5.6.	Przygotowanie podłoża	19
5.7.	Roboty montażowe	19
5.7.1.	Wymagania ogólne	19
5.7.2.	Montaż kanałów w wykopie otwartym	19
5.7.3.	Studzienki kanalizacyjne	20
5.7.4.	Wpusty deszczowe	22
5.7.5.	Wyloty kanałów	22
5.7.6.	Izolacje	22
5.7.7.	Zasypanie wykopów i ich zagęszczenie	22
5.7.8.	Próba szczelności	23
5.7.9.	Likwidacja zbędnych elementów uzbrojenia	24
6.	Kontrola jakości robót	25
6.1.	Ogólne zasady kontroli jakości robót	25
6.2.	Kontrola, pomiary i badania	25
6.2.1.	Badania przed przystąpieniem do robót	25
6.2.2.	Kontrola, pomiary i badania w czasie robót	25
6.2.3.	Dopuszczalne tolerancje i wymagania	26
7.	Obmiar robót	26
7.1.	Ogólne zasady obmiaru robót	26
7.2.	Jednostka obmiarowa	26
8.	Ogólne zasady odbioru robót	27

8.1.	Ogólne zasady odbioru robót.....	27
8.2.	Odbiór robót zanikających i ulegających zakryciu.....	27
8.3.	Odbiór końcowy	27
9.	Podstawa płatności	28
9.1.	Ogólne ustalenia dotyczące podstawy płatności.....	28
9.2.	Cena jednostki obmiarowej.....	28
10.	Przepisy związane.....	30
10.1.	Normy	30
10.2.	Inne dokumenty	32

1. WSTĘP

1.1. Przedmiot Specyfikacji Technicznej Wykonania i Odbioru Robót Budowlanych (STWiORB)

Przedmiotem niniejszej Specyfikacji Technicznej Wykonania i Odbioru Robót Budowlanych (STWiORB) są wymagania dotyczące wykonania i odbioru robót. Zakres stosowania Specyfikacji Technicznej Wykonania i Odbioru Robót Budowlanych

Specyfikacja Techniczna jest stosowana jako dokument przy realizacji umowy na wykonanie robót związanych z realizacją przedsięwzięcia wymienionego w punkcie 1.1.

1.2. Zakres robót objętych Specyfikacją Techniczną Wykonania i Odbioru Robót Budowlanych

Ustalenia zawarte w niniejszej specyfikacji dotyczą zasad prowadzenia robót związanych z budową kanalizacji deszczowej i obejmują:

1.2.1. Roboty ziemne przygotowawcze

- wykopy liniowe pod rurociągi oraz kubaturowe pod studnie i wpusty w gruncie wraz z ich odwodnieniem oraz umocnieniem i późniejszym demontażem umocnienia;
- wykonanie podłoża pod rurociągi;
- wykonanie zasypek i obsypek wraz z ich zagęszczeniem i kontrolą stopnia zagęszczenia;
- nadmiar gruntu do zagospodarowania na terenie budowy lub wywiezienie na miejsce składowania wskazane przez Zamawiającego;
- podwieszenie kabli i rur w wykopie i późniejszy demontaż konstrukcji.

1.2.2. Roboty montażowe

- montaż rurociągów;
- montaż wpustów deszczowych z osadnikiem piasku;
- montaż studni kanalizacyjnych betonowych, w tym również studni wpadowych, studni z kaskadą zewnętrzną, studni osadnikowych;
- montaż piaskowników;
- budowa wylotów prefabrykowanych;
- umocnienie skarp i dna wokół wylotów;
- regulacja wysokościowa istniejących włazów studni;
- likwidacja istniejących rurociągów, studni, wpustów, przeznaczonych do likwidacji;
- zaślepienie odcinanych końcówek sieci.

Ponadto Wykonawca zobowiązany jest do wykonania wszystkich robót nie wymienionych, a które są niezbędne do kompletnego wykonania robót objętych niniejszą Specyfikacją Techniczną Wykonania i Odbioru Robót i przewidzianych do wykonania w ramach dokumentacji projektowej.

1.3. Określenia podstawowe

1.3.1. Kanalizacja deszczowa – sieć kanalizacyjna zewnętrzna przeznaczona do odprowadzania ścieków.

1.3.2. Kanały

- **Kanał** – liniowy obiekt inżynierski przeznaczony do grawitacyjnego odprowadzenia ścieków.
- **Kanał deszczowy** – kanał przeznaczony do odprowadzenia ścieków opadowych.
- **Kanał boczny** – kanał doprowadzający ścieki opadowe do kanału zbiorczego.
- **Przykanalik** – prosty kanał przeznaczony do połączenia wpustu deszczowego z siecią kanalizacji.

1.3.3. Urządzenia (elementy) uzbrojenia sieci

- **Studzienka kanalizacyjna (rewizyjna)** – obiekt na kanale przeznaczony do kontroli i prawidłowej eksploatacji kanałów.
- **Studzienka z kinetą** – obiekt na kanale przeznaczony do kontroli z wyprofilowanym korytem w dnie, przeznaczone do przepływu mediów.
- **Studzienka kaskadowa (spadowa)** – studzienka kanalizacyjna, mająca dodatkowy przewód pionowy lub odpowiednią konstrukcję umożliwiającą wytracenie nadmiaru energii ścieków, spływających z wyżej położonego kanału dopływowego do niżej położonego kanału odpływowego.
- **Studzienka wpadowa** – studzienka kanalizacyjna służąca do odprowadzenia wód z rowu do kanału, z osadnikiem, poprzedzona piaskownikiem wyposażonym w kraty.
- **Studzienka osadnikowa** – studzienka posiadająca osadnik w dnie dzięki którym można podłączyć sieci przeciw prądowo.
- **Wpust deszczowy** – urządzenie do odbioru ścieków opadowych spływających do kanału z utwardzonych powierzchni terenu.

1.3.4. Elementy studzienek i komór

- **Komora robocza** - zasadnicza część studzienki lub komory przeznaczona do czynności eksploatacyjnych.
- **Komin włazowy** - szyb łączący komorę roboczą z powierzchnią terenu, przeznaczony do wchodzenia i wychodzenia obsługi.
- **Kineta** - wyprofilowane koryto w dnie studzienki kanalizacyjnej, przeznaczone do przepływu ścieków.

- **Wysokość komory roboczej** - odległość pomiędzy rzędną dolnej powierzchni płyty przykrycia komory roboczej, a rzędną spocznika przy ścianie komory.
- **Spocznik** - element dna studzienki pomiędzy kietą a ścianą komory roboczej.
- **Właz kanałowy** – element żeliwny przeznaczony do przykrycia podziemnych studzienek kanalizacyjnych, składający się z korpusu i pokrywy.
- **Płyta pokrywowa (pośrednia)** - płyta przykrywająca komorę roboczą studzienki kanalizacyjnej.

1.3.5. Wylot – element końcowy kanału odprowadzającego wody opadowe do odbiornika.

1.4. Ogólne wymagania dotyczące robót

Ogólne wymagania dotyczące robót podano w ST D-00.00.00 „Wymagania ogólne”.

Wykonawca robót jest odpowiedzialny za jakość ich wykonania oraz zgodność z dokumentacją projektową, ST i poleceniami Inżyniera.

2. MATERIAŁY

2.1. Ogólne wymagania dotyczące materiałów

Ogólne wymagania dotyczące materiałów, ich pozyskiwania i składowania podano w ST D 00.00.00 „Wymagania ogólne” pkt 2.

Wszystkie zakupione przez Wykonawcę materiały zastosowane do budowy sieci kanalizacji deszczowej powinny odpowiadać normom krajowym zastąpionym, jeśli to możliwe, przez normy europejskie lub technicznym aprobatom europejskim. W przypadku braku norm krajowych lub technicznych aprobat europejskich elementy i materiały powinny odpowiadać wymaganiom odpowiednich specyfikacji.

2.2. Rury kanałowe

Rury strukturalne z PP-B o sztywności obwodowej $SN = 12,5 \text{ kN/m}^2$ z gładkimi ściankami zewnętrzną i wewnętrzną, zgodne z normą PN-EN 13476-2 typ A2 lub PN-EN 1852-1. Łączenie rur PP kielichowe z uszczelką wargową, montowaną w wewnętrznej części kielicha. w zakresie średnic:

- Ø200; Ø250.

Rury żywiczne poliestrowe SN16 o pełnej grubości ścianki zgodnie z PN-EN 14364:2013-07 w zakresie średnic:

- Ø300, Ø400, Ø500, Ø600; Ø1000.

lub materiał równoważny z rur niekarbowanych PEHD SN16 strukturalne dwuścienne z gładkimi ściankami: zewnętrzną czarną gwarantującą pełną odporność na promieniowanie UV i wewnętrzną jasną ułatwiającą inspekcję, o konstrukcji ściany zgodnej z normą PN-EN 13476-2 typ A2.

Elementy systemu muszą bezwzględnie posiadać Aprobata Techniczną lub Krajową Ocena Techniczną IK, ITB oraz IBDiM, z których musi wynikać możliwość stosowania rur w obszarze grawitacyjnych sieci kanalizacji deszczowej.

Łączenie rur zgodnie z ofertą producenta danego systemu rur.

Nie dopuszcza się stosowania rur karbowanych

2.3. Studzienki kanalizacyjne betonowe, rewizyjne

2.3.1. Komora robocza

Komora robocza studzienki powinna być wykonana z kręgów betonowych odpowiadających wymaganiom PN-EN 1917, łączonych na uszczelki systemowe. Zewnętrzne i wewnętrzne szczeliny technologiczne, powstałe przy łączeniu elementów studni, należy po ich złożeniu wypełnić zaprawą.

Komora robocza poniżej wejścia kanałów powinna być wykonana:

- w przypadku budowy studni na projektowanym kanale jako monolityczny element kręgu dennego z betonu C35/45; wodoszczelność W-8, nasiąkliwość n_w poniżej 5%, mrozoodporność F-150.

Wysokość komory roboczej powinna wynosić minimum 2,0 m.

Włączenia kanałów do studni należy wykonać w tulejach przejściowych systemu producenta rur.

2.3.2. Podstawa studni

Podstawa studni powinna być wykonana z betonu, zgodnie z wymaganiami PN-EN 1917.

W dnie studni należy wykonać kintę z betonu C25/30, nadając jej kształt zgodny z kierunkiem przepływu ścieków. W przypadku, gdy różnica rzędnych na wlocie i wylocie ze studni przekracza 0,5 m, należy włączać kanały do studni za pomocą kaskady zewnętrznej. Część studni będzie wykonana z osadnikami o głębokości 0,5 m.

2.3.3. Płyta pokrywowa

Płyta pokrywowa (stropowa) prefabrykowana wykonana z żelbetu, zgodna z normą PN-EN 1917, z otworem włazowym średnicy 600 mm.

2.3.4. Pierścienie dystansowe

Pierścienie wyrównawcze prefabrykowane, wykonane z betonu o wytrzymałości nie mniejszej niż 40 MPa, zgodne z normą PN-EN 1917, łączone zaprawą klejową albo drobnoziarnistą zaprawą cementową M -20 o grubości warstwy do 10 mm.

2.3.5. Włazy kanałowe

Włazy kanałowe należy wykonywać jako włazy żeliwne typu ciężkiego (klasy D400, z pokrywami wentylowanymi, osadzonymi w korpusie na głębokości 50 mm, ryglowane, bez wkładki elastomerowej, z pokrywą pełną, odpowiadające wymaganiom normy PN-EN 124. W przypadku lokalizacji studni w ciągu pieszym stosować włazy bez wentylacji.

2.3.6. Stopnie złazowe

Stopnie złazowe żeliwne odpowiadające wymaganiom PN-EN 13101. Górna powierzchnia stopni pozioma i zabezpieczona przed poślizgiem.

2.4. Studzienki z kinetą

Elementy jak dla studni rewizyjnej (pkt 2.3). Dodatkowo w dnie studni należy wykonać kinetę z betonu C25/30.

2.5. Studzienki osadnikowe

Elementy jak dla studni rewizyjnej (pkt 2.3). Elementy denne prefabrykowane powinny być wykonane z betonu wytrzymałości minimum 40 MPa.

2.6. Studzienki wpadowe

Elementy jak dla studni rewizyjnej (pkt 2.3). Dodatkowo studzienkę należy wyposażyć w piaskownik zgodnie z pkt 2.10.

2.7. Studzienki z kaskadą zewnętrzną

Elementy jak dla studni rewizyjnej (pkt 2.3). Element kaskady zewnętrznej wykonać w bloku oporowym z betonu C12/15.

2.8. Studzienki wpustowe

2.8.1. Wpusty uliczne żeliwne

Wpusty uliczne z żeliwa szarego, na zawiasie, kołnierzone, z rusztem klasy C250 z kratą mocowaną ryglami w korpusie zawiasowo bez wkładki elastomerowej. Wpusty powinny odpowiadać wymaganiom PN-EN 124.

2.8.2. Kręgi betonowe prefabrykowane

Na studzienki wpustowe stosowane są prefabrykowane kręgi betonowe o średnicy 50 cm, z betonu wytrzymałości minimum 40 MPa.

2.8.3. Pierścienie żelbetowe prefabrykowane

Pierścienie żelbetowe prefabrykowane o średnicy 65 cm powinny być wykonane z betonu wibrowanego klasy C16/20 zbrojonego stalą StOS.

2.8.4. Płyty żelbetowe prefabrykowane

Płyty żelbetowe prefabrykowane powinny mieć grubość 11 cm i być wykonane z betonu wibrowanego klasy C16/20 zbrojonego stalą StOS.

2.8.5. Element denny studzienki wpustowej

Elementy denne prefabrykowane powinny być wykonane z betonu wytrzymałości minimum 40 MPa.

2.9. Piaskownik

Piaskownik powinien być wykonany z prefabrykatów na wzór KPED 01.14 z betonu C16/20 wg. PN-EN 206. Piaskownik należy wyposażyć w kratę z prętów stalowych Ø14 mm.

2.10. Kruszywo na podsypkę

Podsypka może być wykonana z gruntu piaszczystego lub żwiru. Użyty materiał na podsypkę powinien odpowiadać wymaganiom stosownych norm, np. PN-B-02480.

2.11. Zaprawa cementowa

Zaprawa cementowa do połączeń pomiędzy prefabrykatami powinna odpowiadać wymaganiom PN-B-14501.

2.12. Kamienie do obrukowania

Kamień naturalny o nieregularnych kształtach, odporny na działanie mrozu. Minimalny wymiar kamieni powinien wynosić 150 mm. Kamień należy zabezpieczyć siatką stalową z drutu stalowego ocynkowanego grubości 4,5 mm o oczkach 100x120 mm.

2.13. Ziemia urodzajna (humus)

Ziemia urodzajna powinna zawierać co najmniej 2% części organicznych. Ziemia urodzajna powinna być wilgotna i pozbawiona kamieni większych od 5 cm oraz wolna od zanieczyszczeń obcych.

2.14. Nasiona traw

Wybór gatunków traw należy dostosować do rodzaju gleby i stopnia jej zawilgocenia. Zaleca się stosować mieszanki traw o drobnym, gęstym ukorzeniu. Dla obsiania skarp powyżej umocnienia stosować mieszankę składającą się z 60% traw niskich i 40% traw wysokich.

2.15. Materiały izolacyjne

Zewnętrzna izolacja powierzchni betonowych i żelbetowych powinna być wykonana z materiałów bitumicznych (dyspersja bitumiczna).

Zewnętrznych izolacja elementów betonowych i żelbetowych – w gruncie 2×dyspersyjna masa asfaltowa wg PN-B-24000.

Użyte materiały muszą posiadać Aprobata Techniczną wydaną przez ITB.

Dostarczone materiały muszą być zaopatrzone przez Producenta w deklarację zgodności (atest) potwierdzające cechy materiałów.

Podstawowe cechy powłoki dyspersyjnej:

- dobre własności izolacyjne;
- bardzo dobra przyczepność do powierzchni betonowych;
- łatwość użycia;
- nietoksyczność i nieszkodliwość dla środowiska naturalnego.

Przed wbudowaniem materiałów Wykonawca musi przedstawić Inżynierowi numer partii towaru oraz aktualne wyniki badań w ramach nadzoru wewnętrznego producenta materiału.

2.16. Piasek

Piasek na podsypkę powinien odpowiadać wymaganiom normy PN-EN 13043.

2.17. Beton

Do umocnienia skarp i dna rowu wokół wylotów należy stosować beton klasy C20/25 zgodnie z norma PN-EN 206-1.

2.18. Składowanie materiałów

2.18.1. Rury

Rury można składować na otwartej przestrzeni, układając je w pozycji leżącej jedno- lub wielowarstwowo, albo w pozycji stojącej. Powierzchnia składowania powinna być utwardzona i zabezpieczona przed gromadzeniem się wód opadowych.

W przypadku składowania poziomego pierwszą warstwę rur należy ułożyć na podkładach drewnianych. Podobnie na podkładach drewnianych należy układać wyroby w pozycji stojącej i jeżeli powierzchnia składowania nie odpowiada ww. wymaganiom.

Wykonawca jest zobowiązany układać rury według poszczególnych grup, wielkości i gatunków w sposób zapewniający stateczność oraz umożliwiający dostęp do poszczególnych stosów lub pojedynczych rur.

Rury i kształtki z tworzyw sztucznych należy w okresie przechowywania chronić przed bezpośrednim działaniem promieniowania słonecznego i temperaturą przekraczającą 40°C.

Przy długotrwałym składowaniu (kilka miesięcy lub dłużej) rury powinny być chronione przed działaniem światła słonecznego przez przykrycie składu plandekami brezentowymi lub innym materiałem (itp. folia nieprzezroczysta z PVC lub PE) lub wykonanie zadaszenia. Należy zapewnić cyrkulację powietrza pod powłoką ochronną, aby rury nie nagrzewały itp. i nie ulegały deformacji. Oryginalnie zapakowane wiązki rur można składować po trzy, jedna na drugiej, do wysokości maksymalnej 3 m, przy czym ramki wiązek winny spoczywać na sobie, luźne rury lub niepełne wiązki można składować w stosach na równym podłożu, na podkładkach drewnianych o szerokości min. 10 cm, grubości min. 2,5 cm i rozstawie co 1–2 m. Stosy powinny być z boku zabezpieczone przez drewniane wsporniki, zamocowane w odstępach co 1 – 2 m. Wysokość układania rur w stosy nie powinna przekraczać 7 warstw rur i 1,5 m wysokości. Rury o różnych średnicach winny być składowane odrębnie.

Rury kielichowe układać kielichami naprzemianlegle lub kolejne warstwy oddzielać przekładkami drewnianymi.

Rury należy składować w pozycji wbudowania (poziomo) na specjalnych podkładkach drewnianych z klinami. Rury można układać na stosie, warstwami. Przy układaniu rur należy posługiwać się linami z uchwytemi kulowymi. Dopuszcza się stosowanie podczas przenoszenia rur, trawersu z dwoma zawieszami względnie dwóch zawiesi podwieszonych na haku suwnicy. Do przenoszenia rur należy stosować zawiesia pasowe, liny i łańcuchy stalowe wykorzystane do podnoszenia rur otulone gumą lub tworzywem, aby zapewnić odpowiedni chwyt i uniknąć zbędnego ocierania rur.

Stos należy zabezpieczyć przed przypadkowym ześlizgnięciem itp. rury poprzez ograniczenie jego szerokości przy pomocy pionowych wsporników drewnianych, zamocowanych w odstępach 1÷2 m.

2.18.2. Kręgi

Kręgi można składować na powierzchni nieutwardzonej pod warunkiem, że nacisk kręgów przekazywany na grunt nie przekracza 0,5 Mpa.

Przy składowaniu wyrobów w pozycji wbudowania wysokość składowania nie powinna przekraczać 1,8 m. Składowanie powinno umożliwiać dostęp do poszczególnych stosów wyrobów lub pojedynczych kręgów.

2.18.3. Włazy kanałowe lub stopnie

Włazy kanałowe i stopnie powinny być składowane z dala od substancji działających korodująco. Włazy powinny być posegregowane wg klas. Powierzchnia składowania powinna być utwardzona i odwodniona.

2.18.4. Wpusty żeliwne

Skrzynki lub ramki wpustów mogą być składowane na otwartej przestrzeni, na paletach w stosach o wysokości maksimum 1,5 m.

2.18.5. Kruszywo i kamienie

Kruszywo należy składować na utwardzonym i odwodnionym podłożu w sposób zabezpieczający je przed zanieczyszczeniem, zawilgoceniem i zmieszaniem z innymi rodzajami i frakcjami kruszyw.

2.18.6. Cement

Składowanie cementu w workach Wykonawca zapewni w magazynach zamkniętych. Składowany cement musi być bezwzględnie odizolowany od wilgoci. Czas przechowywania cementu nie może być dłuższy niż 3 miesiące.

2.18.7. Inne elementy prefabrykowane

Elementy prefabrykowane należy składować na utwardzonym i odwodnionym podłożu. Należy zapewnić łatwy dostęp do uchwytów montażowych. Powinny być ustawione na podkładkach zapewniających odstęp od podłoża minimum 15 cm.

3. SPRZĘT

3.1. Ogólne wymagania dotyczące sprzętu

Ogólne wymagania dotyczące sprzętu podano w ST D 00.00.00 „Wymagania ogólne” pkt 3.

Wykonawca jest zobowiązany do używania jedynie takiego sprzętu, który nie spowoduje niekorzystnego wpływu na jakość wykonywanych robót. Sprzęt używany do robót powinien być zgodny z ofertą Wykonawcy i powinien odpowiadać pod względem typów i ilości wskazaniom zawartym w ST, lub projekcie organizacji robót, zaakceptowanym przez Inżyniera/Kierownika projektu; w przypadku braku ustaleń w wymienionych wyżej dokumentach, sprzęt powinien być uzgodniony i zaakceptowany przez Inżyniera/Kierownika projektu.

Liczba i wydajność sprzętu powinny gwarantować przeprowadzenie robót, zgodnie z zasadami określonymi w dokumentacji projektowej, ST i wskazaniach Inżyniera/Kierownika projektu.

Sprzęt będący własnością Wykonawcy lub wynajęty do wykonania robót ma być utrzymywany w dobrym stanie i gotowości do pracy. Powinien być zgodny z normami ochrony środowiska i przepisami dotyczącymi jego użytkowania.

Wykonawca dostarczy Inżynierowi/Kierownikowi projektu kopie dokumentów

potwierdzających dopuszczenie sprzętu do użytkowania i badań okresowych, tam gdzie jest to wymagane przepisami.

Wykonawca będzie konserwować sprzęt jak również naprawiać lub wymieniać sprzęt niesprawny.

Jeżeli dokumentacja projektowa lub ST przewidują możliwość wariantowego użycia sprzętu przy wykonywanych robotach, Wykonawca powiadomi Inżyniera/Kierownika projektu o swoim zamiarze wyboru i uzyska jego akceptację przed użyciem sprzętu. Wybrany sprzęt, po akceptacji Inżyniera/Kierownika projektu, nie może być później zmieniany bez jego zgody.

Jakikolwiek sprzęt, maszyny, urządzenia i narzędzia nie gwarantujące zachowania warunków umowy, zostaną przez Inżyniera/Kierownika projektu zdyskwalifikowane i nie dopuszczone do robót.

3.2. Sprzęt do wykonania kanalizacji deszczowej

Wykonawca przystępujący do wykonania kanalizacji deszczowej powinien wykazać się możliwością korzystania z następującego sprzętu:

- żurawi budowlanych samochodowych;
- koparek przedsięwziętych;
- sycharek kołowych lub gąsienicowych;
- samochodów do transportu mas ziemnych;
- sprzętu do odwadniania;
- sprzętu do zagęszczania gruntu;
- beczkowsów.

Wykonawca dostarczy Inspektorowi kopię dokumentów potwierdzających dopuszczenie sprzętu do użytkowania zgodnie z jego przeznaczeniem.

4. TRANSPORT

4.1. Ogólne wymagania dotyczące transportu

Ogólne wymagania dotyczące transportu podano w ST D 00.00.00 „Wymagania ogólne” p. 4.

Wykonawca jest zobowiązany do stosowania jedynie takich środków transportu, które nie wpłyną niekorzystnie na jakość wykonywanych robót i właściwości przewożonych materiałów.

Liczba środków transportu powinna zapewniać prowadzenie robót zgodnie z zasadami określonymi w dokumentacji projektowej, ST i wskazaniach Inżyniera/Kierownika projektu, w terminie przewidzianym umową.

Przy ruchu na drogach publicznych pojazdy będą spełniać wymagania dotyczące przepisów ruchu drogowego w odniesieniu do dopuszczalnych nacisków na oś i innych parametrów technicznych. Środki transportu nie spełniające tych warunków mogą być dopuszczone przez Inżyniera/Kierownika projektu, pod warunkiem przywrócenia stanu pierwotnego użytkowanych odcinków dróg na koszt Wykonawcy.

Wykonawca będzie usuwać na bieżąco, na własny koszt, wszelkie zanieczyszczenia, uszkodzenia spowodowane jego pojazdami na drogach publicznych oraz dojazdach do terenu budowy.

4.2. Transport rur

Rury mogą być przewożone dowolnymi środkami transportu w sposób zabezpieczający je przed uszkodzeniem lub zniszczeniem.

Wykonawca zapewni przewóz rur w pozycji poziomej wzdłuż środka transportu, z wyjątkiem rur betonowych o stosunku średnicy nominalnej do długości, większej niż 1,0, które należy przewozić w pozycji pionowej i tylko w jednej warstwie.

Wykonawca zabezpieczy wyroby przewożone w pozycji poziomej przed przesuwaniem i przetaczaniem pod wpływem sił bezwładności występujących w czasie ruchu pojazdów. Zabezpieczenie ładunku następuje przy pomocy pasów z tworzyw sztucznych.

Rury dostarczone na teren budowy należy rozładować ze środków transportu z zachowaniem wszelkich środków ostrożności uniemożliwiających uszkodzenie rur z zachowaniem zaleceń producenta rur z zachowaniem wymaganych odpowiednich przepisów w zakresie bezpieczeństwa.

Należy upewnić się czy rury nie ocierają się wzajemnie o siebie, co może prowadzić do uszkodzeń mechanicznych od wibracji i wstrząsów transportowych.

Przy wielowarstwowym układaniu rur górna warstwa nie może przewyższać ścian środka transportu o więcej niż 1/3 średnicy zewnętrznej wyrobu.

Pierwszą warstwę rur kielichowych należy układać na podkładach drewnianych, zaś poszczególne warstwy w miejscach stykania się wyrobów należy przekładać materiałem wyciółkowym (o grubości warstwy od 2 do 4 cm po ugnieceniu).

4.3. Transport kręgów

Transport kręgów powinien odbywać się samochodami w pozycji wbudowania lub prostopadle do pozycji wbudowania. Dla zabezpieczenia przed uszkodzeniem przewożonych elementów, Wykonawca dokona ich usztywnienia przez zastosowanie przekładek, rozporów i klinów z drewna, gumy lub innych odpowiednich materiałów. Podnoszenie i opuszczanie kręgów należy wykonywać za pomocą minimum trzech lin zawiesia rozmieszczonych równomiernie na obwodzie prefabrykatu.

4.4. Transport włazów kanałowych

Włazy kanałowe mogą być transportowane dowolnymi środkami transportu w sposób zabezpieczony przed przemieszczaniem i uszkodzeniem. Włazy typu ciężkiego mogą być przewożone luzem, natomiast typu lekkiego należy układać na paletach po 10 szt. i łączyć taśmą stalową.

4.5. Transport wpustów żeliwnych

Skrzynki lub ramki wpustów mogą być przewożone dowolnymi środkami transportu w sposób zabezpieczony przed przesuwaniem się podczas transportu.

4.6. Transport mieszanki betonowej

Do przewozu mieszanki betonowej Wykonawca zapewni takie środki transportowe, które nie spowodują segregacji składników, zmiany składu mieszanki, zanieczyszczenia mieszanki i obniżenia temperatury przekraczającej granicę określoną w wymaganiach technologicznych.

4.7. Transport kruszyw

Kruszywa mogą być przewożone dowolnymi środkami transportu, w sposób zabezpieczający je przed zanieczyszczeniem i nadmiernym zawilgoceniem.

4.8. Transport cementu

Wykonawca zapewni transport cementu w workach samochodami krytymi, chroniącymi cement przed wilgocią.

4.9. Transport elementów prefabrykowanych

Transport elementów prefabrykowanych (np. wylotów) powinien odbywać się zgodnie z wytycznymi producenta lub dostawcy. Należy je przewozić w pozycji wbudowania, zabezpieczone przed możliwością przesuwania się oraz zachwiania równowagi, układane na elastycznych podkładkach.

5. WYKONANIE ROBÓT

5.1. Ogólne zasady wykonania robót

Ogólne zasady wykonania robót podano w ST D 00.00.00 „Wymagania ogólne” pkt 5.

Wykonawca przedstawi Inżynierowi do akceptacji projekt organizacji i harmonogram robót uwzględniający wszystkie warunki w jakich będzie wykonana kanalizacja.

Podczas prowadzenia Robót należy bezwzględnie korzystać z planszy zbiorczej.

5.2. Roboty przygotowawcze

Przed przystąpieniem do robót Wykonawca dokona ich wytyczenia i trwale oznaczy je w terenie za pomocą kołków osiowych, kołków świadków i kołków krawędziowych.

W przypadku niedostatecznej ilości reperów stałych, Wykonawca wbuduje repery tymczasowe (z rzędnymi sprawdzonymi przez służby geodezyjne), a szkice sytuacyjne reperów i ich rzędne przekaże Inżynierowi.

Wykonawca zgłosi pisemnie zamiar rozpoczęcia robót do wszystkich właścicieli i użytkowników uzbrojenia nad- i podziemnego z wyprzedzeniem siedmiodniowym, ustalając warunki wykonywania robót w strefie tych urządzeń.

W celu zabezpieczenia wykopów przed zalaniem wodą pompowaną z wykopów lub z opadów atmosferycznych powinny być zachowane przez Wykonawcę co najmniej następujące warunki:

- a) górne krawędzie bali przyściennych powinny wystawać co najmniej 15 cm ponad ściśle przylegający teren;
- b) powierzchnia terenu powinna być wyprofilowana ze spadkiem umożliwiającym łatwy odpływ wody poza teren przylegający do wykopu;

c) w razie konieczności wykonany zostanie ciąg odprowadzający wodę na bezpieczną odległość.

5.3. Prace rozbiórkowe

Prace rozbiórkowe obejmują usunięcie z pasa montażowego resztek starych budowli, chodników, nawierzchni drogowych, ogrodzeń, rurociągów i innych, w stosunku do których zostało to przewidziane w Dokumentacji Projektowej.

Roboty rozbiórkowe związane z istniejącym uzbrojeniem podziemnym, przeznaczonym do likwidacji, usunąć fizycznie z gruntu, a końcówki zaślepić. Natomiast istniejące uzbrojenie, przeznaczone do zamulenia, wypełnić piaskiem, gruntobetonem, pianobetonem lub chudym betonem i zamurować odcięte końce.

Studnie i komory przeznaczone do likwidacji, zlokalizowane w pasie drogowym, należy zdemontować do głębokości minimum 1,0 m, a poniżej zasypać piaskiem.

Wszystkie obiekty przewidziane do rozbiórki, wykonane z elementów możliwych do powtórnego wykorzystania, powinny być usunięte bez powodowania zbędnych uszkodzeń i odwiezione w miejsce wskazane przez Inżyniera Kontraktu. Bezużyteczne elementy powinny być wywiezione na wysypisko. W przypadku składowania tych materiałów poza pasem wyłączenia Wykonawca powinien uzyskać na to pisemną zgodę właściciela gruntu.

Wszystkie materiały, stanowiące zagrożenie dla środowiska oraz nie nadające się do powtórnego wykorzystania, takie jak: żeliwo, stal, beton usunąć z gruntu i wywieźć na legalne wysypisko, celem poddania utylizacji zgodnie z wymogami ochrony środowiska. Doły (wykopy) po usuniętych budowlach lub ich elementach, znajdujące się w miejscach, gdzie zgodnie z Dokumentacją Projektową będą wykonywane wykopy powinny być tymczasowo zabezpieczone. W szczególności należy zapobiec gromadzeniu się w nich wody opadowej. Doły (wykopy) po likwidowanych przewodach, które nie będą wykorzystane pod projektowane elementy, zasypać warstwami gruntem piaszczystym z zagęszczeniem.

Jeżeli budowle przeznaczone do usunięcia stanowią elementy użytkowanego układu komunikacyjnego (przepusty, nawierzchnie) Wykonawca może przystąpić do prac rozbiórkowych dopiero po zapewnieniu odpowiedniego objazdu.

5.4. Roboty ziemne

Roboty ziemne wykonywać zgodnie z normą PN-B-06050:1999, PN-B-10736:1999. Wszystkie napotkane przewody podziemne na trasie wykonywanych wykopów, krzyżujące się lub biegnące równoległe z wykopem powinny być zabezpieczone przed uszkodzeniem, a w razie potrzeby podwieszony w sposób umożliwiający ich eksploatację.

Wykopy należy wykonać jako wykopy otwarte obudowane. Metody wykonania robót - wykopu (ręcznie lub mechanicznie) powinny być dostosowane do głębokości wykopu, danych geotechnicznych oraz posiadanego sprzętu mechanicznego. Ściany wykopów umocnić wypraskami stalowymi układanymi poziomo lub pełnymi płytami szalunkowymi.

Szerokość wykopu uwarunkowana jest zewnętrznymi wymiarami kanału, do których dodaje się obustronnie 0,4 m jako zapas potrzebny na deskowanie ścian i uszczelnienie styków. Deskowanie ścian należy prowadzić w miarę jego głębienia. Wydobyty grunt z wykopu powinien być wywieziony przez Wykonawcę na odkład.

Szalowanie wykopów powinno zapewniać sztywność i niezmienność układu oraz bezpieczeństwo konstrukcji. Szalowanie powinno być skonstruowane w sposób umożliwiający jego montaż i demontaż, odpowiednie rozparcie oraz montaż i posadowienie kanalizacji wg dokumentacji projektowej. Obudowa powinna wystawać 15 cm ponad powierzchnię terenu.

Należy również wykonać niezbędne zejścia do wykopów w postaci drabin nie rzadziej niż co 20 m. Drabiny powinny mieć szczeble co 30-40 cm i być przymocowane tak by nie groziło niebezpieczeństwo ich poślizgu lub przechyłu.

Dno wykopu powinno być równe i wykonane ze spadkiem ustalonym w dokumentacji projektowej, przy czym dno wykopu Wykonawca wykona na poziomie wyższym od rzędnej projektowanej o 0,20 m. Zdjęcie pozostawionej warstwy 0,20 m gruntu powinno być wykonane bezpośrednio przed ułożeniem przewodów rurowych. Zdjęcie tej warstwy Wykonawca wykona ręcznie lub w sposób uzgodniony z Inżynierem.

Przy wykonywaniu wykopów w gruntach zwartych należy wykonać wykop o głębokości do 20 cm poniżej projektowanej rzędnej dna rury kanałowej, a później wykonać podsypkę z piasku bez grud i kamieni.

W warunkach ruchu ulicznego, już w momencie trasowania wykopów, należy przewidzieć konieczność przykrycia wykopów pomostami dla przejścia pieszych i przejazdu.

Odbiorniki wód opadowych – rowy i cieki – należy wykonać oczyszczenie skarp i dna polegające na:

- odmuleniu;
- wykoszeniu;
- oczyszczeniu z zatorów;
- uzupełnienia ubytków;
- regulacji skarp w niezbędnym zakresie.

5.5. Odwodnienie

Roboty montażowe mogą być wykonywane tylko w wykopach o podłożu odwodnionym lub naturalnie suchym. Odwodniony stan podłoża pozwala na uformowanie zagłębienia pod rurę, montaż złącz, jak też utrzymanie projektowanych spadków kanałów i przewodów.

Przed przystąpieniem do robót ziemnych należy zainstalować urządzenia odwadniające, zabezpieczające wykopy przed wodami opadowymi, powierzchniowymi i gruntowymi. Urządzenia odwadniające należy kontrolować i konserwować przez cały czas trwania robót. Obniżenia wód gruntowych należy dokonywać, gdy woda uniemożliwia wykonywanie wykopu. Wody gruntowe należy obniżać tylko do niezbędnego minimum i przeprowadzać tak, aby nie została naruszona struktura w podłożu wykonywanego obiektu, ani też w podłożu sąsiednich budowli. Poziom zwierciadła wód gruntowych powinien być obniżony co najmniej 0,5 m poniżej dna wykopu.

5.6. Przygotowanie podłoża

Podłoże należy wykonać w oparciu o następujące wytyczne:

- dla gruntów suchych piaszczystych tj. piaski grube, średnie lub drobne, gruntów żwirowo-piaszczystych i piaszczysto – gliniastych – podłożem jest grunt naturalny o nienaruszonej strukturze wykopu;
- w gruntach suchych innych niż piaszczyste – podłoże należy wykonać z warstwy tłucznia lub żwiru z piaskiem o grubości minimum 10 cm, zgodnie z dokumentacją projektową;
- w gruntach nawodnionych – podłoże należy wykonać z warstwy tłucznia lub żwiru z piaskiem o grubości minimum 10 cm, zgodnie z dokumentacją projektową.

Podłoże wykopu powinno być suche, tj. o takiej wilgotności, która pozwala na wyprofilowanie go wg kształtu spodu przewodu.

Podłoże nie powinno zawierać cząstek o ostrych krawędziach, zmrożonych, cząstek obcych (asfalt, szkło, kawałki drewna, metalu).

Piasek do wykonania podłoża należy rozgarnąć ręcznie. Warstwa podłoża winna być zagęszczana mechanicznie

Podłoże pod wyloty i ścieki skarpowe należy zgodnie z dokumentacją projektową.

Podłoże pod piaskowniki w rowach oraz wyloty prefabrykowane należy wykonać z podsypki cementowo – piaskowej 1:4 grubości 20 cm. Podłoże pod obrukowanie wylotów wykonać z podsypki cementowo – piaskowej 1:4 grubości 10 cm.

Zagęszczenie podłoża do stopnia zagęszczenia $ID \geq 0,8$.

5.7. Roboty montażowe

5.7.1. Wymagania ogólne

Technologia układania przewodów powinna zapewnić utrzymanie trasy i spadków zgodnie z dokumentacją projektową. Dla zapewnienia właściwego ułożenia przewodów, zgodnie z projektowaną osią, przez punkty osiowo trwale oznakowane na ławach celowniczych należy przeciągnąć drut lub sznurek, na którym zawieszony jest ciężarek pionu pomiędzy dwoma ławami celowniczymi. Spadek przewodu należy kontrolować za pomocą niwelatora w odniesieniu do reperów pomocniczych.

5.7.2. Montaż kanałów w wykopie otwartym

Przed opuszczeniem rur do wykopu należy sprawdzić, czy nie mają one widocznych uszkodzeń powstałych w czasie transportu i składowania. Ponadto rury należy starannie oczyścić, zwracając szczególną uwagę na bosc końce rur. Rury uszkodzone należy usunąć i zmagazynować poza strefą montażową. Niedopuszczalne jest wrzucanie rur do wykopu. Każda rura po ułożeniu zgodnie z osią i niweletą powinna ściśle przylegać do podłoża na całej swej długości, na co najmniej 1/4 obwodu, symetrycznie do jej osi. Dopuszcza się pod złączami kielichowymi wykonanie odpowiednich gniazd w celu umożliwienia właściwego uszczelnienia złączy.

Poszczególne ułożone rury powinny być unieruchomione przez obsypanie piaskiem pośrodku długości rury i mocno podbite, aby rura nie zmieniła położenia do czasu wykonania prób szczelności.

Rury należy układać w temperaturze powyżej 0° C, a wszelkiego rodzaju betonowania wykonywać w temperaturze nie mniejszej niż +8° C.

Przed zakończeniem dnia roboczego bądź przed zejściem z budowy należy zabezpieczyć końce ułożonego kanału przed zamuleniem.

Żadna pokrywa ochronna, tarcza lub inne urządzenie na końcu rury lub armatury nie powinno być usunięte na stałe przed połączeniem chronionego elementu. Rury i armatura łącznie z powłoką lub poszyciem powinny być sprawdzone na uszkodzenie, a powierzchnie połączeń i składniki powinny być oczyszczone bezpośrednio przed ułożeniem.

Należy zabezpieczyć rury przed przedostawaniem się ziemi lub innego materiału oraz zamocować rurę i zapobiec flotacji i innym ruchom. Przed ukończeniem robót powinny być wykonane odpowiednie pomiary.

Wszystkie rury powinny być ułożone wzdłuż odpowiednich linii poziomów i spadków jak przedstawiono na rysunkach lub wskazano przez Inwestora. Wszelkie rury ułożone z odwrotnymi spadkami i w złych kierunkach będą musiały być wydobyte i ponownie ułożone prawidłowo. Przy ponownym układaniu rur powinny być zastosowane nowe materiały na połączenia. Koszty ponownego ułożenia obciążą wykonawcę.

Rury należy łączyć i układać zgodnie z instrukcją producenta rur.

5.7.3. Studzienki kanalizacyjne

Studzienki posadzić na warstwie wyrównawczej z chudego betonu grub. min. 10 cm.

Montaż wykonywany jest za pomocą dźwigu o odpowiednich parametrach udźwigu oraz zawiesia linowego lub łańcuchowego dwu lub trzy ciężnowego, wyposażonego odpowiednio w uchwyty montażowe lub haki.

Kolejność montażu:

- wyrównać dno wykopu, ułożyć chudy beton, wypoziomować podłoże;
- oczyścić kielich i bosy koniec szczotką;
- zamocować uchwyty montażowe i linki naprowadzające;
- wstawić element dolny, sprawdzić pionowość ustawienia;
- umieścić uszczelki w kręgach oraz w podstawie studni (szpic uszczelki powinien być skierowany w kierunku końca elementu bosego końca, naciągnąć uszczelkę w dwóch przeciwnych kierunkach dla równomiernego rozłożenia wewnętrznych naprężeń uszczelki);
- zamontować element górny;
- montować pozostałe elementy do uzyskania zaprojektowanej wysokości studni lub zbiornika.

Komora robocza powinna mieć wysokość minimum 2,0 m. W przypadku studzienek płytkich (kiedy głębokość ułożenia kanału oraz warunki ukształtowania terenu nie pozwalają zapewnić ww. wysokości) dopuszcza się wysokość komory roboczej mniejszą niż 2,0 m.

Studzienki płytke i o średnicy 1,20 m można wykonać bez kominów włączowych, wówczas bezpośrednio nad komorą roboczą należy umieścić płytę przykrywającą, opartą na pierścieniu odciążającym a na płycie przykrywającej umieścić skrzynkę włączową wg PN-EN 124.

Podstawę studzienki należy wykonać jako prefabrykowaną o wytrzymałości nie mniejszej niż 40 MPa, z wyprofilowaną kinetą z betonu C25/30, o kształcie zgodnym z kierunkiem przepływu ścieków.

Kineta w dolnej części (do wysokości równej połowie średnicy kanału) powinna mieć przekrój zgodny z przekrojem kanału, a powyżej przedłużony pionowymi ściankami do poziomu maksymalnego napełnienia kanału. Przy zmianie kierunku trasy kanału kineta powinna mieć kształt łuku stycznego do kierunku kanału, natomiast w przypadku zmiany średnicy kanału powinna ona stanowić przejście z jednego wymiaru w drugi. Spoczniki kinety powinny mieć spadek co najmniej 3 ‰ w kierunku kinety.

Studzienki określone w dokumentacji projektowej jako osadnikowe należy wykonać bez kinety z osadnikiem o głębokości 0,50 m.

W przypadku, gdy różnica rzędnych na wlocie i wylocie ze studni przekracza 0,5m, należy włączać kanały do studni za pomocą kaskady zewnętrznej.

Zewnętrzne i wewnętrzne szczeliny technologiczne, powstałe przy łączeniu elementów studni, należy po ich złożeniu wypełnić zaprawą.

Przejścia rur kanalizacyjnych przez ściany komory należy wykonać przy użyciu kształtek przejściowych systemu producenta rur.

Płyty pokrywowe żelbetowe wykonane są z otworem włączowym $d_w = 625$ mm. Do przykrycia otworów włączowych zastosować włązy kanałowe o prześwicie $\varnothing 600$ mm klasy D400

z pokrywą pełną, zabezpieczone przed kradzieżą. Osadzenie włączów: na płycie pokrywowej. Regulację wysokości włączów w dostosowaniu do niwelety jezdni należy przeprowadzić zastosowaniu pierścieni dystansowych, łączonych przy pomocy zaprawy cementowej, o grubości warstwy połączeniowej do 10,0 mm. Należy stosować pokrywy typu wentylacyjnego; w przypadku lokalizacji studni w ciągu pieszym należy stosować włązy bez wentylacji.

Poziom włązu w nawierzchni utwardzonej powinien być z nią równy, natomiast w trawnikach i zieleńcach górna krawędź włązu powinna znajdować się na wysokości min. 8 cm ponad poziomem terenu.

W ścianie komory roboczej oraz komina włączowego należy zamontować mijankowo stopnie złączowe w dwóch rzędach, w odległościach pionowych 0,25 m lub 0,30 m i w odległości poziomej osi stopni 0,30 m. Górna powierzchnia stopnia powinna być pozioma i zabezpieczona przed poślizgiem.

Studzienki wpadowe zlokalizowane w rowach drogowych należy wykonać z betonu o parametrach jak dla studzienek kanalizacyjnych. Studzienkę należy wyposażyć w prostokątny wlot o rzędnej wlotu na poziomie betonowego prefabrykatu piaskownika dostawionego do studni.

Studzienki wykonać zgodnie z wytycznymi Producenta.

5.7.4. Wpusty deszczowe

Studzienki wpustowe projektuje się w konstrukcji prefabrykowanej betonowej z betonu klasy C35/45, z osadnikiem $h=1,0$ m. Studzienki o średnicy $\varnothing 500$ z dnem, ułożone na podsypce piaskowo-żwirowej o grubości 15 cm. Studzienki należy przykryć wpustem ulicznym z żeliwa szarego, kołnierzowym klasy C250 z kratą mocowaną ryglami w korpusie zawiasowo bez wkładki elastomerowej. Wpusty posadzić na żelbetowym pierścieniu odciażającym $\varnothing 65$ cm, postawionym na płycie betonowej.

5.7.5. Wyloty kanałów

Wyloty kanałów należy zamontować na podłożu, wykonanym z podsypki cementowo – piaskowej. Wyloty należy umocnić zgodnie z dokumentacją projektową. Umocnienie brukiem wykonać na podsypce cementowo – piaskowej o grubości 10 – 12 cm. Przestrzenie pomiędzy elementami bruku nie powinny przekraczać szerokości 1 cm. Spoiny należy wypełnić mieszanką cementowo – piaskową.

5.7.6. Izolacje

Rury z tworzyw sztucznych nie wymagają żadnych izolacji.

Studzienki zabezpiecza się przez posmarowanie z zewnątrz izolacją bitumiczną. Dopuszcza się stosowanie innego środka izolacyjnego uzgodnionego z Inżynierem Kontraktu. W środowisku słabo agresywnym, niezależnie od czynnika agresji, studzienki oraz rury betonowe należy zabezpieczyć przez zagruntowanie izolacją asfaltową oraz jednokrotne (dla gruntów suchych) lub dwukrotne (dla gruntów wilgotnych) posmarowanie lepikiem asfaltowym stosowanym na zimno. W środowisku silnie agresywnym (z uwagi na dużą różnorodność i bardzo duży przedział natężenia czynnika agresji) sposób zabezpieczenia rur przed korozją Wykonawca uzgodni z Inżynierem.

Izolacja powierzchniowa studzienek powinna stanowić szczelną, jednolitą powłokę, przywierającą do zewnętrznej powierzchni ścian i sięgającą 0,5 m ponad najwyższy poziom wód w terenie a połączenia izolacji pionowej i poziomej oraz styki powinny zachodzić na siebie na szerokość co najmniej 0,1 m.

Okładziny zabezpieczające izolacje studzienek powinny sięgać co najmniej 0,1 m powyżej izolacji pionowej, a spoiny ich powinny być dokładnie wypełnione.

5.7.7. Zasypanie wykopów i ich zagęszczenie

Po zakończeniu robót montażowych i wykonaniu prób ciśnienia przewody zasypywać warstwami nie przekraczającymi 200 mm przed zagęszczeniem do końcowej grubości 300 mm ponad górną powierzchnią rur w sposób ręczny gruntem piaszczystym, a następnie mechanicznie przesianym gruntem piaszczystym. Wskaźnik zagęszczenia I_s w tej strefie powinien wynosić 0,97 dla przewodów układanych poza jezdniami, pod jezdniami wskaźnik zagęszczenia obsypki 0,98 do głębokości 1,20 m pod powierzchnią drogi. Powyżej wskaźnik

zagęszczenia powinien być zgodny z projektem drogowym. Szczególnie dokładnie zagęścić warstwę po bokach rur.

Do wykonania obsypki należy użyć gruntu sypkiego. Do tego celu można użyć gruntu rodzimego pozyskanego z wykopu z wyjątkiem gruntów nie nośnych i organicznych.

Materiał obsypki powinien spełniać następujące wymagania:

- nie może zawierać grud ziemi, lodu, ostrych kamieni lub innych materiałów mogących uszkodzić rurę lub obniżyć jej stabilność;
- materiał podłoża nie powinien zawierać cząstek większych niż 20 mm;
- w materiale obsypki znajdującym się bezpośrednio wokół rury, maksymalna wielkość ziaren nie powinna przekraczać 10% nominalnej średnicy rury i nie może być większa od 60 mm.

Zasypkę i jej zagęszczenie wykonać zgodnie z instrukcją producenta (dostawcy), którego rury zastosowano.

Niezależnie od materiału rur, ze względu na możliwość naruszenia struktury obsypki przy demontażu szalowania należy zachować następujący sposób ich wykonania:

- obsypkę wykonywać warstwami z jednoczesnym demontażem szalunku przydennej części wykopu
- zagęszczenie warstwy obsypki wykonać po demontażu pasa szalunku w jej obrębie po zagęszczeniu pierwszej warstwy ułożyć kolejną, zdemontować szalunek w jej obrębie, zagęścić itd.

5.7.8. Próba szczelności

Próba szczelności powinna być przeprowadzona zgodnie z wymaganiami normy PN-EN 1610 oraz PN-EN 1671. Przewody kanalizacyjne należy poddać badaniom w zakresie szczelności na:

- eksfiltrację – przenikanie wód lub ścieków do gruntu;
- infiltrację – przenikanie wód gruntowych do przewodu kanalizacyjnego.

Próba na eksfiltrację:

- próbę należy przeprowadzić na długości odcinków pomiędzy studzienkami;
- cały odcinek przewodu powinien być ustabilizowany poprzez wykonanie obsypki;
- wszystkie otwory badanego odcinka winny być zaślepione;
- poziom zwierciadła wody w studni położonej wyżej powinien mieć rzędną niższą o co najmniej 0,5 m w stosunku do rzędnej terenu przy dolnej studzience;
- po napełnieniu przewodu wodą i osiągnięciu w studzience górnej poziomu zwierciadła na wysokości 0,5 m ponad górną krawędź otworu wylotowego, należy przerwać dopływ wody i tak napełniony odcinek należy pozostawić na czas 1 godziny, celem odpowietrzenia i ustabilizowania się poziomów wody w studniach;

- po tym czasie nie powinno być ubytku wody w studziencie górnej.

Czas trwania próby wynosi:

- dla odcinków do 50 m – 30 minut;
- dla odcinków powyżej 50 m – 60 minut.

Próba szczelności na infiltrację

Pozytywny wynik próby na eksfiltrację pozwala na rezygnację z próby na infiltrację.

Ujawnione nieszczelności powinny być usunięte, a złącza ponownie przebadane. Próbę szczelności należy wykonywać na rurociągu ułożonym i przysypanym, za wyjątkiem miejsc złączy, zamknięć odcinków próbnych. Miejsca odsłonięte należy zabezpieczyć przed działaniem wpływów atmosferycznych. Rurociągi, na których jest prowadzona próba szczelności lub wytrzymałości powinny być oznakowane w terenie w wyraźny sposób za pomocą znaków i tablic ostrzegawczych, zabraniających zbliżaniu się do rurociągów osobom postronnym.

Zadaniem komisji jest nadzór nad przebiegiem prób i sporządzenie protokołu, zawierającego następujące sformułowania:

- datę sporządzenia protokołu;
- nazwę przedsiębiorstwa wykonawczego;
- nazwę instytucji przeprowadzającej próbę oraz nazwisko osoby odpowiedzialnej za przebieg próby;
- nazwę Inwestora rurociągu;
- nazwę eksploatatora;
- rodzaj czynnika próby;
- czas trwania próby;
- ujawnione uszkodzenia i nieszczelności oraz sposoby ich usunięcia;
- wynik próby oraz klauzulę dopuszczenia do odbioru końcowego.
- Komisja dopuszcza rurociąg do prób po otrzymaniu pisemnego oświadczenia przedsiębiorstwa montażowego i Inżyniera stwierdzającego zgodność wykonawstwa z dokumentacją projektową oraz przygotowanie rurociągu do prób zgodnie z normą.

5.7.9. Likwidacja zbędnych elementów uzbrojenia

Kanały przeznaczone do likwidacji (znajdujące się w obrębie prowadzonych prac) należy fizycznie usunąć z gruntu, a ich pozostawiane w gruncie końcówki zaślepić.

Studnie i komory, przeznaczone do likwidacji, należy zdemontować do głębokości minimum 1,0 m pod poziomem terenu, zabetonować otwory po stronie likwidowanych kanałów, a pozostałą część wypełnić piaskiem do poziomu terenu lub do poziomu dolnej podbudowy jezdni – zasypkę wykonać warstwami grubości 30 cm, każdą warstwę zagęszczać do uzyskania stopnia zagęszczenia jak pod drogą.

6. KONTROLA JAKOŚCI ROBÓT

6.1. Ogólne zasady kontroli jakości robót

Ogólne zasady kontroli jakości robót podano w STWiORB D 00.00.00 „Wymagania ogólne” pkt 6.

Celem kontroli robót będzie takie sterowanie ich przygotowaniem i wykonaniem, aby osiągnąć założoną jakość robót.

Wykonawca jest odpowiedzialny za pełną kontrolę robót i jakości materiałów. Wykonawca zapewni odpowiedni system kontroli, włączając personel, laboratorium, sprzęt, zaopatrzenie i wszystkie urządzenia niezbędne do pobierania próbek i badań materiałów oraz robót.

Przed zatwierdzeniem systemu kontroli Inżynier/Kierownik projektu może zażądać od Wykonawcy przeprowadzenia badań w celu zademonstrowania, że poziom ich wykonywania jest zadowalający.

Wykonawca będzie przeprowadzać pomiary i badania materiałów oraz robót z częstotliwością zapewniającą stwierdzenie, że roboty wykonano zgodnie z wymaganiami zawartymi w dokumentacji projektowej i STWiORB.

6.2. Kontrola, pomiary i badania

6.2.1. Badania przed przystąpieniem do robót

Przed przystąpieniem do robót Wykonawca powinien:

- wykonać badania materiałów do betonu i zapraw;
- uzyskać wymagane dokumenty, dopuszczające wyroby budowlane do obrotu (aprobaty techniczne, certyfikaty zgodności, deklaracje zgodności, wyniki badania materiałów wykonane przez dostawców itp.).

Wszystkie dokumenty oraz wyniki badań Wykonawca przedstawia Inżynierowi do akceptacji

6.2.2. Kontrola, pomiary i badania w czasie robót

Wykonawca jest zobowiązany do stałej i systematycznej kontroli prowadzonych robót w zakresie i z częstotliwością określoną w niniejszej ST i zaakceptowaną przez Inżyniera.

W szczególności kontrola powinna obejmować:

- sprawdzenie rzędnych założonych ław celowniczych w nawiązaniu do podanych stałych punktów wysokościowych z dokładnością do 1 cm;
- badanie zabezpieczenia wykopów przed zalaniem wodą;
- badanie i pomiary szerokości, grubości i zagęszczenia wykonanej warstwy podłoża z kruszywa mineralnego lub betonu;
- badanie odchylenia osi kolektora;
- sprawdzenie zgodności z dokumentacją projektową założenia przewodów i studzienek;
- badanie odchylenia spadku kolektora deszczowego;
- sprawdzenie prawidłowości ułożenia przewodów;

- sprawdzenie prawidłowości uszczelniania przewodów;
- badanie wskaźników zagęszczenia poszczególnych warstw zasypu;
- sprawdzenie rzędnych posadowienia pokryw włazowych i rusztów wpustów;
- sprawdzenie zabezpieczenia przed korozją.

6.2.3. Dopuszczalne tolerancje i wymagania

- odchylenie odległości krawędzi wykopu w dnie od ustalonej w planie osi wykopu nie powinno wynosić więcej niż ± 5 cm;
- odchylenie wymiarów w planie nie powinno być większe niż 0,1 m;
- odchylenie grubości warstwy podłoża nie powinno przekraczać ± 3 cm;
- odchylenie szerokości warstwy podłoża nie powinno przekraczać ± 5 cm;
- odchylenie kolektora rurowego w planie, odchylenie odległości osi ułożonego kolektora od osi przewodu ustalonej na ławach celowniczych nie powinna przekraczać ± 5 mm;
- odchylenie spadku ułożonego kolektora od przewidzianego w projekcie nie powinno przekraczać -5% projektowanego spadku (przy zmniejszonym spadku) i +10% projektowanego spadku (przy zwiększonym spadku);
- wskaźnik zagęszczenia zasypki wykopów określony w trzech miejscach na długości 100 m powinien być zgodny z SST;
- rzędne kraterów ściekowych i pokryw studzienek powinny być wykonane z dokładnością do ± 5 mm.

7. OBMIAR ROBÓT

7.1. Ogólne zasady obmiaru robót

Ogólne zasady obmiaru robót podano w ST D 00.00.00 „Wymagania ogólne” pkt 7.

7.2. Jednostka obmiarowa

Jednostką obmiarową wykonanej i odebranej kanalizacji deszczowej o określonej średnicy, z wykopem umocnionym, podłożem, zasypką technologiczną z zagęszczeniem i odwodnieniem wykopu, jest metr.

Jednostką obmiarową dla montażu studzienek z kręgów betonowych w tym studzienek osadnikowych, studzienek wpadowych i studzienek kaskadowych o określonej średnicy wraz z wykopem umocnionym, podłożem, zasypką technologiczną z zagęszczeniem i odwodnieniem wykopu jest komplet.

Jednostką obmiarową dla budowy wylotu wraz umocnieniem skarp i dna odbiornika wokół wylotu jest komplet.

Jednostką obmiarową dla budowy piaskownika i prac ziemnych jest komplet.

Jednostką obmiarową dla likwidowanej sieci wraz z armaturą i pracami ziemnymi jest metr.

8. OGÓLNE ZASADY ODBIORU ROBÓT

8.1. Ogólne zasady odbioru robót

Ogólne zasady odbioru robót podano w ST D 00.00.00 „Wymagania ogólne” pkt 8.

Odbiór robót zanikających i ulegających zakryciu polega na finalnej ocenie ilości i jakości wykonywanych robót, które w dalszym procesie realizacji ulegną zakryciu.

Odbiór robót zanikających i ulegających zakryciu będzie dokonany w czasie umożliwiającym wykonanie ewentualnych korekt i poprawek bez hamowania ogólnego postępu robót.

Odbioru robót dokonuje Inżynier/Kierownik projektu.

Gotowość danej części robót do odbioru zgłasza Wykonawca wpisem do dziennika budowy i jednoczesnym powiadomieniem Inżyniera/Kierownika projektu. Odbiór będzie przeprowadzony niezwłocznie, nie później jednak niż w ciągu 3 dni od daty zgłoszenia wpisem do dziennika budowy i powiadomienia o tym fakcie Inżyniera/Kierownika projektu.

Jakość i ilość robót ulegających zakryciu ocenia Inżynier/Kierownik projektu na podstawie dokumentów zawierających komplet wyników badań laboratoryjnych i w oparciu o przeprowadzone pomiary, w konfrontacji z dokumentacją projektową, ST i uprzednimi ustaleniami.

Roboty uznaje się za wykonane zgodnie z dokumentacją projektową, SST i wymaganiami Inżyniera, jeżeli wszystkie pomiary i badania z zachowaniem tolerancji wg pkt 6 dały wyniki pozytywne. Jeżeli choć jedno badanie dało wynik negatywny, wykonane roboty należy uznać za niezgodne z wymaganiami Kontraktu. W takiej sytuacji Wykonawca obowiązany jest doprowadzić roboty do zgodności z wymaganiami i przedstawić je do ponownego odbioru.

8.2. Odbiór robót zanikających i ulegających zakryciu

Odbiór robót zanikających i ulegających zakryciu przeprowadza się dla poszczególnych faz robót podlegających zakryciu. Roboty te należy odebrać przed wykonaniem następnej części robót, uniemożliwiających odbiór robót poprzednich.

Odbiorowi robót zanikających i ulegających zakryciu podlegają:

- roboty montażowe wykonania rur kanałowych i przykanalika;
- wykonane studzienki wpustowe i kanalizacyjne;
- zasypany zagęszczony wykop.

Odbiór robót zanikających powinien być dokonany w czasie umożliwiającym wykonanie korekt i poprawek, bez hamowania ogólnego postępu robót.

Długość odcinka robót ziemnych poddana odbiorowi nie powinna być mniejsza od 50 m (dla odcinków krótszych odbiór po wykonaniu całego odcinka).

8.3. Odbiór końcowy

Odbiorowi końcowemu podlega:

- sprawdzenie kompletności dokumentacji do odbioru technicznego końcowego (polegające na sprawdzeniu protokołów badań przeprowadzonych przy odbiorach technicznych częściowych),

Wyniki przeprowadzonych badań podczas odbioru powinny być ujęte w formie protokołu, szczegółowo omówione, wpisane do dziennika budowy i podpisane przez nadzór techniczny oraz członków komisji przeprowadzającej badania. Wyniki badań przeprowadzonych podczas odbioru końcowego należy uznać za dokładne, jeżeli wszystkie wymagania (badanie dokumentacji i szczelności całego przewodu) zostały spełnione.

9. PODSTAWA PŁATNOŚCI

9.1. Ogólne ustalenia dotyczące podstawy płatności

Ogólne ustalenia dotyczące podstawy płatności podano w ST D 00.00.00 „Wymagania ogólne” pkt 9.

Jako podstawę płatności przyjmuje się wszystkie czynności, dokumenty, wymagania i badania składające się wg. STWIORB i Dokumentacji Projektowej na wykonanie przyjętej w pkt.8 jednostkowej ceny Robót.

9.2. Cena jednostki obmiarowej

Cena wykonania metra kanalizacji deszczowej z rur PP-B lub rur żywicznych poliestrowych o określonej średnicy w wykopie otwartym obejmuje:

- oznakowanie robót;
- zakup, dostawę materiałów i urządzeń do miejsca wbudowania;
- wykonanie robót przygotowawczych, w tym prac rozbiórkowych, przekopy próbne, podwieszenie instalacji obcych;
- wykonanie wykopu w gruncie wraz z umocnieniem ścian wykopu, jego odwodnieniem i zabezpieczeniem;
- przygotowanie podłoża pod przewody;
- ułożenie kanałów;
- przeprowadzenie próby szczelności;
- zasypanie i zagęszczenie wykopu wraz z demontażem umocnień i odwiezieniem nadmiaru ziemi na legalne wysypisko;
- odtworzenia nawierzchni poza zakresem robót drogowych;
- załadunek i wywóz odpadów z placu budowy celem odzysku lub unieszkodliwienia;
- przeprowadzenie pomiarów i badań wymaganych w specyfikacji technicznej.

Cena kompletu wykonanej i odebranej studni kanalizacyjnej z kręgów betonowych w tym studzienek osadnikowych, studzienek wpadowych i studzienek kaskadowych oraz wpustu ulicznego obejmuje:

- oznakowanie robót;
- zakup, dostawę materiałów i urządzeń do miejsca wbudowania;
- wykonanie robót przygotowawczych, w tym prac rozbiórkowych, przekopy próbne;

- wykonanie wykopu w gruncie wraz z umocnieniem ścian wykopu i jego odwodnieniem;
- przygotowanie podłoża;
- montaż kompletnych studni rewizyjnych lub wpustów;
- wykonanie włączy kanałów;
- montaż kaskadowego włączenia;
- wywiezienie i utylizacja odpadów;
- transport nadmiaru urobku w miejsce wskazane przez Inżyniera;
- uporządkowanie terenu budowy;
- przeprowadzenie pomiarów i badań wymaganych w specyfikacji technicznej.

Cena kompletu wykonanego wylotu obejmuje:

- oznakowanie robót;
- zakup i dostawę materiałów i urządzeń do miejsca wbudowania;
- wykonanie robót przygotowawczych, w tym prac rozbiórkowych;
- wykonanie wykopu w gruncie wraz z umocnieniem ścian wykopu i jego odwodnieniem;
- przygotowanie podłoża;
- montaż w wykopie urządzenia wraz z kompletnym wyposażeniem;
- podłączenie kanałów;
- wykonanie umocnienia skarpy i dna odbiornika w obrębie wylotu, zgodnie z dokumentacją projektową;
- uporządkowanie terenu budowy;
- utylizacja odpadów;
- przeprowadzenie pomiarów i badań wymaganych w specyfikacji technicznej.

Cena metra likwidowanej sieci kanalizacji deszczowej wraz z armatura obejmuje:

- wykonanie wykopu w gruncie wraz z jego zabezpieczeniem i ewentualnym odwodnieniem;
- demontaż likwidowanych kanałów i armatury;
- zaślepienie końcówek sieci;
- zasypanie wykopów wraz z zagęszczeniem;
- utylizacja odpadów;

oraz wszelkie inne prace, konieczne do prawidłowego wykonania zakresu objętego niniejszą specyfikacją techniczną.

10. PRZEPISY ZWIĄZANE

10.1. Normy

PN-EN 1401	Systemy przewodowe z tworzyw sztucznych.
PN EN 124	Zwieńczenia wpustów i studzienek kanalizacyjnych do nawierzchni dla ruchu pieszego i kołowego - Zasady konstrukcji, badania typu.
PN-EN 206-1	Beton. Część 1: Wymagania, właściwości, produkcja i zgodność.
PN-EN 295-1	Systemy rur kamionkowych w sieci drenażowej i kanalizacyjnej - Część 1: Wymagania dotyczące rur, kształtek i połączeń.
PN-EN 858-1/A1	Instalacje oddzielnicy cieczy lekkich (np. olej i benzyna) - Część 1: Zasady projektowania, właściwości użytkowe i badania, znakowanie i sterowanie jakością.
PN-EN 13476-1 2018-05	Systemy przewodów rurowych z tworzyw sztucznych do podziemnego bezciśnieniowego odwadniania i kanalizacji - Systemy przewodów rurowych o ściankach strukturalnych z nieplastifikowanego poli(chlorku winylu) (PVC-U), polipropylenu (PP) i polietylenu (PE) - Część 1: Wymagania ogólne i właściwości użytkowe.
PN-EN 13476-2 2018-05	Systemy przewodów rurowych z tworzyw sztucznych do podziemnego bezciśnieniowego odwadniania i kanalizacji - Systemy przewodów rurowych o ściankach strukturalnych z nieplastifikowanego poli(chlorku winylu) (PVC-U), polipropylenu (PP) i polietylenu (PE) - Część 2: Specyfikacje rur i kształtek o gładkich powierzchniach wewnętrznych i zewnętrznych oraz systemu, typ A.
PN-EN 13476-3 2018-05	Systemy przewodów rurowych z tworzyw sztucznych do podziemnego bezciśnieniowego odwadniania i kanalizacji — Systemy przewodów rurowych o ściankach strukturalnych z nieplastifikowanego poli(chlorku winylu) (PVC-U), polipropylenu (PP) i polietylenu (PE) — Część 3: Specyfikacje rur i kształtek o gładkiej powierzchni wewnętrznej i profilowanej powierzchni zewnętrznej oraz systemu, typ B.
PN-EN 1456-1	Systemy przewodów rurowych z tworzyw sztucznych do ciśnieniowej kanalizacji deszczowej i sanitarnej układanej pod ziemią i nad ziemią. Nieplastifikowany poli(chlorek winylu) (PVC-U). Część 1: Wymagania dotyczące elementów rurociągu i systemu.
PN EN 1610	Budowa i badania przewodów kanalizacyjnych.
PN-EN 1852-1	Systemy przewodowe z tworzyw sztucznych, Podziemne bezciśnieniowe systemy przewodowe z polipropylenu (PP) do odwadniania i izolacji. Wymagania dotyczące rur, kształtek i systemów.

PN-EN 1852-1/A1	Systemy przewodowe z tworzyw sztucznych, Podziemne bezciśnieniowe systemy przewodowe z polipropylenu (PP) do odwadniania i izolacji. Wymagania dotyczące rur, kształtek i systemów. (Zmiana A1)
PN-EN 1917	Studzienki włączowe i niewłączowe z betonu niezbrojonego, z betonu zbrojonego włóknem stalowym i żelbetowe.
PN-EN 13242	Kruszywa do niezwiązanych i związanych hydraulicznie materiałów stosowanych w obiektach budowlanych i budownictwie drogowym.
PN-EN 13244-1	Systemy przewodów rurowych z tworzyw sztucznych do ciśnieniowych rurociągów do wody użytkowej i kanalizacji deszczowej oraz sanitarnej, układane pod ziemią i nad ziemią - Polietylen (PE) - Część 1: Wymagania ogólne.
PN-EN 13244-2	Systemy przewodów rurowych z tworzyw sztucznych do ciśnieniowych rurociągów do wody użytkowej i kanalizacji deszczowej oraz sanitarnej, układane pod ziemią i nad ziemią - Polietylen (PE) - Część 2: Rury.
PN-EN 13244-3	Systemy przewodów rurowych z tworzyw sztucznych do ciśnieniowych rurociągów do wody użytkowej i kanalizacji deszczowej oraz sanitarnej, układane pod ziemią i nad ziemią - Polietylen (PE) - Część 3: Kształtki.
PN-EN 14364	Systemy przewodów rurowych z tworzyw sztucznych do ciśnieniowego i bezciśnieniowego odwadniania i kanalizacji – termoutwardzalne tworzywa sztuczne wzmocnione włóknem szklanym (GRP), na bazie nienasyconej żywicy poliestrowej(UP) – Specyfikacje rur, kształtek i połączeń.
PN-EN 12666-1	Systemy przewodów rurowych z tworzyw sztucznych do podziemnego bezciśnieniowego odwadniania i kanalizacji. Polietylen (PE). Część 1: Specyfikacje rur, kształtek i systemu.
PN-EN 12889	Bezwykopowa budowa i badanie przewodów kanalizacyjnych.
PN-B-06050	Geotechnika – Roboty ziemne – Wymagania ogólne.
PN-B-12037	Cegła kanalizacyjna.
PN-EN 14063-1 2005	Materiały i wyroby do izolacji cieplnej - Wyroby z lekkiego kruszywa z pęczniejących surowców ilastych (LWA) formowane In situ - Część 1 Specyfikacja wyrobów w postaci niezwiązanej przed zastosowaniem.
PN-EN 13055-1	Kruszywa lekkie - Część 1 Kruszywa lekkie do betonu zapraw i rzadkiej zaprawy.
PN-EN 13055-2	Kruszywo lekkie - Część 2 Kruszywo lekkie do mieszanek bitumicznych i powierzchniowych utwaleń oraz niezwiązanych i związanych zastosowań.
PN-B-02480	Grunty budowlane – określenia, symbole, podział i opis gruntów.

PN-B-10736 Roboty ziemne – wykopy otwarte dla przewodów wodociągowych i kanalizacyjnych – warunki techniczne wykonania”.

PN-S-02205 Drogi samochodowe. Roboty ziemne. Wymagania i badania.

Obowiązują aktualne wydania przywołanych powyżej norm.

10.2. Inne dokumenty

- 1) Rozporządzenie Ministra Infrastruktury z dnia 6 lutego 2003 r. w sprawie bezpieczeństwa i higieny pracy podczas wykonywania robót budowlanych. (Dz. U. 2003 Nr 47, poz. 401 z późniejszymi zmianami).
- 2) Obwieszczenie Ministra Gospodarki, Pracy i Polityki Społecznej z dnia 28 sierpnia 2003 r. w sprawie ogłoszenia jednolitego tekstu rozporządzenia Ministra Pracy i Polityki Socjalnej w sprawie ogólnych przepisów bezpieczeństwa i higieny pracy (Dz. U. 2003 nr 169 poz. 1650 z późniejszymi zmianami).
- 3) Warunki Techniczne Wykonania i Odbioru Rurociągów z Tworzyw Sztucznych – wydanymi przez Polską Korporację Techniki Sanitarnej, Grzewczej i Klimatyzacji Warszawa 1994 r.
- 4) „Warunki techniczne wykonania i odbioru sieci kanalizacyjnych“ zeszyt nr 9 CORBIT INSTAL.

SZCZEGÓŁOWA SPECYFIKACJA TECHNICZNA WYKONANIA I ODBIORU ROBÓT BUDOWLANYCH

D.01.03.05.

**PRZEBUDOWA SIECI WODOCIĄGOWEJ
I KANALIZACJI SANITARNEJ**

SPIS TREŚCI

1.1.	Przedmiot Specyfikacji Technicznej Wykonania i Odbioru Robót Budowlanych (STWiORB)	7
1.2.	Zakres stosowania STWiORB	7
1.3.	Zakres robót objętych STWiORB	7
1.4.	Określenia podstawowe	8
1.5.	Ogólne wymagania dotyczące robót	10
2.	MATERIAŁ	10
2.2.1.	Rury wodociągowe	10
2.2.2.	Rury kanalizacji sanitarnej grawitacyjnej	10
2.14.1.	Rury.....	13
2.14.2.	Armatura przemysłowa (zasuwy, hydranty itp.).....	13
2.14.3.	Skrzynki uliczne.....	13
2.14.4.	Kręgi i płyty betonowe.....	14
2.14.5.	Włazy kanałowe i stopnie	14
2.14.6.	Kruszywo	14
2.14.7.	Cement	14
3.	SPRZĘT.....	14
3.1.	Sprzęt do wykonania robót ziemnych i przygotowawczych.....	14
3.2.	Sprzęt do wykonania wodociągu.....	14
3.3.	Sprzęt do wykonania kanalizacji sanitarnej	15
4.	TRANSPORT.....	15
4.1.	Ogólne wymagania dotyczące transportu	15
4.2.	Transport rur	15
4.3.	Transport armatury przemysłowej.....	16
4.4.	Transport skrzynek ulicznych	16
4.5.	Transport studni	16
4.6.	Transport kręgów	16
4.7.	Transport włazów	16
4.8.	Transport mieszanki betonowej	17
4.9.	Transport kruszyw	17
4.10.	Transport cementu i jego przechowywanie	17
5.	WYKONANIE ROBÓT	17
5.1.	Ogólne zasady wykonania robót	17
5.2.	Roboty przygotowawcze.....	17

5.3.	Prace rozbiórkowe	17
5.4.	Roboty ziemne	18
5.5.	Przygotowanie podłoża	19
5.6.	Roboty instalacyjno – montażowe	20
5.6.1.	Wymagania ogólne	20
5.6.2.	Montaż przewodów	20
5.6.3.	Rury ochronne	21
5.6.4.	Armatura odcinająca	21
5.6.5.	Hydranty	21
5.6.6.	Wytyczne wykonania bloków oporowych	21
5.6.7.	Studzienki kanalizacyjne	22
5.6.8.	Izolacje.....	22
5.7.	Oznakowanie uzbrojenia.....	23
5.8.	Ułożenie taśmy lokalizacyjno – ostrzegawczej	23
5.9.	Próba szczelności	23
5.10.	Płukanie i dezynfekcja	24
5.10.1.	Czyszczenie rurociągów	24
5.10.2.	Dezynfekcja	24
5.11.	Zasypywanie wykopów i ich zagęszczenie.....	25
5.12.	Regulacja istniejących studzienek i uzbrojenia.....	25
6.	KONTROLA JAKOŚCI ROBÓT	25
6.1.	Ogólne zasady kontroli jakości robót	25
6.2.	Kontrola, pomiary i badania	25
6.2.1.	Badania przed przystąpieniem do robót	25
6.2.2.	Kontrola, pomiary i badania w czasie robót.....	26
7.	OBMIAR ROBÓT	27
7.1.	Ogólne zasady obmiaru robót	27
7.2.	Jednostka obmiarowa	27
8.	ODBIÓR ROBÓT	28
8.1.	Ogólne zasady odbioru robót.....	28
8.2.	Odbiór robót zanikających i ulegających zakryciu	28
9.	PODSTAWA PŁATNOŚCI.....	28
9.1.	Ogólne ustalenia dotyczące podstawy płatności.....	28
9.2.	Cena jednostki obmiarowej.....	28
10.	PRZEPISY ZWIĄZANE.....	29

10.1.	Normy	29
10.2.	Inne dokumenty	30

1. WSTĘP

1.1. Przedmiot Specyfikacji Technicznej Wykonania i Odbioru Robót Budowlanych (STWiORB)

Przedmiotem niniejszej Specyfikacji Technicznej Wykonania i Odbioru Robót Budowlanych (STWiORB) są wymagania dotyczące wykonania i odbioru robót związanych z:

- przebudową sieci wodociągowej wraz z armaturą i hydrantami;
- przebudową sieci kanalizacji sanitarnej grawitacyjnej.

1.2. Zakres stosowania STWiORB

Specyfikacja Techniczna Wykonania i Odbioru Robót Budowlanych jest stosowana jako dokument przy realizacji umowy na wykonanie robót związanych z realizacją przedsięwzięcia wymienionego w punkcie 1.1.

1.3. Zakres robót objętych STWiORB

Ustalenia zawarte w niniejszej Specyfikacji Technicznej Wykonania i Odbioru Robót Budowlanych dotyczą zasad prowadzenia robót związanych z przebudową wodociągów i kanalizacji sanitarnej przy budowie dróg i obejmują:

1.3.1. Roboty ziemne i przygotowawcze

- oznakowanie robót;
- zakup, dostawę materiałów i urządzeń w miejsce wbudowania;
- wykonanie prac przygotowawczych, w tym przekopy próbne, podwieszenie instalacji w wykopie;
- wykopy liniowe w gruncie pod przewody;
- szalowanie wykopów z demontażem;
- odwodnienie wykopów;
- wykonanie podsypek wyrównawczych i przygotowanie podłoża (wyrównanie, przegrabienie, zagęszczenie, wyprofilowanie);
- wykonanie zasypek ochronnych z rodzimego lub dowiezionego piasku średniego;
- zagęszczenie obsypek ochronnych z kontrolą stopnia zagęszczenia;
- zasyпка wykopu gruntem z zagęszczeniem;
- nadmiar gruntu do zagospodarowania na terenie budowy lub wywiezienie na miejsce składowania wskazane przez Zamawiającego;
- utylizacja odpadów;
- uporządkowanie terenu oraz doprowadzenie do stanu pierwotnego poza obszarem robót drogowych.

1.3.2. Roboty montażowe

Przebudowa sieci wodociągowych:

- montaż przewodów wodociągowych wraz z armaturą, hydrantami;
- montaż rur ochronnych;
- wykonanie połączeń z istniejącymi przewodami;
- wykonanie bloków oporowych;
- demontaż likwidowanych rurociągów wraz z uzbrojeniem i armaturą, przeznaczonych do likwidacji;
- wykonanie próby szczelności wraz z płukaniem, dezynfekcją i badaniem fizykochemicznym i bakteriologicznym wody;
- ułożenie taśmy sygnalizacyjno – lokalizacyjnej;
- oznakowanie armatury i hydrantów tabliczkami na słupkach;
- wykonanie pomiarów i badań wymaganych w Specyfikacji Technicznej Wykonania i Odbioru Robót Budowlanych.

Przebudowa sieci kanalizacji sanitarnej:

- montaż kanałów grawitacyjnych i tłocznych;
- montaż studni kanalizacyjnych;
- montaż rur ochronnych;
- demontaż likwidowanych kanałów wraz ze studzienkami, przeznaczonych do likwidacji;
- wykonanie próby szczelności;
- ułożenie taśmy sygnalizacyjno – lokalizacyjnej nad kanałami tłocznymi;
- wykonanie pomiarów i badań wymaganych w Specyfikacji Technicznej Wykonania i Odbioru Robót Budowlanych.

Ponadto Wykonawca zobowiązany jest do wykonania wszystkich robót nie wymienionych, a które są niezbędne do kompletnego wykonania robót objętych niniejszą STWiORB i przewidzianych do wykonania w ramach dokumentacji projektowej.

1.4. Określenia podstawowe

- 1.4.1. Przewód wodociągowy** – rurociąg wraz z urządzeniami przeznaczony do dostarczenia wody odbiorcom.

- 1.4.2. Przyłącze wodociągowe** – odcinek przewodu wodociągowego łączącego sieć wodociągową z wewnętrzną instalacją wodociągową w nieruchomości odbiorcy wraz z zaworem za wodomierzem głównym.
- 1.4.3. Rura ochronna** – rura o średnicy większej od przewodu wodociągowego służąca do przenoszenia obciążeń zewnętrznych i do odprowadzenia na bezpieczną odległość poza przeszkodę terenową (korpus drogowy) ewentualnych przecieków wody.
- 1.4.4. Blok oporowy** – betonowy blok wykonany w celu zabezpieczenia przewodu przed osiowymi przemieszczeniami.
- 1.4.5. Kanalizacja sanitarna** – sieć kanalizacyjna zewnętrzna przeznaczona do odprowadzania ścieków bytowo – gospodarczych i przemysłowych.
- 1.4.6. Kanał** – liniowa budowla przeznaczona do grawitacyjnego odprowadzania ścieków
- 1.4.7. Kanał tłoczny** – liniowa budowla przeznaczona do ciśnieniowego odprowadzania ścieków.
- 1.4.8. Kanał nieprzelazowy** – kanał zamknięty o wysokości wewnętrznej mniejszej niż 1,0 m.
- 1.4.9. Kanał przelazowy** – kanał zamknięty o wysokości wewnętrznej co najmniej 1,0 m.
- 1.4.10. Studzienka kanalizacyjna** – studzienka rewizyjna – na kanale nieprzelazowym przeznaczona do kontroli i prawidłowej eksploatacji kanałów.
- 1.4.11. Studzienka połączeniowa** – studzienka kanalizacyjna przeznaczona do łączenia co najmniej dwóch kanałów dopływowych w jeden kanał odpływowy.
- 1.4.12. Komora robocza** – zasadnicza część studzienki lub komory przeznaczona do czynności eksploatacyjnych. Wysokość komory roboczej jest to odległość pomiędzy rzędną dolnej powierzchni płyty lub innego elementu przykrycia studzienki lub komory, a rzędną spoczniaka.
- 1.4.13. Komin włazowy** – szyb połączeniowy komory roboczej z powierzchnią ziemi, przeznaczony do zejścia obsługi do komory roboczej.
- 1.4.14. Podstawa studzienki** – Pionowy element scalony z dnem, z kineta lub bez kinety i z odpowiednimi elastycznymi złączami w celu zapewnienia wodoszczelnych połączeń z rurociągami.
- 1.4.15. Płyta przykrycia studzienki lub komory** – płyta przykrywająca komorę roboczą.
- 1.4.16. Pierścień wyrównawczy** – element betonowy służący do dostosowania rzędnej włazu studni do otaczającego terenu.
- 1.4.17. Właz kanałowy** – element żeliwny przeznaczony do przykrycia podziemnych studzienek rewizyjnych lub komór kanalizacyjnych, umożliwiający dostęp do urządzeń kanalizacyjnych.
- 1.4.18. Kineta** – koryto przepływowe w dnie studzienki kanalizacyjnej.
- 1.4.19. Spocznik** – element dna studzienki lub komory kanalizacyjnej pomiędzy kinetą a ścianą komory roboczej.

1.4.20. Pozostałe określenia podstawowe są zgodne z obowiązującymi, odpowiednimi polskimi normami i z definicjami podanymi w ST D.00.00.00 „Wymagania ogólne” pkt 1.4.

1.4.21. Pozostałe określenia podstawowe są zgodne z obowiązującymi, odpowiednimi polskimi normami i z definicjami podanymi w STWiORB D.00.00.00 „Wymagania ogólne” pkt 1.4.

1.5. Ogólne wymagania dotyczące robót

Ogólne wymagania dotyczące robót podano w „Wymagania ogólne” pkt 1.5.

2. MATERIAŁ

2.1. Ogólne wymagania dotyczące materiałów

Ogólne wymagania dotyczące materiałów, ich pozyskiwania i składowania podano w „Wymagania ogólne” pkt 2.

Wszystkie materiały użyte do budowy sieci wodociągowej i kanalizacji sanitarnej powinny być dopuszczone do obrotu i powszechnego lub jednostkowego stosowania w budownictwie oraz muszą spełniać wymagania norm, posiadać odpowiednie certyfikaty i krajowe oceny techniczne. Materiały mające kontakt z wodą do picia muszą posiadać pozytywną opinię Państwowego Zakładu Higieny.

2.2. Rury przewodowe

2.2.1. Rury wodociągowe

Przyjęto rury polietylenowe PE100 SDR17 PN10 oraz PE RC SDR17 PN10 wg PN-EN 12201. Rury średnicy \leq Dz63 łączyć za pomocą zgrzewania elektrooporowego, dla średnic Dz90 – Dz160 łączyć z istniejącą siecią za pomocą złącz rurowo – kołnierzowych.

2.2.2. Rury kanalizacji sanitarnej grawitacyjnej

Projektowane kanały grawitacyjne zaprojektowano się z rur kielichowych PVC klasy S SDR 34 o sztywności obwodowej 8 kN/m² łączonych na uszczelkę gumową. Zastosowane do budowy rury kielichowe powinny posiadać aprobatę techniczną stwierdzającą przydatność do stosowania ich w budownictwie.

2.3. Rury ochronne

Jako rury ochronne przyjęto rury PE RC SDR 17 PN-EN-12201. Rury przewodowe umieszczone wewnątrz rur ochronnych na płozach dystansowych.

2.4. Kształtki wodociągowe

Przyjęto kształtki wodociągowe kołnierzowe z żeliwa sferoidalnego na ciśnienie PN10.

2.5. Hydranty

Wszystkie hydranty przeciwpożarowe muszą posiadać deklarację zgodności z PN lub Aprobata Techniczną lub Certyfikat Zgodności.

Hydranty powinny posiadać pełne zabezpieczenie antykorozyjne wewnętrzne i zewnętrzne farbą proszkową epoksydową o grubości powłoki 250 μ m odporną na przebicia 3 kV i promieniowanie UV. Korpus górny i komora zaworowa wykonana powinna być z żeliwa szarego gat. GJL250 z kolumną ze stali RE235 i trzpieniem ze stali nierdzewnej. Dzielona

kolumna połączona kołnierzami umożliwi szybką naprawę w przypadku złamania hydrantu. Ruta trzpieniowa zabezpieczona przed uszkodzeniem w przypadku złamania hydrantu. Zastosować tłok hydrantu nawulkanizowany gumą EPDM lub NBR o twardości 70 \pm 5Sh oraz mosiężną nakrętkę trzpienia z gwintem trapezowym. Nasady wykonać ze stopu aluminium a pokrywy nasad hydrantu ze stopu aluminium lub żeliwa. Zamknięcie hydrantu realizowane poprzez tłok współpracujący z tuleją prowadzącą. Odwodnienie powinno następować z chwilą całkowitego zamknięcia hydrantu.

Skrzynki do zasuw i hydrantów wykonać z żeliwa szarego z deklek żeliwnym lub z polietylenu HDPE o dopuszczalnym obciążeniu 25 ton.

2.6. Zasuwy

Należy stosować zasuw PN10 z miękkim uszczelnieniem, kołnierzowe, klinowe, z gładkim i wolnym przelotem zgodnie z normą EN 1074-1 i EN 1074-2. Korpus, pokrywa i pierścień zbudowane z żeliwa sferoidalnego, natomiast wrzeciono ze stali nierdzewnej. Klin z żeliwa sferoidalnego z zawulkanizowaną z zewnątrz i wewnątrz powłoką elastomerową dopuszczona do kontaktu z wodą pitną. Obudowy trzpienia teleskopowe wyprowadzone do skrzynek ulicznych z żeliwa umieszczone na betonowych płytach podkładowych. Połączenia kołnierzowe należy wykonać zgodnie z normą EN 1092-2.

2.7. Tabliczki oznaczeniowe

Tabliczki oznaczeniowe z tworzywa sztucznego lub z blachy w kolorach: niebieskim (zasuw), czerwonym (hydranty) z wytłoczonymi cyframi, numerami i odległościami w kolorze białym, na słupkach stalowych lub ścianach budynków, o wymiarach zgodnych z PN-86/B-09700.

2.8. Taśma lokalizacyjno – ostrzegawcza

Taśma z tworzywa sztucznego w kolorze niebieskim dla wodociągu i brązowym dla kanału tłoczego, o szerokości 20 cm, układana ok. 0,3 m nad przewodami i przyłączami,

Drut sygnalizacyjny (wskaźnikowy), mocowany do górnej tworzącej przewodu i przyłącza, wprowadzony w skrzynkach zasuw.

2.9. Uszczelki do połączeń kołnierzowych

Uszczelki wykonane z elastomeru dopuszczonego do kontaktu z wodą pitną.

2.10. Bloki oporowe

Należy stosować bloki oporowe monolityczne z betonu zwykłego klasy C15/20 odpowiadające wymaganiom KB4-13.7/4/.

2.10.1. Komora robocza

Komora robocza studzienki powinna być wykonana z kręgów betonowych, odpowiadających wymaganiom PN-EN 1917 z betonu C35/45; wodoszczelność W-8, nasiąkliwość n_w poniżej 4%, mrozoodporność F-150.

2.10.2. Płyta pokrywowa

Płyta pokrywowa (stropowa) prefabrykowana wykonana z żelbetu z otworem pod wąż $\varnothing 600$, zgodna z normą PN-EN 1917.

2.10.3. Właz

W płycie pokrywowej należy zamontować włazy z żeliwa, zgodnie z normą PN-EN124.

2.10.4. Stopnie złazowe

Stopnie złazowe żeliwne, odpowiadające wymaganiom PN-EN 13101.

2.11. Studnie kanalizacyjne

2.11.1. Komora studni

Studzienka DN1200 wykonana z betonu. Na dnie studni powinna być wyprofilowana kineta, zgodna z przepływem ścieków. Studnie powinny być fabrycznie wyposażone w drabiny lub stopnie złazowe. Studnie powinny odpowiadać normie PN-EN 13598-2.

2.11.2. Pierścień żelbetowy

Pierścień żelbetowy do przykrycia studni prefabrykowany betonowy, zgodna z normą PN-EN 1917, z otworem włazowym średnicy 600 mm.

2.11.3. Włazy kanałowe

Włazy kanałowe należy wykonywać jako włazy żeliwne klasy D400 zlokalizowane w pasie drogowym i klasy C250 na terenach zielonych, odpowiadające wymaganiom normy PN-EN 124.

2.11.4. Stopnie złazowe

Stopnie złazowe żeliwne w otulinie z tworzywa sztucznego, odpowiadające wymaganiom PN-EN 13101.

2.12. Materiały izolacyjne

Zewnętrzna izolacja powierzchni betonowych i żelbetowych powinna być wykonana z materiałów bitumicznych (dyspersja bitumiczna).

Zewnętrznych izolacja elementów betonowych i żelbetowych – w gruncie 2×dyspersyjna masa asfaltowa wg PN-B-24000.

Użyte materiały muszą posiadać Krajową Ocenę Techniczną wydaną przez ITB.

Dostarczone materiały muszą być zaopatrzone przez Producenta w deklarację zgodności (atest) potwierdzające cechy materiałów.

Podstawowe cechy powłoki dyspersyjnej:

- dobre własności izolacyjne;
- bardzo dobra przyczepność do powierzchni betonowych;
- łatwość użycia;
- nietoksyczność i nieszkodliwość dla środowiska naturalnego.

2.13. Kruszywo na podsypkę

Podsypka może być wykonana z gruntu piaszczystego lub żwiru. Użyty materiał na podsypkę powinien odpowiadać wymaganiom STWiORB D.02.03.01 Wykonanie nasypów pkt 2.

2.14. Składowanie materiałów na placu budowy

Materiały, które ulegną uszkodzeniu podczas składowania nie zostaną dopuszczone do późniejszego wbudowania.

2.14.1. Rury

Rury można składować na otwartej przestrzeni, układając je w pozycji leżącej jedno – lub wielowarstwowo, albo w pozycji stojącej. Powierzchnia składowania powinna być utwardzona i zabezpieczona przed gromadzeniem się wód opadowych.

W przypadku składowania poziomego pierwszą warstwę rur należy ułożyć na podkładach drewnianych. Podobnie na podkładach drewnianych należy układać wyroby w pozycji stojącej i jeżeli powierzchnia składowania nie odpowiada ww. wymaganiom.

Wykonawca jest zobowiązany układać rury według poszczególnych grup, wielkości i gatunków w sposób zapewniający stateczność oraz umożliwiający dostęp do poszczególnych stosów lub pojedynczych rur.

Rury i kształtki z tworzyw sztucznych należy w okresie przechowywania chronić przed bezpośrednim działaniem promieniowania słonecznego i temperaturą przekraczającą 40°C.

Przy długotrwałym składowaniu (kilka miesięcy lub dłużej) rury powinny być chronione przed działaniem światła słonecznego przez przykrycie składu plandekami brezentowymi lub innym materiałem (itp. folia nieprzezroczysta z PVC lub PE) lub wykonanie zadaszenia. Należy zapewnić cyrkulację powietrza pod powłoką ochronną, aby rury nie nagrzewały itp. i nie ulegały deformacji. Oryginalnie zapakowane wiązki rur można składować po trzy, jedna na drugiej, do wysokości maksymalnej 3 m, przy czym ramki wiązek winny spoczywać na sobie, luźne rury lub niepełne wiązki można składować w stosach na równym podłożu, na podkładkach drewnianych o szerokości min. 10 cm, grubości min. 2,5 cm i rozstawie co 1 – 2 m. Stosy powinny być z boku zabezpieczone przez drewniane wsporniki, zamocowane w odstępach co 1 – 2 m. Wysokość układania rur w stosy nie powinna przekraczać 7 warstw rur i 1,5 m wysokości. Rury o różnych średnicach winny być składowane odrębnie.

Rury kielichowe układać kielichami naprzemianlegle lub kolejne warstwy oddzielać przekładkami drewnianymi.

Rury należy składować w pozycji wbudowania (poziomo) na specjalnych podkładkach drewnianych z klinami. Rury można układać na stosie, warstwami. Do przenoszenia rur należy stosować zawiesia pasowe, liny i łańcuchy stalowe wykorzystane do podnoszenia rur otulone gumą lub tworzywem, aby zapewnić odpowiedni chwyt i uniknąć zbędnego ocierania rur.

Stos należy zabezpieczyć przed przypadkowym ześlizgnięciem itp. rury poprzez ograniczenie jego szerokości przy pomocy pionowych wsporników drewnianych, zamocowanych w odstępach 1 ÷ 2 m.

2.14.2. Armatura przemysłowa (zasuwy, hydranty itp.)

Armatura powinna być przechowywana w pomieszczeniach zabezpieczonych przed wpływami atmosferycznymi i czynnikami powodującymi korozję.

2.14.3. Skrzynki uliczne

Skrzynki mogą być przechowywane na wolnym powietrzu z dala od substancji działających korodująco. Składowiska powinny być utwardzone i odwodnione.

2.14.4. Kręgi i płyty betonowe

Kręgi i płyty można składować na powierzchni nieutwardzonej pod warunkiem, że nacisk kręgów przekazywany na grunt nie przekracza 0,5 MPa.

Przy składowaniu wyrobów w pozycji wbudowania wysokość składowania nie powinna przekraczać 1,8 m. Składowanie powinno umożliwiać dostęp do poszczególnych stosów wyrobów lub pojedynczych kręgów.

2.14.5. Włazy kanałowe i stopnie

Włazy kanałowe i stopnie powinny być składowane z dala od substancji działających korodująco. Włazy powinny być posegregowane wg klas. Powierzchnia składowania powinna być utwardzona i odwodniona.

2.14.6. Kruszywo

Kruszywo należy składować na utwardzonym i odwodnionym podłożu w sposób zabezpieczający je przed zanieczyszczeniem, zawilgoceniem i zmieszaniem z innymi rodzajami i frakcjami kruszyw.

2.14.7. Cement

Składowanie cementu w workach Wykonawca zapewni w magazynach zamkniętych. Składowany cement musi być bezwzględnie odizolowany od wilgoci. Czas przechowywania cementu nie może być dłuższy niż 3 miesiące.

3. SPRZĘT

Ogólne wymagania dotyczące sprzętu podano w „Wymagania ogólne” pkt 3.

Wykonawca odpowiedzialny jest za szczegółowy dobór sprzętu zapewniający prawidłowe wykonanie robót określonych w Dokumentacji Technicznej i specyfikacji technicznej oraz zaakceptowany przez Inżyniera Projektu.

3.1. Sprzęt do wykonania robót ziemnych i przygotowawczych

- piłę do cięcia asfaltu;
- piłę mechaniczną do cięcia drzew;
- sprzęt do zagęszczania gruntu;
- samochody samowładowcze;
- koparki;
- spycharki;
- pompy.

3.2. Sprzęt do wykonania wodociągu

Wykonawca przystępujący do wykonania wodociągu powinien wykazać się możliwością korzystania z następującego sprzętu:

- żurawi budowlanych samochodowych;
- koparek przedsiębiernych;
- spycharek kołowych lub gąsienicowych;
- zgrzewarek do rur PE;
- sprzętu do zagęszczania gruntu,
- sprzęt do odwadniania gruntów;
- wciągarek mechanicznych;
- beczkowozów.

Sprzęt montażowy i środki transportu muszą być w pełni sprawne i dostosowane do technologii i warunków wykonywanych robót oraz wymogów wynikających z racjonalnego ich wykorzystania na budowie.

3.3. Sprzęt do wykonania kanalizacji sanitarnej

Wykonawca przystępujący do wykonania kanalizacji sanitarnej powinien wykazać się możliwością korzystania z następującego sprzętu:

- żurawi budowlanych samochodowych;
- koparek przedsiębiernych;
- spycharek kołowych lub gąsienicowych;
- zgrzewarek do rur PE;
- sprzętu do zagęszczania gruntu;
- sprzęt do odwadniania gruntów;
- wciągarek mechanicznych.

Sprzęt montażowy i środki transportu muszą być w pełni sprawne i dostosowane do technologii i warunków wykonywanych robót oraz wymogów wynikających z racjonalnego ich wykorzystania na budowie.

4. TRANSPORT

4.1. Ogólne wymagania dotyczące transportu

Ogólne wymagania dotyczące transportu podano w ST D 00.00.00 „Wymagania ogólne” pkt 4.

Materiały, które ulegną uszkodzeniu podczas transportu nie zostaną dopuszczone do późniejszego wbudowania.

Do transportu pionowego i poziomego materiałów przed ich wbudowaniem stosować tylko i wyłącznie zawiesia oraz fabryczne elementy zawiesi, dostosowane do danego gatunku materiału, chroniące materiały przed ich przypadkowym uszkodzeniem.

4.2. Transport rur

Rury mogą być przewożone dowolnymi środkami transportu w sposób zabezpieczający je przed uszkodzeniem lub zniszczeniem.

Wykonawca zapewni przewóz rur w pozycji poziomej wzdłuż środka transportu. Wykonawca zabezpieczy wyroby przewożone w pozycji poziomej przed przesuwaniem i przetaczaniem pod wpływem sił bezwładności występujących w czasie ruchu pojazdów. Zabezpieczenie ładunku następuje przy pomocy pasów z tworzyw sztucznych.

Rury dostarczone na teren budowy należy rozładować ze środków transportu z zachowaniem wszelkich środków ostrożności uniemożliwiających uszkodzenie rur z zachowaniem zaleceń producenta rur z zachowaniem wymaganych odpowiednich przepisów w zakresie bezpieczeństwa.

Należy upewnić się czy rury nie ocierają się wzajemnie o siebie, co może prowadzić do uszkodzeń mechanicznych od wibracji i wstrząsów transportowych.

Przy wielowarstwowym układaniu rur górna warstwa nie może przewyższać ścian środka transportu o więcej niż 1/3 średnicy zewnętrznej wyrobu.

Pierwszą warstwę rur należy układać na podkładach drewnianych, zaś poszczególne warstwy w miejscach stykania się wyrobów należy przekładać materiałem wyściółkowym (o grubości warstwy od 2 do 4 cm po ugnieceniu).

4.3. Transport armatury przemysłowej

Transport armatury powinien odbywać się krytymi środkami transportu, zgodnie z obowiązującymi przepisami transportowymi. Armatura transportowana luzem powinna być zabezpieczona przed przemieszczaniem i uszkodzeniami mechanicznymi.

4.4. Transport skrzynek ulicznych

Skrzynki mogą być transportowane dowolnymi środkami komunikacyjnymi. Wykonawca zabezpieczy w czasie transportu elementy przed przemieszczeniem i uszkodzeniem. Skrzynki należy łączyć w jednostki ładunkowe i układać je na paletach. Rozmieszczenie jednostek powinno umożliwiać użycie sprzętu mechanicznego do rozładunku.

4.5. Transport studni

Transport studzienek powinien odbywać się zgodnie z zaleceniami producenta lub dostawcy. Dla zabezpieczenia przed uszkodzeniem przewożonych elementów, Wykonawca dokona ich usztywnienia przez zastosowanie przekładek, rozporów i klinów z drewna, gumy lub innych odpowiednich materiałów. Podnoszenie i opuszczanie należy wykonywać za pomocą minimum trzech lin zawiesia rozmieszczonych równomiernie na obwodzie prefabrykatu.

4.6. Transport kręgów

Transport kręgów powinien odbywać się samochodami w pozycji wbudowania lub prostopadle do pozycji wbudowania. Dla zabezpieczenia przed uszkodzeniem przewożonych elementów, Wykonawca dokona ich usztywnienia przez zastosowanie przekładek, rozporów i klinów z drewna, gumy lub innych odpowiednich materiałów. Podnoszenie i opuszczanie kręgów należy wykonywać za pomocą minimum trzech lin zawiesia rozmieszczonych równomiernie na obwodzie prefabrykatu.

4.7. Transport włazów

Włazy kanałowe mogą być transportowane dowolnymi środkami transportu w sposób zabezpieczony przed przemieszczaniem i uszkodzeniem. Włazy typu ciężkiego mogą być

przewożone luzem, natomiast typu lekkiego należy układać na paletach po 10 szt. i łączyć taśmą stalową

4.8. Transport mieszanki betonowej

Do przewozu mieszanki betonowej Wykonawca zapewni takie środki transportowe, które nie spowodują segregacji składników, zmiany składu mieszanki, zanieczyszczenia mieszanki i obniżenia temperatury przekraczającej granicę określoną w wymaganiach technologicznych.

4.9. Transport kruszyw

Kruszywa mogą być przewożone dowolnymi środkami transportu, w sposób zabezpieczający je przed zanieczyszczeniem i nadmiernym zawilgoceniem.

4.10. Transport cementu i jego przechowywanie

Wykonawca zapewni transport cementu w workach samochodami krytymi, chroniącymi cement przed wilgocią.

5. WYKONANIE ROBÓT

5.1. Ogólne zasady wykonania robót

Ogólne zasady wykonania robót podano w ST D 00.00.00 „Wymagania ogólne” pkt 5.

Wykonanie robót należy koordynować z robotami prowadzonymi na terenie budowy w zakresie innych branż.

Podczas prowadzenia Robót należy bezwzględnie korzystać z planszy zbiorczej.

5.2. Roboty przygotowawcze

Przed przystąpieniem do robót Wykonawca dokona ich wytyczenia i trwale oznaczy je w terenie za pomocą kołków osiowych, kołków świadków i kołków krawędziowych.

W przypadku niedostatecznej ilości reperów stałych, Wykonawca wbuduje repery tymczasowe (z rzędnymi sprawdzonymi przez służby geodezyjne), a szkice sytuacyjne reperów i ich rzędne przekaże Inżynierowi.

Wykonawca zgłosi pisemnie zamiar rozpoczęcia robót do wszystkich właścicieli i użytkowników uzbrojenia nad- i podziemnego z wyprzedzeniem siedmiodniowym, ustalając warunki wykonania robót w strefie tych urządzeń.

5.3. Prace rozbiórkowe

Prace rozbiórkowe obejmują usunięcie z pasa montażowego resztek starych budowli, chodników, nawierzchni drogowych, ogrodzeń, rurociągów i innych, w stosunku do których zostało to przewidziane w Dokumentacji Projektowej.

Roboty rozbiórkowe związane z istniejącym uzbrojeniem podziemnym, przeznaczonym do likwidacji, usunąć fizycznie z gruntu, a końcówki zaślepić. Natomiast istniejące uzbrojenie, przeznaczone do zamulenia, wypełnić piaskiem, gruntobetonem, pianobetonem lub chudym betonem i zamurować odcięte końce.

Studnie przeznaczone do likwidacji, zlokalizowane w pasie drogowym, należy zdemontować do głębokości minimum 1,0 m, a poniżej zasypać piaskiem.

Wszystkie obiekty przewidziane do rozbiórki, wykonane z elementów możliwych do powtórnego wykorzystania, powinny być usunięte bez powodowania zbędnych uszkodzeń i odwiezione w miejsce wskazane przez Inżyniera Kontraktu. Bezużyteczne elementy powinny być wywiezione na wysypisko. W przypadku składowania tych materiałów poza pasem wyłączenia Wykonawca powinien uzyskać na to pisemną zgodę właściciela gruntu.

Wszystkie materiały, stanowiące zagrożenie dla środowiska oraz nie nadające się do powtórnego wykorzystania, takie jak: żeliwo, stal, beton, azbestocement usunąć z gruntu i wywieźć na legalne wysypisko, celem poddania utylizacji zgodnie z wymogami ochrony środowiska. Dotyczy to szczególnie azbestocementu: przewody azbestocementowe należy traktować jako odpady, zaliczone w myśl Ustawy Prawo Ochrony środowiska, do odpadów lub substancji niebezpiecznych i należy je usuwać zgodnie z tą Ustawą oraz Ustawą o Odpadach. Roboty rozbiórkowe dla rurociągów azbestocementowych powinna prowadzić specjalistyczna firma.

Doły (wykopy) po usuniętych budowlach lub ich elementach, znajdujące się w miejscach, gdzie zgodnie z Dokumentacją Projektową będą wykonywane wykopy powinny być tymczasowo zabezpieczone. W szczególności należy zapobiec gromadzeniu się w nich wody opadowej.

Doły (wykopy) po likwidowanych przewodach, które nie będą wykorzystane pod projektowane elementy, zasypać warstwami gruntem piaszczystym z zagęszczeniem.

Jeżeli budowle przeznaczone do usunięcia stanowią elementy użytkowanego układu komunikacyjnego (przepusty, nawierzchnie) Wykonawca może przystąpić do prac rozbiórkowych dopiero po zapewnieniu odpowiedniego objazdu.

Elementy armatury, przewody oraz inne elementy sieci wod-kan, przewidziane do trwałego wyłączenia, a nadające się do dalszej eksploatacji, należy przekazać Gestorowi sieci. Gestor sieci wskaże elementy przewidziane do ewentualnego zwrotu.

5.4. Roboty ziemne

Roboty ziemne wykonywać zgodnie z normą PN-B-06050:1999, PN-B-10736:1999. Wszystkie napotkane przewody podziemne na trasie wykonywanych wykopów, krzyżujące się lub biegnące równolegle z wykopem powinny być zabezpieczone przed uszkodzeniem, a w razie potrzeby podwieszane w sposób umożliwiający ich eksploatację.

Wykopy należy wykonać jako wykopy otwarte obudowane. Metody wykonania robót – wykopu (ręcznie lub mechanicznie) powinny być dostosowane do głębokości wykopu, danych geotechnicznych oraz posiadanego sprzętu mechanicznego. Szalowanie wykopów powinno zapewniać sztywność i niezmienność układu oraz bezpieczeństwo konstrukcji. Szalowanie powinno być skonstruowane w sposób umożliwiający jego montaż i demontaż, odpowiednie rozparcie oraz montaż i posadowienie kanalizacji wg dokumentacji projektowej. Należy również wykonać niezbędne zejścia do wykopów w postaci drabin nie rzadziej niż ok. 20 m. Drabiny powinny mieć szczeble co 30 – 40 cm i być przymocowane tak by nie groziło niebezpieczeństwo ich poślizgu lub przechyłu. Wykop powinien być zabezpieczony barierą o wysokości 1,0 m.

Szerokość wykopu uwarunkowana jest zewnętrznymi wymiarami kanału, do których dodaje się obustronnie zapas potrzebny na deskowanie ścian i uszczelnienie styków. Deskowanie ścian należy prowadzić w miarę jego głębienia. Wydobyty grunt z wykopu powinien być wywieziony przez Wykonawcę na odkład.

Dno wykopu powinno być równe i wykonane ze spadkiem ustalonym w dokumentacji projektowej, przy czym dno wykopu Wykonawca wykona na poziomie wyższym od rzędnej projektowanej o 0,20 m.

Zdjęcie pozostawionej warstwy 0,20 m gruntu powinno być wykonane bezpośrednio przed ułożeniem przewodów rurowych. Zdjęcie tej warstwy Wykonawca wykona ręcznie lub w sposób uzgodniony z Inżynierem.

Przy wykonywaniu wykopów w gruntach zwartych należy wykonać wykop o głębokości do 20 cm poniżej projektowanej rzędnej dna rury kanałowej, a później wykonać podsypkę z piasku bez grud i kamieni.

Wykonawca przed przystąpieniem do prac ziemnych zobowiązany jest do wykonania badań geologicznych gruntu i w zależności od ich wyniku przewidzieć odwodnienie wykopów w przypadku wystąpienie wody gruntowej lub sączeń.

Obniżenie poziomu zwierciadła wód gruntowych w wykopie powinno być dokonane tam gdzie woda gruntowa uniemożliwia lub utrudnia wykonanie wykopu lub posadowienie rurociągu. Przy obniżaniu poziomu wód gruntowych nie może być naruszona struktura gruntu w podłożu. Poziom zwierciadła wód gruntowych powinien być obniżony co najmniej 0,5 m poniżej dna wykopu.

Odwodnienie wykopu musi zabezpieczyć go przed zalaniem sączeniami wody i rozluźnieniem struktury gruntu podłoża.

W celu zabezpieczenia wykopów przed zalaniem wodą pompowaną z wykopów lub z opadów atmosferycznych powinny być zachowane przez Wykonawcę co najmniej następujące warunki:

- górne krawędzie bali przyściennych powinny wystawać co najmniej 15 cm ponad szelnie przylegający teren;
- powierzchnia terenu powinna być wyprofilowana ze spadkiem umożliwiającym łatwy odpływ wody poza teren przylegający do wykopu;
- w razie konieczności wykonany zostanie ciąg odprowadzający wodę na bezpieczną odległość.

5.5. Przygotowanie podłoża

Roboty liniowe oraz posadowienie obiektów wykonywane będą na obszarze zróżnicowanym pod względem warunków gruntowych w poziomie posadowienia.

W gruntach suchych piaszczystych, żwirowo-piaszczystych i piaszczysto – gliniastych podłożem jest grunt naturalny o nienaruszonej strukturze dna wykopu.

W gruntach nawodnionych (odwadnianych w trakcie robót) podłoże należy wykonać z warstwy tłucznia lub żwiru z piaskiem o grubości od 15 do 20 cm łącznie z ułożonymi sączkami odwadniającymi, zgodnie z dokumentacją projektową.

W gruntach gliniastych lub stanowiących zbite ropy należy wykonać podłoże z pospółki, żwiru lub tłucznia o grubości od 15 do 20 cm zgodnie z dokumentacją projektową.

Zagęszczenie podłoża powinno być zgodne z dokumentacją projektową.

Tam, gdzie wymagane jest posadowienie rur bezpośrednio na dnie wykopu, końcowa powierzchnia powinna być wyrównana oraz wypoziomowana, aby zapewnić równomierne

osadzenie rury i powinna być wolna od wszelkiego obcego materiału, który mógłby uszkodzić rurę, jej powłokę lub osłonę.

5.6. Roboty instalacyjno – montażowe

5.6.1. Wymagania ogólne

Technologia układania przewodów powinna zapewnić utrzymanie trasy i spadków zgodnie z dokumentacją projektową. Dla zapewnienia właściwego ułożenia przewodów, zgodnie z projektowaną osią, przez punkty osiowo trwale oznakowane na ławach celowniczych należy przeciągnąć drut lub sznurek, na którym zawieszony jest ciężarek pionu pomiędzy dwoma łatami celowniczymi. Spadek przewodu należy kontrolować za pomocą niwelatora w odniesieniu do reperów pomocniczych.

5.6.2. Montaż przewodów

Przed opuszczeniem rur do wykopu należy sprawdzić, czy nie mają one widocznych uszkodzeń powstałych w czasie transportu i składowania. Ponadto rury należy starannie oczyścić, zwracając szczególną uwagę na bosc końce rur. Rury uszkodzone należy usunąć i zmagazynować poza strefą montażową. Niedopuszczalne jest wrzucanie rur do wykopu. Każda rura po ułożeniu zgodnie z osią i niweletą powinna ściśle przylegać do podłoża na całej swej długości, na co najmniej 1/4 obwodu, symetrycznie do jej osi.

Poszczególne ułożone rury powinny być unieruchomione przez obsypanie piaskiem pośrodku długości rury i mocno podbite, aby rura nie zmieniła położenia do czasu wykonania prób szczelności.

Rury należy układać w temperaturze od +5 do +30°C, a wszelkiego rodzaju betonowania wykonywać w temperaturze nie mniejszej niż +8°C. Nad wszystkimi przewodami z PE, na poziomie 0,40 m powyżej rury, należy układać taśmę sygnalizacyjno – lokalizacyjną koloru niebieskiego o szerokości 20 cm z zatopioną wkładką metalową, z wyprowadzeniem do skrzynek żeliwnych (końcówki zaizolować).

Rury należy montować zgodnie z instrukcją montażu podaną przez producenta rur.

Przed zakończeniem dnia roboczego bądź przed zejściem z budowy należy zabezpieczyć końce ułożonego kanału przed zamuleniem.

Żadna pokrywa ochronna, tarcza lub inne urządzenie na końcu rury lub armatury nie powinno być usunięte na stałe przed połączeniem chronionego elementu. Rury i armatura łącznie z powłoką lub poszyciem powinny być sprawdzone na uszkodzenie, a powierzchnie połączeń i składniki powinny być oczyszczone bezpośrednio przed ułożeniem.

Należy zabezpieczyć rury przed przedostawaniem się ziemi lub innego materiału oraz zamocować rurę i zapobiec flotacji i innym ruchom. Przed ukończeniem robót powinny być wykonane odpowiednie pomiary.

Wszystkie rury powinny być ułożone wzdłuż odpowiednich linii poziomów i spadków jak przedstawiono na rysunkach lub wskazano przez Inwestora. Wszelkie rury ułożone z odwrotnymi spadkami i w złych kierunkach będą musiały być wydobyte i ponownie ułożone prawidłowo. Przy ponownym układaniu rur powinny być zastosowane nowe materiały na połączenia. Koszty ponownego ułożenia obciążą wykonawcę.

5.6.3. Rury ochronne

Rury ochronne należy sytuować w miejscach wskazanych w dokumentacji projektowej.

Rury przewodowe umieszczać w rurach ochronnych na płozach dystansowych.

Rury ochronne, montowane na wodociągach, powinny się kończyć w studniach (w których przewód powinien być przystosowany do demontażu) lub zakończone rurą sygnalizacyjną, wyprowadzoną do skrzynek ulicznych, zgodnie z dokumentacją projektową.

5.6.4. Armatura odcinająca

Armaturę odcinającą (zasuwy) należy instalować:

- na węzłach wodociągowych (przy odgałęzieniach);
- na odgałęzieniu do hydrantu;
- w innych miejscach wskazanych w Dokumentacji Projektowej.

Zasuwy należy montować w trakcie wykonywania przewodów. Należy je ustawiać na blokach z betonu lub cegieł, przed połączeniem z przewodami. Do montażu kołnierzy stosować śruby z materiału odpornego na korozję lub zabezpieczyć je antykorozyjnie.

Kapture osłaniający połączenie przedłużenia wrzeciona z właściwym wrzecionem powinien szczelnie przylegać do górnego kołnierza zasuw lub przepustnicy.

Rura ochronna powinna szczelnie przylegać do kaptura osłaniającego oraz wystawać co najmniej 10 cm nad spód skrzynki ulicznej.

Skrzynka uliczna musi być ustawiona równo z powierzchnią terenu na podparciu z bloczków betonowych lub cegły. Rura ochrona i przedłużenie wrzeciona powinny znajdować się w położeniu pionowym. Skrzynki zasuw i hydrantów podziemnych należy zabezpieczyć przed przemieszczeniem poprzez ich obetonowanie 1,0x1,0x0,15 m w trawnikach lub obrukowanie w chodnikach oraz oznakować tabliczkami umieszczonymi na słupkach stalowych.

5.6.5. Hydranty

Hydranty należy umieszczać:

- w terenie zabudowanym w odległości 150 m jeden od drugiego;
- poza obszarami miejskimi odległość między hydrantami powinna być dostosowana do gęstości istniejącej i planowanej zabudowy;
- w najniższych (dla odwodnienia) i najwyższych (dla odpowietrzenia) punktach sieci wodociągowej rozdzielczej;
- w innych miejscach wskazanych w Dokumentacji Projektowej.

5.6.6. Wytyczne wykonania bloków oporowych

Zabezpieczenie przewodu przed przemieszczaniem się w planie i pionie na skutek parcia wody powinno być zgodne z dokumentacją, przy czym bloki oporowe lub inne umocnienia należy umieszczać: przy końcówkach, odgałęzieniach, pod zasuwami, hydrantami.

Cały blok oporowy powinien być zabetonowany bez przerw roboczych w czasie jednej zmiany.

Blok oporowy powinien być tak ustawiony, aby swą tylną ścianą opierał się o grunt nienaruszony. W przypadku braku możliwości spełnienia tego warunku, należy przestrzeń między tylną ścianą bloku a gruntem rodzimym zalać betonem klasy C12/15.

Odległość między blokiem oporowym i ścianką przewodu wodociągowego powinna być nie mniejsza niż 0,10 m. Przestrzeń między przewodem a blokiem należy zalać betonem klasy C15/20, izolując go od przewodu dwoma warstwami papy.

Wykop do rzędnej wierzchu bloku można wykonywać dowolną metodą, natomiast poniżej – do rzędnej spodu bloku – wykop należy pogłębić ręcznie tuż przed jego posadowieniem.

Wykop w miejscu wbudowania bloku należy zasypywać (do rzędnej wierzchu bloku) od strony przewodu wodociągowego.

5.6.7. Studzienki kanalizacyjne

Studzienki posadzić na podłożu piaszczystym grubości min. 15 cm.

Studnie należy montować zgodnie z zaleceniami producenta.

Studnię należy zwieńczyć pierścieniem betonowym, a na nim umieścić wąż wg PN-EN 124.

Kineta w dolnej części (do wysokości równej połowie średnicy kanału) powinna mieć przekrój zgodny z przekrojem kanału, a powyżej przedłużony pionowymi ściankami do poziomu maksymalnego napełnienia kanału. Przy zmianie kierunku trasy kanału kineta powinna mieć kształt łuku stycznego do kierunku kanału, natomiast w przypadku zmiany średnicy kanału powinna ona stanowić przejście z jednego wymiaru w drugi. Spoczniki kinety powinny mieć spadek co najmniej 3 ‰ w kierunku kinety.

Poziom wążu w nawierzchni utwardzonej powinien być z nią równy, natomiast w trawnikach i zieleńcach górna krawędź wążu powinna znajdować się na wysokości min. 10 cm ponad poziomem terenu.

5.6.8. Izolacje

Rury z tworzyw sztucznych nie wymagają żadnych izolacji.

Studnie należy zabezpieczyć przez posmarowanie z zewnątrz izolacją bitumiczną. Dopuszcza się stosowanie innego środka izolacyjnego uzgodnionego z Inżynierem Kontraktu. W środowisku słabo agresywnym, niezależnie od czynnika agresji, studzienki należy zabezpieczyć przez zagruntowanie izolacją asfaltową oraz dwukrotne posmarowanie lepikiem asfaltowym stosowanym na zimno. W środowisku silnie agresywnym (z uwagi na dużą różnorodność i bardzo duży przedział natężenia czynnika agresji) sposób zabezpieczenia rur przed korozją Wykonawca uzgodni z Inżynierem.

Izolacja powierzchniowa studzienek powinna stanowić szczelną, jednolitą powłokę, przywierającą do zewnętrznej powierzchni ścian i sięgającą 0,5 m ponad najwyższy poziom wód w terenie a połączenia izolacji pionowej i poziomej oraz styki powinny zachodzić na siebie na szerokość co najmniej 0,1 m.

Okładziny zabezpieczające izolacje studzienek powinny sięgać co najmniej 0,1 m powyżej izolacji pionowej, a spoiny ich powinny być dokładnie wypełnione.

5.7. Oznakowanie uzbrojenia

Wbudowane uzbrojenie podziemne: zasuw, hydranty należy trwale oznakować przy pomocy tabliczek informacyjnych z tworzywa sztucznego lub blachy, umieszczonych na istniejących trwałych obiektach budowlanych lub na słupkach ze stali ocynkowanej (na wysokości około 2 m na terenie, w widocznym miejscu). Tabliczki zasuw wodociągowych muszą mieć niebieskie tło, z wytłoczonymi cyframi, numerami i odległościami w kolorze białym.

5.8. Ułożenie taśmy lokalizacyjno – ostrzegawczej

Tam, gdzie jest wymagane i zgodnie z instrukcjami Inżyniera, taśmy lokalizacyjno-ostrzegawcze powinny być położone na wierzchu osypki żwirowej lub wybranego materiału wypełniającego, od 20 do 30 cm ponad górną powierzchnią rury z tekstem do góry. Do oznakowania wodociągu stosować taśmy koloru niebieskiego;

Połączenia taśmy powinny być w sposób trwały złączone z zakładką 1 metra.

Jeżeli istnieje drut wskaźnikowy, jego ciągłość musi być zachowana. Druty powinny być przymocowane do wszystkich zasuw i metalowej armatury na rurociągu.

5.9. Próba szczelności

Wszystkie urządzenia pracujące pod ciśnieniem wody jak pompy, rury, armatura powinny być poddane próbom do określonego ciśnienia.

Próby szczelności wykonywać sukcesywnie w miarę postępu robót zgodnie z wymogami „Warunków technicznych wykonania i odbioru sieci wodociągowych”, PN-B-10725 oraz wytycznymi producenta rur, z których wykonane zostaną przewody.

Po zakończeniu montażu, zabezpieczeniu przewodu na łukach, trójnikach, odgałęzieniach i przy odkrytych złączach odcinka roboczego należy przystąpić do przeprowadzenia prób szczelności. Długość odcinka próbnego nie większa niż 300 m. Ostateczny wybór długości odcinków poddawanych badaniom będzie zależał od organizacji robót Wykonawcy w porozumieniu z Zamawiającym.

Wodę do prób szczelności należy pobierać z istniejących przewodów wodociągowych. Miejsce oraz sposób poboru należy uzgodnić z Zamawiającym.

W czasie przeprowadzania próby szczelności należy w szczególności przestrzegać następujących warunków:

- przewód nie może być nasłoneczniony, a zimą temperatura jego powierzchni zewnętrznej nie może być niższa niż 1°C;
- napełnianie przewodu powinno się odbywać powoli od najniższego punktu;
- temperatura wody wykorzystywanej przy próbie ciśnienia nie powinna przekraczać 20°C;
- po całkowitym napełnieniu wodą i odpowietrzeniu przewodu należy pozostawić go na 12 godzin w celu ustabilizowania;
- ciśnienie próbne powinno wynosić 1 MPa;
- po ustabilizowaniu się próbnego ciśnienia wody w przewodzie należy przez okres 30 minut sprawdzać jego poziom;

- po zakończeniu próby szczelności należy ciśnienie zmniejszać powoli w sposób kontrolowany, a przewód opróżnić z wody.

Wyniki prób szczelności odcinka jak i całego przewodu powinny być ujęte w protokołach podpisanych przez Wykonawcę, Inspektora nadzoru oraz Inżyniera.

Każde z hydraulicznie testowanych urządzeń powinno podlegać losowemu ponownemu sprawdzaniu przez Inwestora.

5.10. Płukanie i dezynfekcja

5.10.1. Czyszczenie rurociągów

Po zakończeniu układania i przed dezynfekcją wewnętrzne powierzchnie rurociągów powinny być oczyszczone całkowicie w taki sposób, aby usunąć wszelki olej, piasek oraz inne niszczące materiały.

5.10.2. Dezynfekcja

Przed dezynfekcją przewody będą przepłukane i wyczyszczone przy użyciu, jednej twardej i jednej średniej gąbki z pianą. Gąbki powinny przejść przez przewód ilość razy, wystarczającą do uzyskania czystej wody myjącej. Wykonawca powinien dostarczyć gąbki i tymczasowe zasilanie do operacji czyszczenia.

Dezynfekcja wykonanego układu technologicznego powinna być przeprowadzona przez Wykonawcę, który powinien dostarczyć sprzęt, materiały i siłę roboczą wymagane do przeprowadzenia dezynfekcji zgodnie z procedurami podanymi poniżej

Dezynfekcję wykonać podchlorynem sodu o dawce 250 mg/l wody z chloratora przewoźnego.

Podstawowe operacje związane z dezynfekcją to:

- powolne napełnienie przewodu wodą z sieci wodociągowej poprzez istniejący hydrant (lokalizacja do ustalenia z Inżynierem), przy jednoczesnym proporcjonalnym dozowaniu podchlorynu z chloratora przewoźnego przy zamkniętych zasuwach dzielących sieć na odcinki robocze, za wyjątkiem zasuw przy odpowietrzniku;
- przetrzymanie wody chlorowanej przez okres 24 h;
- zrzut wody po chlorowaniu za pomocą instalacji tymczasowej umożliwiającej rozcieńczenie wodą wodociągową wody po chlorowaniu w celu ograniczenia stężenia wolnego chloru do 5 mg/l (względnie neutralizacja tiosiarczanem sodu). Odprowadzenie wody rozcieńczonej lub zneutralizowanej do istniejącej kanalizacji rurociągiem tymczasowym.

Po zdemontowaniu tymczasowych stanowisk i instalacji związanych z dezynfekcją przeprowadzić płukanie przewodu z prędkością ok. 1 m/s.

Po dalszych 24 godzinach należy pobrać próbki wody do badania bakteriologicznego z układu technologicznego.

Próby będą badane przez laboratorium zatwierdzone przez Inżyniera, a wyniki udostępnione Wykonawcy w ciągu czterech dni od pobrania próby.

Jeżeli wyniki będą niezadowolające, Wykonawca powtórzy całą procedurę, aż do osiągnięcia dobrych wyników.

5.11. Zасыpywanie wykopów i ich zagęszczenie

Zасыpywanie rur w wykopie należy prowadzić warstwami grubości 20 cm. Materiał zasypkowy z gruntu piaszczystego powinien być równomiernie układany i zagęszczany po obu stronach przewodu. Obsypkę i zasypkę wstępną z gruntu piaszczystego zagęszczać warstwami 20 cm do osiągnięcia poziomu 30 cm ponad wierzch rury. Wskaźnik zagęszczenia I_s w tej strefie powinien wynosić 0,95. Powyżej, do głębokości 1,20 m wskaźnik zagęszczenia powinien wynosić 0,98. Warstwy powyżej głębokości 1,20 m zagęszczane zgodnie z projektem drogowym.

Rodzaj gruntu do zасыpywania wykopów Wykonawca uzgodni z Inżynierem Kontraktu.

5.12. Regulacja istniejących studzienek i uzbrojenia

Włazy i płyty przykrywające studni rewizyjnych na kanałach sanitarnych nie ulegające likwidacji wymagają demontażu, regulacji wysokości za pomocą kręgów i pierścieni regulacyjnych, ponownego montażu płyty, wykonania podmurówki i montażu włazu ściśle wg niwelety projektowanej drogi. Regulacje wykonać pod płytą studzienną.

Przy regulacjach studni należy usytuować płyty nastudzienne w taki sposób, aby włazy były umieszczone w miarę możliwości w osi pasa ruchu lub w miejscach najmniej narażonych na działanie kół pojazdów.

Rzędne pokryw skrzynek zasuw i hydrantów należy dostosować do projektowanej niwelety terenu. W miejscach, gdzie będzie to wymagane, należy wymienić rury ochronne i trzpienie zasuw w taki sposób, aby koniec trzpienia znajdował się na głębokości $0,2 \div 0,27$ m pod powierzchnią terenu.

6. KONTROLA JAKOŚCI ROBÓT

6.1. Ogólne zasady kontroli jakości robót

Ogólne zasady kontroli jakości robót podano w STWiORB D 00.00.00 „Wymagania ogólne” pkt 6.

Celem kontroli robót będzie takie sterowanie ich przygotowaniem i wykonaniem, aby osiągnąć założoną jakość robót.

Wykonawca jest odpowiedzialny za pełną kontrolę robót i jakości materiałów. Wykonawca zapewni odpowiedni system kontroli, włączając personel, laboratorium, sprzęt, zaopatrzenie i wszystkie urządzenia niezbędne do pobierania próbek i badań materiałów oraz robót.

Przed zatwierdzeniem systemu kontroli Inżynier/Kierownik projektu może zażądać od Wykonawcy przeprowadzenia badań w celu zademonstrowania, że poziom ich wykonywania jest zadowalający.

Wykonawca będzie przeprowadzać pomiary i badania materiałów oraz robót z częstotliwością zapewniającą stwierdzenie, że roboty wykonano zgodnie z wymaganiami zawartymi w dokumentacji projektowej i STWiORB.

6.2. Kontrola, pomiary i badania

6.2.1. Badania przed przystąpieniem do robót

Przed przystąpieniem do robót Wykonawca powinien

- uzyskać wymagane dokumenty, dopuszczające wyroby budowlane do obrotu i powszechnego stosowania (certyfikaty zgodności, deklarację właściwości użytkowych, ew. badania materiałów wykonane przez dostawców itp.),
- sprawdzić cechy zewnętrzne gotowych materiałów

Wszystkie dokumenty oraz wyniki badań Wykonawca przedstawia Inżynierowi do akceptacji.

6.2.2. Kontrola, pomiary i badania w czasie robót

Wykonawca jest zobowiązany do stałej i systematycznej kontroli prowadzonych robót w zakresie i z częstotliwością przed każdym zakryciem robót zanikających na każdą działkę roboczą i zaakceptowaną przez Inżyniera.

W szczególności kontrola powinna obejmować:

- sprawdzenie rzędnych założonych ław celowniczych w nawiązaniu do podanych stałych punktów wysokościowych z dokładnością do 1 cm;
- badanie zabezpieczenia wykopów otwartych przed zalaniem wodą;
- badanie i pomiary grubości i zagęszczenia wykonanej warstwy podłoża wzmocnionego
- badanie odchylenia osi przewodu;
- sprawdzenie zgodności z dokumentacją projektową założenia przewodów;
- badanie odchylenia spadku przewodu;
- sprawdzenie prawidłowości ułożenia przewodów;
- sprawdzenie prawidłowości połączenia przewodów;
- badanie wskaźników zagęszczenia poszczególnych warstw zasypu;
- badanie materiałów pod kątem ich zgodności z cechami podanymi w Dokumentacji Projektowej i warunkami technicznymi podanymi przez wytwórcę;
- badanie zachowania warunków bezpieczeństwa pracy;
- badania głębokości ułożenia przewodu, jego odległości od budowli sąsiadujących i ich zabezpieczenia;
- badania zmiany kierunków przewodu i ich zabezpieczenia przed przemieszczeniem;
- badanie stosowanego materiału i sposobu zasypiania przewodu w strefie jego ułożenia
- sprawdzenie zabezpieczenia przewodu przy przejściu pod drogami (rury ochronne).

6.2.3. Dopuszczalne tolerancje i wymagania

- Odchylenie odległości krawędzi wykopu w dnie od ustalonej w planie osi wykopu nie powinno wynosić więcej niż ± 5 cm;
- odchylenie wymiarów w planie nie powinno być większe niż 0,1 m;
- odchylenie grubości warstwy podłoża nie powinno przekraczać ± 3 cm;
- odchylenie szerokości warstwy podłoża nie powinno przekraczać ± 5 cm;

- odchylenie przewodu rurowego w planie, odchylenie odległości osi ułożonego przewodu od osi przewodu ustalonej na ławach celowniczych nie powinna przekraczać ± 5 cm;
- odchylenie spadku ułożonego przewodu od przewidzianego w projekcie nie powinno przekraczać -5% projektowanego spadku (przy zmniejszonym spadku) i +10% projektowanego spadku (przy zwiększonym spadku), nie może spowodować na badanym odcinku przewodu przeciwnego spadku ani zmniejszenia go do zera;
- rzędne pokryw studzienek w terenie nieutwardzonym powinny być dostosowane do rzędnych wykonanego terenu (niwelety) i wykonane z dokładnością do ± 3 cm;
- wskaźnik zagęszczenia zasyпки wykopów określony w trzech miejscach na długości 100 m powinien być zgodny z STWiORB.

7. OBMIAR ROBÓT

7.1. Ogólne zasady obmiaru robót

Ogólne zasady obmiaru robót podano w ST D 00.00.00 „Wymagania ogólne” pkt 7.

7.2. Jednostka obmiarowa

Jednostką obmiarową dla wykonania wodociągu jest 1 m (metr) wykonanego i odebranego rurociągu i uwzględnia niżej wymienione elementy składowe, obmierzone według innych jednostek:

- montaż wymaganej armatury i uzbrojenia w kpl (komplet);
- montaż bloków oporowych w szt. (sztuka);
- wykonanie próby szczelności;
- wykonanie płukania i dezynfekcji sieci;
- dla przewodów z PE ułożenie taśmy sygnalizacyjno – lokalizacyjnej w metrach;
- zasypanie wykopów wraz z zagęszczeniem i odwiezienie nadmiaru ziemi na legalne wysypisko w m (metr) długości wykopu.

Jednostką obmiarowa dla montażu hydrantu jest 1 komplet.

Jednostką obmiarową dla montażu zasuw jest 1 komplet zasuw określonej średnicy.

Jednostką obmiarowa dla rur ochronnych jest 1 m rury o określonej średnicy.

Jednostką obmiarową dla wykonania kanalizacji sanitarnej jest 1 m (metr) wykonanej i odebranej kanalizacji i uwzględnia niżej wymienione elementy składowe, obmierzone według innych jednostek:

- montaż bloków oporowych w szt. (sztuka);
- wykonanie próby szczelności;
- dla przewodów z PE ułożenie taśmy sygnalizacyjno – lokalizacyjnej w metrach;
- zasypanie wykopów wraz z zagęszczeniem i odwiezienie nadmiaru ziemi na legalne wysypisko w m (metr) długości wykopu.

Jednostką obmiarową dla likwidowanej sieci jest 1 m.

Jednostką obmiarową dla regulacji włączów jest 1 komplet.

Jednostka obmiarową dla przebudowy studni jest 1 sztuka.

8. ODBIÓR ROBÓT

8.1. Ogólne zasady odbioru robót

Ogólne zasady odbioru robót podano w ST D 00.00.00 „Wymagania ogólne” pkt 8.

Roboty uznaje się za wykonane zgodnie z dokumentacją projektową, ST i wymaganiami Inżyniera, jeżeli wszystkie pomiary i badania z zachowaniem tolerancji wg pkt 6 dały wyniki pozytywne. Jeżeli choć jedno badanie dało wynik negatywny, wykonane roboty należy uznać za niezgodne z wymaganiami Kontraktu. W takiej sytuacji Wykonawca obowiązany jest doprowadzić roboty do zgodności z wymaganiami i przedstawić je do ponownego odbioru.

8.2. Odbiór robót zanikających i ulegających zakryciu

Odbiór robót zanikających i ulegających zakryciu przeprowadza się dla poszczególnych faz robót podlegających zakryciu. Roboty te należy odebrać przed wykonaniem następnej części robót, uniemożliwiających odbiór robót poprzednich.

Odbiorowi robót zanikających i ulegających zakryciu podlegają:

- roboty montażowe wykonania rur wraz z podłożem, uzbrojeniem i rurami ochronnymi;
- wykonane bloki oporowe;
- próby szczelności odcinków przewodów, płukanie i dezynfekcja;
- zasypywany zagęszczony wykop.

Odbiór robót zanikających powinien być dokonany w czasie umożliwiającym wykonanie korekt i poprawek, bez hamowania ogólnego postępu robót.

Długość odcinka robót ziemnych poddana odbiorowi nie powinna być mniejsza od 50 m (dla odcinków krótszych odbiór po wykonaniu całego odcinka). Dopuszcza się zwiększenie lub zmniejszenie długości przeznaczonego do odbioru odcinka przewodu z tym, że powinna być ona uzależniona od warunków lokalnych oraz umiejscowienia uzbrojenia lub uzasadniona względami techniczno – ekonomicznymi. Inżynier dokonuje odbioru robót zanikających.

9. PODSTAWA PŁATNOŚCI

9.1. Ogólne ustalenia dotyczące podstawy płatności

Ogólne ustalenia dotyczące podstawy płatności podano w ST D 00.00.00 „Wymagania ogólne” pkt 9.

Jako podstawę płatności przyjmuje się wszystkie czynności, dokumenty, wymagania i badania składające się wg. STWIORB i Dokumentacji Projektowej na wykonanie przyjętej w pkt.8 jednostkowej ceny Robót.

9.2. Cena jednostki obmiarowej

Cena 1 m wykonanego i odebranego rurociągu wodociągu i kanalizacji sanitarnej obejmuje:

- oznakowanie robót;
- zakup, dostawę materiałów i urządzeń do miejsca wbudowania;

- wykonanie prac przygotowawczych, w tym rozbiórki istniejących nawierzchni, przekopy próbne oraz podwieszenie instalacji obcych;
- wykonanie wykopu w gruncie wraz z umocnieniem ścian wykopu, jego odwodnienie i zabezpieczenie;
- likwidacja istniejących rurociągów wraz z uzbrojeniem;
- zaślepienie końcówek sieci;
- przygotowanie podłoża pod przewody i obiekty na sieci;
- ułożenie rurociągów wraz z montażem armatury, hydrantów i innego wyposażenia;
- wykonanie połączeń z istniejącymi rurociągami;
- montaż rur ochronnych;
- montaż bloków oporowych;
- ułożenie taśmy lokalizacyjno – ostrzegawczej;
- oznakowanie armatury i hydrantów tabliczkami na słupkach lub budynkach;
- przeprowadzenie próby szczelności;
- wykonanie mycia, płukania i dezynfekcji wodociągu wraz z badaniem fizykochemicznym i bakteriologicznym wody;
- regulacja wysokościowa istniejących studzienek kanalizacyjnych oraz skrzynek armatury;
- przeprowadzenie pomiarów i badań wymaganych w specyfikacji technicznej;
- zasypanie i zagęszczenie wykopu z demontażem umocnień i odwiezieniem nadmiaru ziemi na legalne wysypisko;
- odtworzenie nawierzchni poza zakresem robót drogowych;
- załadunek i wywóz odpadów z placu budowy celem odzysku lub unieszkodliwienia.

10. PRZEPISY ZWIĄZANE

10.1. Normy

- | | |
|----------------|--|
| PN-B-10736 | Roboty ziemne. Wymagania i badania przy odbiorze. |
| PN-EN 12201 | Systemy przewodów rurowych z tworzyw sztucznych do przesyłania wody Polietylen (PE). |
| PN-EN 13244 | Systemy przewodów rurowych z tworzyw sztucznych do ciśnieniowych rurociągów do wody użytkowej i kanalizacji deszczowej oraz sanitarnej, układane pod ziemią i nad ziemią |
| PN-EN 1401-1 | Systemy przewodów rurowych z tworzyw sztucznych do podziemnego bezciśnieniowego odwadniania i kanalizacji -- Nieplastyfikowany poli(chlorek winylu) (PVC-U) -- Część 1: Specyfikacje rur, kształtek i systemu. |
| PN-EN 1171 | Armatura przemysłowa. Zasuwy żeliwne. |
| PN-EN 1074-1÷6 | Armatura wodociągowa. Wymagania użytkowe i badania sprawdzające. |

- PN-EN 124 Zwieńczenia wpustów i studzienek kanalizacyjnych do nawierzchni dla ruchu pieszego i kołowego. Zasady konstrukcji, badania typu, znakowanie, sterowanie jakością
- PN-EN 13598-2 Systemy przewodów rurowych z tworzyw sztucznych do podziemnej bezciśnieniowej kanalizacji deszczowej i sanitarnej. Nieplastyfikowany poli(chlorek) winylu (PVC-U), polipropylen (PP) i polietylen (PE). Część 2: Specyfikacja studzienek włączonych i niewłączonych.
- PN-EN 13101 Stopnie do studzienek włączonych – Wymagania, znakowanie, badania i ocena zgodności
- PN-EN 1610 Budowa i badania przewodów kanalizacyjnych.
- PN-EN 1917 Studzienki włączowe i niewłączowe z betonu niezbrojonego, z betonu zbrojonego włóknem stalowym i żelbetowe

10.2. Inne dokumenty

Katalog budownictwa

KB4-13.7 (4) Bloki oporowe

KB4-4.12.1.(6) - Studzienki połączeniowe

KB4-4.12.1.(7) - Studzienki przelotowe

KB1-38.4.3 Płyty pokrywowe

Wymagania techniczne COBRI INSTAL Zeszyt 3. Warunki techniczne wykonania i odbioru sieci wodociągowych – 2003 r.

Wymagania techniczne COBRI INSTAL Zeszyt 9. Warunki techniczne wykonania i odbioru sieci kanalizacyjnych.

TOM 6

Egz.

SZCZEGÓŁOWE SPECYFIKACJE TECHNICZNE

Opracowanie branżowe: BRANŻA ELEKTROENERGETYCZNA**Przedsięwzięcie: Rozbudowa ulic Spacerowej i Szkolnej w Szemudzie****Inwestor: Wójt Gminy Szemud
ul. Kartuska 13
84-217 Szemud**

Stanowisko:	Imię Nazwisko, specjalność nr uprawnień:	Podpis:
Projektant:	mgr inż. Adam Sztygowski upr. nr POM/0089/PWBE/18 specjalność instalacyjna (E)	

Gdańsk, wrzesień 2021r.

Rozwiązania zawarte w niniejszym opracowaniu podlegają ochronie prawa autorskiego i mogą być powielane oraz udostępniane osobom trzecim jedynie na podstawie pisemnego zezwolenia z zastrzeżeniem wszelkich skutków prawnych.

Nr konta: PKO BP S.A. 73 1020 1909 0000 3002 0176 1865

Sąd Rejonowy Gdańsk - Północ w Gdańsku VII Wydział Gospodarczy Krajowego Rejestru Sądowego KRS 0000555263

AMPIS PROJEKT

1. WSTĘP

1.1. PRZEDMIOT SPECYFIKACJI

Przedmiotem niniejszej Specyfikacji są wymagania dotyczące wykonania i odbioru robót przy budowie oświetlenia oraz przebudowie infrastruktury elektroenergetycznej, które zostaną wykonane w ramach zadania „Rozbudowa ul. Spacerowej i Szkolnej w Szemudzie”

”

1.2. ZAKRES STOSOWANIA SPECYFIKACJI

Specyfikacja jest stosowana jako dokument kontraktowy przy zleceniu i realizacji robót wymienionych w punkcie 1.1, zgodnie z Specyfikacją D-00.00.00 – „Wymagania Ogólne”.

1.3. ZAKRES ROBÓT OBJĘTYCH SPECYFIKACJĄ

Roboty, których dotyczy specyfikacja obejmują wszystkie czynności umożliwiające i mające na celu wykonanie następujących robót:

- kompletacja, transport, składowanie materiałów,
- przygotowanie stanowiska pracy,
- wytyczenie geodezyjne trasy,
- wykonanie i zasypanie wykopów,
- montaż kabli oświetleniowych,
- montaż szafy oświetleniowej,
- montaż/demontaż istniejących słupów, opraw oświetleniowych, przewodów elektroenergetycznych linii napowietrznych oraz kabli elektroenergetycznych,
- budowa przepustów i rur osłonowych,
- wykonanie uzemień,
- uporządkowanie terenu po zakończeniu prac,
- pomiary powykonawcze.

1.4. OKREŚLENIA PODSTAWOWE

Określenia są zgodne z podanymi w normach i przepisach wymienionych w punkcie 10 niniejszej specyfikacji, w Specyfikacji Technicznej D-00.00.00 "Wymagania ogólne" pkt 1.4.

1.5. OGÓLNE WYMAGANIA DOTYCZĄCE ROBÓT

Ogólne wymagania dotyczące robót podano w Specyfikacji D-00.00.00 „Wymagania Ogólne”, pkt 1.5.

AMPIS PROJEKT

2. MATERIAŁY

2.1. OGÓLNE WYMAGANIA DOTYCZĄCE MATERIAŁÓW

Warunki ogólne stosowania materiałów podano w ST D-M-00.00.00 "Wymagania ogólne" pkt 2.

Wszelkie nazwy własne produktów i materiałów przywołane w specyfikacji służą ustaleniu pożądanego standardu wykonania i określenia właściwości i wymogów technicznych założonych w dokumentacji technicznej dla projektowanych rozwiązań. Dopuszcza się zamieszczenie rozwiązań w oparciu o produkty (wyroby) innych producentów pod warunkiem spełniania tych samych właściwości technicznych oraz przedstawienia zamiennych rozwiązań na piśmie (dane techniczne, atesty, dopuszczenia do stosowania, uzyskanie akceptacji projektanta).

Należy stosować materiały posiadające dopuszczenie do stosowania w budownictwie. Za dopuszczone do obrotu i stosowania uznaje się wyroby, dla których producent lub jego upoważniony przedstawiciel:

- dokonał oceny zgodności z wymaganiami dokumentu odniesienia według określonego systemu oceny zgodności,
- wydał deklarację zgodności z dokumentami odniesienia, takimi jak: zharmonizowane specyfikacje techniczne, normy opracowane przez Międzynarodową Komisję Elektrotechniczną (IEC) i wprowadzone do zbioru Polskich Norm, normy krajowe opracowane z uwzględnieniem przepisów bezpieczeństwa Międzynarodowej Komisji ds. Przepisów Dotyczących Zatwierdzenia Sprzętu Elektrycznego (CEE), aprobaty techniczne,
- oznakował wyroby znakiem CE lub znakiem budowlanym B zgodnie z obowiązującymi przepisami,
- wydał deklarację zgodności z uznanymi regułami sztuki budowlanej, dla wyrobu umieszczonego w określonym przez Komisję Europejską wykazie wyrobów mających niewielkie znaczenie dla zdrowia i bezpieczeństwa,
- wydał oświadczenie, że zapewniono zgodność wyrobu budowlanego, dopuszczonego do jednostkowego zastosowania w obiekcie budowlanym, z indywidualną dokumentacją projektową sporządzoną przez projektanta obiektu lub z nim uzgodnioną.

Zastosowanie innych wyrobów, wyżej nie wymienionych, jest możliwe pod warunkiem posiadania przez nie dopuszczenia do stosowania w budownictwie i uwzględnienia ich w zatwierdzonym projekcie dotyczącym montażu urządzeń elektroenergetycznych w obiekcie budowlanym.

Wykonawca jest zobowiązany dostarczyć materiały zgodne ze standardami technicznymi właściciela urządzeń oświetleniowych, zgodne z wymaganiami Dokumentacji Projektowej i Specyfikacji Technicznej D-M-00.00.00. "Wymagania ogólne" pkt. 2.

2.2. PIASEK

Piasek do układania kabli w ziemi powinien odpowiadać wymaganiom PN-B-11113.

AMPIS PROJEKT

2.3. WODA

Woda do betonu powinna być „odmiany 1”, zgodnie z wymaganiami PN-EN 1008 [2]. Barwa wody powinna odpowiadać barwie wody wodociągowej. Woda nie powinna wydzielać zapachu gnilnego oraz nie powinna zawierać zawiesiny, np. grudek.

2.4. SŁUPY OŚWIETLENIOWE

Słupy oświetleniowe (maszty) powinny spełniać wymagania wieloarkuszowej normy PN-EN 40 [10-15] i być wykonane z blachy stalowej o przekroju wielokątnym lub kołowym, przystosowane do posadowienia na prefabrykowanych fundamentach betonowych lub fundamentach wykonanych w miejscu lokalizacji słupa, mocowane za pomocą połączeń śrubowych.

Nakrętki mocujące stopę słupa zabezpieczone przed odkręcaniem i korozją przez kapturki, odporne na wpływy atmosferyczne i uszkodzenia mechaniczne

Powierzchnia słupa (masztu) od zewnątrz i wewnątrz powinna być zabezpieczona antykorozyjnie powłoką cynkową o grubości nie mniejszej niż 450g/m² oraz dodatkowo zabezpieczona na zewnątrz do wysokości 40cm powłoką malarską w kolorze szarym.

Słupy (maszty) powinny przenosić siły wynikające z obciążeń urządzeniami oświetleniowymi oraz obciążeń uwzględniających lokalizację w strefach obciążeń wiatrem.

2.5. ZŁĄCZA IZK

Złącze IZK powinny umożliwiać podłączenie żył o przekroju do 35 mm² oraz zabezpieczenie oprawy. Złącze powinno się znajdować od strony chodnika, a przy jego braku od strony przeciwnej niż nadjeżdżające pojazdy.

2.6. FUNDAMENTY

Pod słupy, maszty i szafy oświetleniowe należy stosować fundamenty prefabrykowane lub terenowe (wykonane na miejscu) z betonu zbrojonego, co najmniej klasy B15, uwzględniającej parametry wytrzymałościowe i warunki, w jakich będą pracowały. Ogólne wymagania dotyczące fundamentów określone są w PN-B 03322 [16].

Fundamenty powinny posiadać odpowiednie otwory do wprowadzenia kabli i być zabezpieczone przed warunkami zewnętrznymi: elementy stalowe fundamentu ocynkowane (gwint dodatkowo przesmarowany przed skręceniem), a powierzchnie betonowe pokryte warstwami bitumicznymi.

2.7. OPRAWY OŚWIETLENIOWE

Oprawy oświetleniowe powinny spełniać wymagania PN-EN 60598[17-18] .

Oprawy oświetleniowe wyposażone w regulowane moduły elektronicznych układów zapłonowych dla lamp wyładowczych, które umożliwia płynną zmianę strumienia świetlnego w zakresie 30-100% wartości strumienia wyjściowego.

AMPIS PROJEKT

Oprawy powinny spełniać wymagania opisane w dokumentacji projektowej. Obudowy powinny umożliwiać bezpieczną konserwację bez użycia narzędzi. Otwarcie komory osprzętu powinno spowodować przerwanie obwodu elektrycznego. Należy zastosować proponowane w dokumentacji projektowej typy opraw lub inne spełniające wymagania zawarte w dokumentacji projektowej. Zastosowane oprawy powinny zapewnić normatywne oświetlenie, zgodnie z wynikami obliczeń fotometrycznych zawartymi w dokumentacji projektowej oraz wymaganiami Inwestora.

2.8. SZAFA OŚWIETLENIOWA

Szafa oświetleniowa powinna odpowiadać wymaganiom PN-EN 60439-1 [22] oraz Dokumentacji Projektowej.

Obudowa szafy jako konstrukcja wolnostojąca w obudowie izolacyjnej o stopniu ochrony min IP44 [21] na fundamencie betonowym prefabrykowanym lub tworzywowym w zastosowaniu zewnętrznym,

Układ sterowania oświetlaniem powinien posiadać ręczny przełącznik trybu pracy, umożliwiający wybór rodzaju sterowania: automatyczny lub ręczny – zgodnie z wymaganiami określonymi w dokumentacji projektowej.

2.9. KABLE ELEKTROENERGETYCZNE

Jeżeli Dokumentacja Projektowa nie przewiduje inaczej to należy stosować kable typu: YAKXS lub YKY wg normy PN-HD 603 S1 [23] o napięciu znamionowym do 1 kV.

Przekrój żył kabli powinien być dobrany w zależności od dopuszczalnego spadku napięcia i dopuszczalnej temperatury nagrzewania kabla przez prądy robocze [24] i zwarciove oraz powinien spełniać wymagania w zakresie ochrony przeciwporażeniowej dodatkowej.

2.10. OSPRZĘT KABLOWY

Osprzęt kablowy powinien być dostosowany: do typu kabla, jego napięcia znamionowego, przekroju i liczby żył oraz do mocy zwarcia, występujących w miejscach ich zainstalowania.

Zakończenia i mufy kablowe powinny być zgodne z postanowieniami PN-90/E-06401 [25-27].

2.11. PRZEWODY

Przewody używane dla połączenia tabliczek bezpiecznikowych z oprawami oświetleniowymi powinny spełniać wymagania PN-E-90056 [28].

Należy stosować przewody o napięciu znamionowym 450/750V, trójżyłowe o żyłach miedzianych w izolacji polwinitowej i przekroju żył nie mniejszym niż 1,5 mm². Przekrój żył przewodów oraz ich ilość powinna być zgodną z Dokumentacją Projektową.

2.12. RURY OSŁONOWE I PRZEPUSTOWE

Rury osłonowe i przepustowe powinny odpowiadać normie PN-EN 50086-2-4 [29].

AMPIS PROJEKT

Rury powinny być wykonane z materiałów odpornych na działanie sił mechanicznych i warunków środowiskowych w miejscu ich ułożenia. Rury instalowane w przestrzeniach zewnętrznych powinny być odporne na działanie promieniowania UV, a rury na obiektach mostowych dodatkowo powinny być z materiału nierozprzestrzeniającego ogień.

Wnętrza ścianek powinny być gładkie lub powleczone warstwą wygładzającą ich powierzchnię, dla ułatwienia przesuwania się kabli.

Należy stosować rury HDPE o średnicy wewnętrznej nie mniejszej niż 75 mm. Średnica wewnętrzna rury nie może być mniejsza niż 2 średnice zewnętrzne kabla.

W przypadku długich odcinków rur (dłuższych od 40m), zaleca się średnice rur o wskaźnik lub dwa większą niż wynika z powyższych warunków.

2.13. UZIOMY

Do wykonywania uziomów taśmowych należy stosować bednarkę ocynkowaną FeZn o przekroju co najmniej 25x4 wg. PN-H 92325 [30].

Do wykonywania uziomów prętowych należy stosować pręty stalowe miedziowane o średnicy nie mniejszej niż $\varnothing 17,2$ (3/4").

2.14. FOLIE OSTRZEGAWCZE

Folia ostrzegawcza powinna być folią kalandrowaną z uplastycznionego PCW o grubości 0,5 ÷ 0,6 mm spełniającą wymagania PN-C-89269 [31] w kolorze niebieskim.

Szerokość folii powinna być taka, aby wystawała co najmniej 5cm poza zewnętrzną krawędź kabli, lecz nie węższa niż 20 cm

2.15. MATERIAŁY USZCZELNIAJĄCE

Jako materiały do uszczelniania końców rur należy stosować rury lub taśmy termokurczliwe pokryte klejem.

Przy wprowadzaniu kabli z ziemi na konstrukcje wsporcze, do uszczelniania otworu rury osłonowej ze znajdującym się w niej kablem lub wiązką kabli, zaleca się stosować rury termokurczliwe, odporne na promienie UV, o dużym współczynniku skurczu lub o dwóch różnych średnicach - tzw. end-cap. Materiał ten powinien otaczać kabel lub wiązkę kabli i rurę osłonową na całym obwodzie i długości min. po 6cm.

2.16. MATERIAŁY POŚLIZGOWE

Jako materiały poślizgowe, służące do zmniejszania siły tarcia kabla przeciąganego przez rurę należy stosować materiały maziste - smary kablowe lub materiały płynne, nie oddziałujące szkodliwie na osłony i powłoki kabli oraz na ścianki przepustu, a także ulegające biodegradacji.

AMPIS PROJEKT

3. SPRZĘT

3.1. OGÓLNE WYMAGANIA DOTYCZĄCE SPRZĘTU

Ogólne wymagania dotyczące sprzętu podano w Specyfikacji D-00.00.00 „Wymagania Ogólne”, pkt 3.

Wykonawca jest zobowiązany do używania jedynie takiego sprzętu, który nie spowoduje niekorzystnego wpływu na jakość wykonywanych robót, zarówno w miejscu tych robót, jak też przy wykonywaniu czynności pomocniczych oraz w czasie transportu, załadunku i wyładunku materiałów, sprzętu itp.

Sprzęt używany przez Wykonawcę powinien uzyskać akceptację Inżyniera.

Liczba i wydajność sprzętu powinna gwarantować wykonanie robót zgodnie z zasadami określonymi w dokumentacji projektowej, SST i wskazaniach Inżyniera w terminie przewidzianym kontraktem.

3.2. SPRZĘT DO BUDOWY / PRZEBUDOWY LINII KABLOWYCH

Wykonawca przystępujący do wykonania budowy lub przebudowy linii kablowych powinien wykazać się możliwością korzystania z następujących maszyn i sprzętu, w zależności od zakresu robót gwarantujących właściwą jakość robót:

- koparka jednonacyniowa na podwoziu samochodowym
- koparka łańcuchowa do rowów kablowych
- ubijak spalinowy,
- urządzenie przeciskowe,
- wciągarka mechaniczna do kabli z rejestratorem siły naciągu
- zgrzewarka do zgrzewania rur
- zespół prądotwórczy jednofazowy 2,5 kVA

4. TRANSPORT

4.1. OGÓLNE WYMAGANIA DOTYCZĄCE TRANSPORTU

Ogólne wymagania dotyczące transportu podano w Specyfikacji D-00.00.00 „Wymagania Ogólne”, pkt 4.

4.2. TRANSPORT MATERIAŁÓW I ELEMENTÓW

Wykonawca przystępujący do budowy lub przebudowy linii kablowych powinien wykazać się możliwością korzystania z następujących środków transportu, w zależności od zakresu robót:

- samochód skrzyniowy,
- samochód samowyładowczy,
- samochód dostawczy,
- żuraw samochodowy.

AMPIS PROJEKT

Na środkach transportu przewożone materiały i elementy powinny być zabezpieczone przed ich przemieszczaniem, układane zgodnie

5. WYKONANIE ROBÓT

5.1. OGÓLNE ZASADY WYKONANIA ROBÓT

Ogólne wymagania dotyczące wykonania robót podano w Specyfikacji D-00.00.00 „Wymagania Ogólne”, pkt 5. Roboty należy wykonać zgodnie z normami i przepisami budowy, bezpieczeństwa i higieny pracy [35].

5.2. WYKOPY POD KABLE

Roboty ziemne należy wykonywać zgodnie z normą PN-B-06050 [35]. Jeżeli Dokumentacja Projektowa tego nie precyzuje, głębokość wykopu powinna być taka, aby po uwzględnieniu 10cm grubości podsypki piasku i średnicy kabla, przykrycie ziemią kabli było co najmniej:

50cm - w przypadku kabli ułożonych pod chodnikami lub drogą rowerową przeznaczonych do oświetlenia ulicznego, do oświetlenia znaków drogowych i sygnalizacji ruchu ulicznego oraz reklam,

70cm - w przypadku kabli o napięciu znamionowym do 1kV, za wyjątkiem kabli ułożonych w gruncie na użytkach rolnych lub pod drogami lub utwardzonymi wjazdami,

100 cm - w przypadku kabli pod drogami, utwardzonymi wjazdami,

120cm - pod koroną autostrady lub drogi szybkiego ruchu.

Jeżeli przy krzyżowaniu lub obejściu urządzeń podziemnych głębokości te nie mogą być zachowane, to dopuszcza się ułożenie kabla na mniejszej głębokości, jednak na tym odcinku kable należy chronić rurą osłonową.

Szerokość rowu powinna być nie mniejsza niż 0,4m i nie mniejsza niż obliczona według poniższego wzoru:

$$S = n \cdot d + (n - 1) \cdot a + 20 \quad [cm]$$

gdzie: n - ilość kabli w jednej warstwie,

d - średnice zewnętrzne kabli w warstwie,

a - odległości pomiędzy kablami według tabeli w pkt 5.6

W obszarze załomów trasy linii ściany lub dno wykopu powinny być wykonane w kształcie łuków o promieniu nie mniejszym od dopuszczalnego promienia gięcia kabla oraz promieniu nie mniejszym od 0,8m.

Przed rozpoczęciem układania kabli trasa wykopu powinna być przygotowana na długości równej co najmniej długości układanego odcinka kabla, tj. na długości tej powinien być wykonany wykop, zainstalowane i sprawdzone przepusty rurowe, w razie potrzeby na dno nałożona warstwa piasku i na całej długości wykopu powinny być rozstawione rolki kablów.

Po ułożeniu kabli grunt należy zasypywać i zagęszczać warstwami co 20cm. Każda warstwa powinna być zagęszczona z pomocą wibratora mechanicznego. Wskaźnik zagęszczenia gruntu powinien osiągnąć, co najmniej wartość 0,85 wg PN-S-02205 [36].

AMPIS PROJEKT

5.3. UKŁADANIE KABLA W ROWIE KABLOWYM

Projektowane kable należy układać bezpośrednio na dnie rowów kablowych, jeżeli grunt jest piaszczysty lub na warstwie z piasku grubości minimum 10 cm i przykryć je warstwą piasku o tej samej grubości. Następnie należy nasypać warstwę gruntu rodzimego grubości 15 cm, przykryć folią ostrzegawczą w kolorze niebieskim i zasypać gruntem rodzimym.

Kable prowadzone w nasypie drogi na całej długości należy prowadzić w rurach osłonowych.

Kable należy układać w taki sposób, aby były zachowane minimalne odległości między nimi (p.5.10) oraz minimalne odległości od innych podziemnych urządzeń (p.5.11). Gdy te odległości nie mogą być zachowane, kable należy układać w rurach osłonowych (p.5.12).

Układanie kabli w pobliżu czynnych linii kablowych, rurociągów oraz innych urządzeń technologicznych należy wykonywać po uprzednim uzgodnieniu robót z użytkownikiem tych urządzeń, z zachowaniem warunków określonych przez użytkownika.

Kable w rowie powinny być ułożone w jednej warstwie, faliście z zapasem 1 - 3 % długości rowu, wystarczającym do skompensowania możliwych przesunięć gruntu.

Przy układaniu kable można zginać tylko w przypadkach koniecznych, przy czym promień gięcia powinien być możliwie duży, nie mniejszy od podanego przez producenta.

Należy stosować zapas kabla w następujących miejscach:

- po obu stronach mufy - łącznie nie mniejszy niż 1,0 m;
- po obu stronach przepustów pod ulicami - łącznie nie mniejszy niż 2,5 m,
- przy wprowadzeniu kabli do szaf i słupów oświetleniowych, tuneli i budynków - nie mniejszy niż 1,25m.

Odległość ułożenia kabli od pni istniejącego zadrzewienia powinna wynosić, co najmniej 1,5m, a w przypadku drzewostanu podlegającego ochronie odległość tę należy uzgodnić z kompetentnymi władzami terenowymi.

Temperatura otoczenia i kabla przy układaniu nie powinna być niższa niż podana przez producenta kabli.

Układany kabel powinien być odwijany z górnej części bębna kablowego zawieszonoego na sztywnej osi metalowej. Zaleca się aby bęben był wyposażony w hamulec regulujący prędkość obrotu bębna na osi.

Bęben należy ustawić w pobliżu jednego z końców trasy układanego kabla, w taki sposób, aby oś bębna była prostopadła i symetryczna w stosunku do osi trasy.

Kable odwijane z bębnow i wprowadzane do wykopów powinny być ciągnięte po rolkach mechanicznie z pomocąciągarki kablowej lub ręcznie przez pracowników. Rolki przelotowe powinny być rozstawione na prostych odcinkach w odległości nie większej niż 4 metry.

Na ciągnięty koniec kabla należy nałożyć uchwyt w postaci głowicy ciągnącej lub pończochy kablowej.

AMPIS PROJEKT

5.4. ODLEGŁOŚCI MIĘDZY KABLAMI UŁOŻONYMI W ZIEMI

Najmniejsze dopuszczalne odległości przy skrzyżowaniach i zbliżeniach kabli ułożonych bezpośrednio w ziemi zamieszcza poniższa tabela:

L.p	Skrzyżowanie lub zbliżenie	Najmniejsza dopuszczalna odległość w cm	
		pionowa przy skrzyżowaniu	pozioma przy zbliżeniu
1	Kable elektroenergetyczne na napięcie znamionowe sieci do 1kV z kablami tego samego rodzaju lub sygnalizacyjnymi	15	5
2	Kable sygnalizacyjne i kable przeznaczone do zasilania urządzeń oświetleniowych z kablami tego samego rodzaju	5	mogą się stykać
3	Kable energetyczne na napięcie znamionowe do 1kV z kablami elektroenergetycznymi na napięcie znamionowym od 1kV do 30kV	15	25
4	Kable elektroenergetyczne na napięcie znamionowe od 1kV do 30kV z kablami tego samego przedziału napięc		10
5	Kable różnych użytkowników na napięcie znamionowe do 30kV		25
6	Kable z mufami innych kabli	nie dopuszcza się	jak lp. 1-5

W przypadku, gdy z uzasadnionych powodów odległości te nie mogą być zachowane, dopuszcza się ich zmniejszenie pod warunkiem, że każdy z kabli będzie chroniony przed uszkodzeniem w miejscu skrzyżowania (lub zbliżenia) i na długości co najmniej 50cm w obie strony od skrzyżowania (zbliżenia) osłoną otaczającą

Skrzyżowania kabli między sobą należy wykonywać tak, aby kabel wyższego napięcia był zakopany głębiej niż kabel niższego napięcia, a linia elektroenergetyczna głębiej niż linia telekomunikacyjna.

5.5. ODLEGŁOŚCI MIĘDZY KABLAMI UŁOŻONYMI W ZIEMI OD INNYCH URZĄDZEŃ

Najmniejsze dopuszczalne odległości kabli elektroenergetycznych ułożonych bezpośrednio w ziemi od innych urządzeń podziemnych zamieszcza poniższa tabela.

Lp.	Rodzaj urządzenia	Najmniejsza dopuszczalna odległość [cm]
-----	-------------------	---

AMPIS PROJEKT

	podziemnego	kable o napięciu znamionowym $U_N < 30 \text{ kV}$		kable o napięciu znamionowym $30 \text{ kV} < U_N < 110 \text{ kV}$	
		pionowa na skrzyżowaniu	pozioma przy zbliżeniu	pionowa na skrzyżowaniu	pozioma przy zbliżeniu
1	Rurociągi wodociągowe, ściekowe, ciepłne, gazowe z gazami niepalnymi	25 + średnica rurociągu	25 + średnica rurociągu	50 + średnica rurociągu	50 + średnica rurociągu
2	Rurociągi z gazami i cieczami palnymi	uzgodnić z właścicielem rurociągu, ale nie mniej niż w lp. 1			
3	Zbiorniki z gazami i cieczami palnymi	wg.: Rozporządzenie Ministra Gospodarki z dn. 21.11.2005 r. Dz. U Nr 243, poz.2063			
4	Części podziemne linii napowietrznych (ustój, podpora, odciążka)	nie mogą się krzyżować	40	nie mogą się krzyżować	100
5	Ściany budynków i inne budowle, z wyjątkiem urządzeń wyszczególnionych w lp. 1,2,3,4	nie mogą się krzyżować	50*	nie mogą się krzyżować	100
6	Urządzenia do ochrony budowli od wyładowań atmosferycznych	wg PN-86/E-05003/01.Ochrona odgromowa obiektów budowlanych. Wymagania ogólne.			
* Dopuszcza się zmniejszenie odległości podanych w tablicy 2 pod warunkiem zastosowania osłon otaczających i uzgodnienia odstępstwa z użytkownikami obiektów					

Zaleca się krzyżować kable z urządzeniami podziemnymi pod kątem zbliżonym do 90° i w miarę możliwości w największym miejscu krzyżowanego urządzenia.

Każdy z krzyżujących się kabli elektroenergetycznych i sygnalizacyjnych ułożony bezpośrednio w gruncie powinien być chroniony przed uszkodzeniem w miejscu skrzyżowania i na długości po 50 cm w obie strony od miejsca skrzyżowania.

Przy skrzyżowaniu kabli z rurociągami podziemnymi zaleca się układanie kabli nad rurociągami.

5.6. UKŁADANIE RUR OSŁONOWYCH I PRZEPUSTOWYCH.

W miejscu zbliżenia lub skrzyżowania kabla z istniejącym lub projektowanym uzbrojeniem podziemnym terenu, układany kabel należy zabezpieczyć rurami osłonowymi.

Przy zabezpieczaniu kabla na skrzyżowaniu z uzbrojeniem podziemnym terenu, rura ochronna założona na projektowanym kablu powinna wystawać minimum 0,50 m po obu stronach wykopu.

AMPIS PROJEKT

Minimalna głębokość układania rur osłonowych powinna być taka, aby przykrycie rury było nie mniejsze niż:

- 40cm - przy układaniu linii kablowych pod chodnikami,
- 70cm - przy układaniu linii kablowych w terenie bez nawierzchni,
- 100cm - przy układaniu linii kablowych pod drogami i ulicami

Rury ułożone w ziemi powinny być ze sobą szczelnie połączone tak aby nie przedostawała się do ich wnętrza woda i nie były zamulane.

Zaleca się, aby rury w wykopie były układane ze spadkiem, co najmniej 0,1%.

Pod drogami i ulicami należy stosować przepusty rezerwowe w ilości nie mniejszej niż 1 przepust rezerwowy na trzy kable.

Przy wykonywaniu wykopu dla rur ochronnych należy zwrócić uwagę na to aby:

- głębokość rowu kablowego pod drogami była taka, aby dolna powierzchnia trwałego podłoża drogi od górnej powierzchni rury ochronnej była niemniejsza niż 0,20m, natomiast odległość od górnej powierzchni drogi do górnej powierzchni rury ochronnej była nie mniejsza niż 0,70m,
- głębokość rowu kablowego pod dnem rowu odwadniającego drogę powinna być taka, aby górna powierzchnia rury ochronnej oddalona była od dna rowu odwadniającego drogę minimum 0,50m.

Dla wykonania przepustu metodą przewiertu poziomego należy:

- wykonać komorę roboczą dla maszyny przewiertowej (głębokość komory uzależniona jest od głębokości ułożenia rur, natomiast szerokość i długość komory zależna jest od typu zastosowanego urządzenia przewiertowego),
- ustawić na dnie komory roboczej urządzenie przewiertowe w sposób określony przez wytyczne montażu konkretnego urządzenia,
- wykonać komorę roboczą w miejscu zakończenia przewiertu,
- wykonać przewiert,
- po zakończeniu przewiertu i zdemontowaniu urządzenia przewiertowego, obie w/w komory robocze należy zasypać.

5.7. UKŁADANIE PROJEKTOWANEGO KABLA W RURACH OCHRONNYCH I PRZEPUSTACH.

Przy wciąganiu kabla do rur ochronnych należy zwrócić uwagę, aby średnica wewnętrzna rury ochronnej nie była mniejsza niż 2-krotna zewnętrzna średnica kabla. Zleca się albo ustawienie bezpośrednio przed wlotem przepustu rolki ochronnej lub przelotowej, albo umieszczeni we wlocie rury gładkiego kielicha a bezpośrednio na wylocie rury - rolki przelotowej.

Nie dopuszcza się, aby elektryczne połączenia kabli (mufy kablowe), znajdowały się we wnętrzu rur ochronnych.

W przypadku przeciągania przez przepust dłuższych odcinków kabli oraz w przypadku wciągania do tej samej rury drugiego i trzeciego kabla, dolne powierzchnie tych kabli należy pokryć materiałem poślizgowym.

Dla zabezpieczenia rur przed dostaniem się wilgoci oraz zamulaniem, po ułożeniu rur

AMPIS PROJEKT

i zaciągnięciu kabli, końce rur na długości ok. 10cm należy uszczelnić.

Materiał uszczelniający powinien otaczać kable ze wszystkich stron tak, aby przy ruchach cieplnych kabla jego osłona lub powłoka nie ocierała się o krawędź rury.

5.8. OZNACZENIE PRZEBIEGU LINII KABLOWYCH.

Kable ułożone w ziemi powinny być zaopatrzone na całej długości w trwałe oznaczniki rozmieszczone w odstępach nie większych niż 10m oraz dodatkowo:

- przy mufach,
- w szafach i słupach oświetleniowych ,
- w miejscach skrzyżowania z istniejącym uzbrojeniem podziemnym terenu,
- przy wejściu do rur.

Na oznaczniku należy umieścić trwałe napisy zawierające co najmniej:

- symbol i numer ewidencyjny kabla,
- oznaczenie kabla,
- znak użytkownika,
- rok ułożenia kabla.

Trasa kabli ułożonych w ziemi powinna być na całej długości i szerokości oznaczona folią z tworzywa sztucznego w kolorze niebieskim.

Trasa kabli w terenie niezabudowanym powinna być oznaczona trwałymi i widocznymi oznacznikami:

- rozmieszczonymi co 100m - na prostych odcinkach,
- w miejscu wykonania muf,
- w miejscach zmiany kierunku ułożenia kabla.

5.9. WYKOPY POD FUNDAMENTY

Przed przystąpieniem do wykonywania wykopów, Wykonawca ma obowiązek sprawdzenia zgodności rzędnych terenu z danymi w Dokumentacji Projektowej oraz oceny warunków gruntowych i sprawdzenia występowania uzbrojenia podziemnego. Metoda wykonywania robót ziemnych powinna być dobrana w zależności od głębokości wykopu, ukształtowania terenu oraz rodzaju gruntu.

Pod fundamenty prefabrykowane, zaleca się ręczne wykonywanie wykopów wąskoprzestrzennych, bez naruszenia naturalnej struktury dna wykopu i zgodnie z PN-68/B-06050 [24].

5.10. MONTAŻ FUNDAMENTÓW PREFABRYKOWANYCH

Fundament powinien być ustawiany przy pomocy dźwigu na 10 cm warstwie betonu B10 spełniającego wymagania PN-B-06250 [35], zgodnie z instrukcją montażu producenta.

Po ustawieniu fundamentu należy go zabezpieczyć przez malowanie warstwa bitumiczną.

Przed zasypaniem należy sprawdzić rzędne posadowienia, stan zabezpieczenia

AMPIS PROJEKT

antykorozyjnego ścianek i poziom górnej powierzchni, do której przytwierdzona jest płyta mocująca.

Wykop należy zasypywać ziemią bez kamieni ubijając ją warstwami co 20 cm. Wskaźnik zagęszczenia gruntu minimum 0,85 wg normy PN-S-02205 [36].

Fundamenty słupów należy tak ustawić, aby po zakopaniu wystawał nad poziom terenu maksymalnie:

- 3cm nad poziom chodnika
- 5cm nad poziom zieleńca.

Fundamenty szaf należy tak ustawić, aby po zakopaniu wystawał nad poziom terenu co najmniej 30cm.

Wokół fundamentu szafy należy wykonać opaskę z płytek chodnikowych lub kostki brukowej o szerokości 1,5m od czoła i 0,5m z pozostałych stron.

5.11. MONTAŻ SŁUPÓW OŚWIETLENIOWYCH

Przed przystąpieniem do montażu słupa (masztu), należy sprawdzić stan powierzchni stykowych elementów łączeniowych, oczyszczając je z brudu, lodu itp. oraz stan powłoki antykorozyjnej, którą w przypadku uszkodzenia podczas transportu, należy uzupełnić.

Słup należy ustawiać przy pomocy dźwigu. Podczas ustawiania słupa należy zwrócić uwagę aby nie spowodować odkształcenia elementów lub ich zniszczenia.

Gwint stalowych śrub kotwiących należy pokryć warstwą smaru charakteryzującego się dużą wytrzymałością na pełzanie i umożliwiającą smarowanie na zimno lub gorąco. Smar powinien zapewnić ochronę gwintu przez okres nie krótszy niż 18 miesięcy.

Nakrętki śrub mocujących maszt powinny być dokręcane dwustadiowo i trwale zabezpieczone przed odkręceniem oraz zabezpieczone przed korozją kapturkami nakładanymi na nakrętki.

Po wykonaniu robót montażowych należy sprawdzić stan powierzchni malowanych i w przypadku miejscowych ubytków, uzupełnić powłokę malując zgodnie z wymaganiami zawartymi w dokumentacji projektowej.

Nie należy malować konstrukcji masztu przy temperaturze otoczenia niższej niż 5⁰ C i wilgotności względnej powietrza przekraczającej 80%.

Słup należy ustawiać tak, aby jego wnęka znajdowała się od strony chodnika, a przy jego braku od strony przeciwnej niż nadjeżdżające pojazdy oraz nie powinna być położona niżej niż 50 cm od powierzchni chodnika lub gruntu.

Zabezpieczyć antykorozyjnie słup do wysokości 40cm powłoką malarską w kolorze szarym.

5.12. MONTAŻ WYSIĘGNIKÓW

Wysięgniki należy montować na słupach stojących przy pomocy dźwigu i samochodu z balkonem.

Część pionową wysięgnika należy wsunąć do oporu w rurę znajdującą się w górnej

AMPIS PROJEKT

części słupa oświetleniowego i po ustawieniu go w pionie należy unieruchomić go śrubami znajdującymi się w nagwintowanych otworach.

Zaleca się ustawianie pionu wysięgnika przy obciążeniu go oprawą lub ciężarem równym ciężarowi oprawy.

Połączenia wysięgnika ze słupem chronić kapturkiem osłonowym. Szczeliny pomiędzy kapturem osłonowym, wysięgnikiem i rurą wierzchołkową słupa wypełnić kitem miniowym.

Wysięgniki powinny być ustawione pod kątem 90° z dokładnością $\pm 2^{\circ}$ do osi jezdni lub stycznej do osi w przypadku gdy jezdni jest w łuku.

Należy dążyć, aby części ukośne wysięgników znajdowały się w jednej płaszczyźnie równoległej do powierzchni oświetlanej jezdni.

5.13. MONTAŻ OPRAW OŚWIETLENIOWYCH

Każdą oprawę przed zamontowaniem należy podłączyć do sieci i sprawdzić jej działanie (sprawdzenie zaświecenia się lampy).

Montaż opraw oświetleniowych na wysięgnikach należy wykonywać przy pomocy samochodu specjalnego z platformą i z balkonem.

Oprawy powinny być mocowane w sposób trwały, aby nie zmieniały swego położenia pod wpływem warunków atmosferycznych i parcia wiatru dla danej strefy wiatrowej.

Na wysięgnikach i głowicach masztów oprawy należy mocować (po uprzednim wciągnięciu przewodów zasilających do słupów i wysięgników) w sposób wskazany przez producenta opraw po wprowadzeniu do nich przewodów zasilających i ustawieniu ich w położenie pracy.

Źródła światła do oprawy należy założyć po całkowitym zainstalowaniu opraw oświetleniowych na słupach.

5.14. MONTAŻ PRZEWODÓW W SŁUPACH

Przewody zasilające oprawy oświetleniowe należy zaciągać do słupów i wysięgników przed zamontowaniem opraw. Do każdej oprawy należy prowadzić po jednym trójżyłowym przewodzie.

Należy stosować przewody kabelkowe o izolacji wzmocnionej 450V/750V z żyłami miedzianymi o przekroju żyły nie mniejszym niż $1,5\text{mm}^2$. Ilość przewodów zależna jest od ilości opraw.

Przy prowadzeniu kilku przewodów, należy je razem powiązać w odstępach co jeden metr, na całej długości odcinka luźnego. Przewody pionowe w masztach o wysokości przekraczającej 14 m, powinny być dodatkowo mocowane do linki nośnej kotwionej w dolnym i górnym odcinku masztu.

5.15. MONTAŻ SZAFY OŚWIETLENIOWEJ

Montaż szafy oświetleniowej należy wykonać według instrukcji montażu dostarczonej przez Producenta szafy i fundamentu.

Instrukcja powinna zawierać wskazówki dotyczące montażu i kolejności wykonywanych robót, a mianowicie:

AMPIS PROJEKT

- wykop pod fundament,
- montaż fundamentu,
- ustawienie i zamontowanie szafy na fundamencie,
- wykonanie instalacji ochrony przeciwporażeniowej,
- podłączenie do szafy kabli oświetleniowych i sterowniczych,
- zasypanie wykopu i roboty wykończeniowe.

Główny zacisk uziemiający w szafie oświetleniowej należy podłączyć do uziemienia.

5.16. OCHRONA PRZECIWPORAŻENIOWA

Ochrona przeciwporażeniowa przed dotykiem pośrednim powinna być zgodna z N-SEP-E-001 [9], w układzie:

- TN-S, dla zasilania opraw oświetleniowych z tabliczek bezpiecznikowych zamontowanych w słupie oświetleniowym,
- TN-C lub TN-S, dla zasilania słupów oświetleniowych z szafy oświetleniowej oraz zasilania szafy oświetleniowej ze stacji transformatorowej.

Czas zadziałania zabezpieczeń zwarciovych w obwodach rozdzielczych nie powinien przekraczać 5 s i dla instalacji w słupie oświetleniowym 0,4s.

Zaciski uziemiające we wszystkich szafach oświetleniowych i wybrane zaciski uziemiające we wskazanych w Dokumentacji Projektowej słupach oświetleniowych, należy podłączyć do uziomów układanych wzdłuż linii oświetleniowych.

Wartość rezystancji poszczególnych uziemień nie powinna być większa niż 10 Ω .

5.17. UZIEMIENIE

Uziemienia należy wykonywać za pomocą uziomów taśmowych lub taśmowo-prętowych układanych wzdłuż linii kablowych.

Wykopy ziemne dla uziomów poziomych należy wykonywać zgodnie z wymaganiami robót ziemnych przy wykopach płytkich wąsko-przestrzennych według PN-B-06050 [35].

Uziomy poziome należy układać na dnie wykopów bez podsypki na głębokości co najmniej 80cm i zasypać gruntem drobnoziarnistym bez zanieczyszczeń.

Przy układaniu bednarki uziemiającej w tym samym wykopie, w którym ułożono kable, bednarkę należy zakopać na dnie rowu kablowego co najmniej 10cm poniżej głębokości ułożenia kabla.

Uziomów nie należy układać pod warstwami lub nawierzchniami nieprzepuszczającymi wody (np. asfalt, beton, płyty chodnikowe) oraz w pobliżu urządzeń powodujących wysychanie gruntu (np. rurociągi gorącej wody lub pary).

Uziomy pionowe należy pograżać w grunt na głębokość co najmniej 2,50m pod powierzchnię terenu.

Poszczególne uziomy pojedyncze układów uziomowych należy rozmieszczać tak, aby odległość pomiędzy nimi nie była mniejsza niż ich długość, z tym że nie wymaga się odległości większej niż 10m.

Układy promieniowe należy wykonać w przypadku, gdy nie można osiągnąć

AMPIS PROJEKT

wymaganej rezystancji uziemienia przez powiększenie długości uziomu pojedynczego. Niepołączone ze sobą układy uziomowe lub uziomy pojedyncze o głębokości do 6m, służące do uziemiania odizolowanych od siebie przewodów uziemiających, należy usytuować w odległości co najmniej 20m od siebie.

5.18. WYKOPY POD SŁUPY

Lokalizację słupów przed przystąpieniem do robót wytyczają uprawnione służby geodezyjne.

Przed przystąpieniem do wykonywania wykopów, Wykonawca ma obowiązek sprawdzenia zgodności rzędnych terenu z danymi w dokumentacji projektowej oraz oceny warunków gruntowych. Ponadto należy sprawdzić czy w strefie planowanego wykopu nie znajdują się urządzenia podziemne. Ewentualne kolizje należy usunąć lub zabezpieczyć istniejące urządzenia zgodnie z zaleceniami użytkownika.

Wykopy dla słupów należy wykonywać wiertnicą lub koparką w zależności od przyjętych ustojów i fundamentów,

Przy zbliżeniu do innych urządzeń podziemnych wykopy należy wykonywać ręczne.

Wykopy należy poprzedzić usunięciem ziemi rodzimej do gł. ok. 20 cm na odległość 1m poza obrys wykopów . Wydobyty grunt powinien być składowany z jednej strony wykopu. Skarpy powinny być wykonane w sposób zapewniający ich stateczność.

W celu zabezpieczenia wykopu przed zalaniem wodą z opadów atmosferycznych, należy powierzchnię terenu wyprofilować ze spadkiem umożliwiającym łatwy odpływ wody poza teren przylegający do wykopu.

Zasypanie należy wykonać warstwami grubości od 15 do 20 cm i zagęszczać ubijakami ręcznymi lub zagęszczarką wibracyjną. Zagęszczenie należy wykonywać w taki sposób, aby nie spowodować uszkodzeń fundamentu.

Nadmiar gruntu z wykopu, pozostający po zasypaniu fundamentu lub kabla, należy rozplantować w pobliżu lub odwieźć na miejsce wskazane w ST lub przez Inspektora Nadzoru.

5.19. MONTAŻ SŁUPÓW – WYMAGANIA OGÓLNE

Słupy należy ustawiać dźwigiem w uprzednio przygotowane wykopy lub fundamenty. Wszystkie powierzchnie powinny być czyste, bez zanieczyszczeń. Podczas montażu należy zadbać, aby nie wystąpiło odkształcenie lub zniszczenie poszczególnych elementów. Połączenia metalowe elementów powinny być chronione przed korozją.

5.20. MONTAŻ PRZEWODÓW I OSPRZĘTU LINII KABLOWEJ

Należy wykorzystać przewody istniejące oraz projektowane zgodnie z dokumentacją. Do montażu przewodów przystępuje się po ustawieniu słupów i wykonaniu linii napowietrznej. Montażu zacisków odgałęźnych należy dokonywać po kompletnym naciągu przewodów linii. Do wykonania przyłączy na słupie należy stosować odpowiednie narzędzia. Kable na słupie powinny zostać ułożone w rurach osłonowych

AMPIS PROJEKT

BE do wysokości ok. 3 m. Rozłącznik bezpiecznikowy przeznaczony do przewieszenia należy zamontować w sposób analogiczny do istniejącego.

6. KONTROLA JAKOŚCI ROBÓT

6.1. OGÓLNE ZASADY KONTROLI JAKOŚCI ROBÓT

Ogólne zasady kontroli jakości robót podano w Specyfikacji D-00.00.00 „Wymagania Ogólne”, pkt 6.

Celem kontroli jest stwierdzenie osiągnięcia założonej jakości wykonywanych robót przy budowie rurociągu kablowego.

Wykonawca ma obowiązek wykonania pełnego zakresu badań na budowie w celu wskazania Inżynierowi zgodności dostarczonych materiałów i realizowanych robót z dokumentacją projektową oraz wymaganiami SST .

Przed przystąpieniem do badania, Wykonawca powinien powiadomić Inżyniera o rodzaju i terminie badania.

Po wykonaniu badania, Wykonawca przedstawia na piśmie wyniki badań do akceptacji Inżyniera.

Wykonawca powiadamia pisemnie Inżyniera o zakończeniu każdej roboty zanikającej, którą może kontynuować dopiero po pisemnej akceptacji odbioru przez Inżyniera.

6.2. BADANIA PRZED PRZYSTĄPIENIEM DO ROBÓT

Przed przystąpieniem do robót, należy sprawdzić, czy dostarczone materiały spełniają wymagania Dokumentacji Projektowej i Specyfikacji Technicznej oraz posiadają niezbędne zaświadczenia od producentów o jakości lub atesty stosowanych materiałów.

Należy sprawdzić czy dostarczone na teren budowy materiały nie posiadają widocznych uszkodzeń powstałych podczas transportu lub nieprawidłowego składowania oraz czy są sprawne pod względem technicznym.

6.3. WYKOPY

Po wykonaniu wykopów pod kable i fundamenty, sprawdzeniu podlegają wymiary poprzeczne rowu, zgodność ich tras z dokumentacją geodezyjną i zabezpieczenie ścian wykopów.

Odchyłka trasy rowu kablowego od wytyczenia geodezyjnego nie powinna przekraczać 50cm.

Po zasypaniu kabli i fundamentów należy sprawdzić wskaźnik zagęszczenia gruntu, którego wartość minimalna powinna wynosić 0,85 zgodnie z PN-S-02205 [36]. Nadmiar gruntu powinien być usunięty.

6.4. FUNDAMENTY

Program badań powinien obejmować: sprawdzenie kształtu i wymiarów, wyglądu zewnętrznego, zabezpieczenia antykorozyjnego oraz wytrzymałości. Dopuszczalna

AMPIS PROJEKT

tolerancja wymiarów gabarytowych ± 2 cm.

Parametry te powinny być zgodne z wymaganiami zawartymi w Dokumentacji Projektowej oraz wymaganiami PN-80/B-03322 [16].

Ponadto należy sprawdzić dokładność ustawienia w planie i rzędne posadowienia. Ustawienie fundamentu w planie nie może różnić się więcej niż ± 10 cm od wymiarów podanych w projekcie

6.5. SŁUPY I MASZTY OŚWIETLENIOWE

Słupy i maszty oświetleniowe, po ich montażu, podlegają sprawdzeniu pod kątem:

- gabarytów (wysokości słupa, długości i kąta nachylenia wysięgnika),
- dokładności ustawienia pionowego słupów,
- prawidłowości ustawienia wysięgnika i opraw względem osi oświetlanej jezdni,
- jakości połączeń kabli i przewodów na tabliczce bezpiecznikowo - zaciskowej oraz na zaciskach oprawy,
- jakości połączeń śrubowych słupów, masztów, wysięgników i opraw,
- stanu antykorozyjnej powłoki ochronnej wszystkich elementów.

6.6. SZAFA OŚWIETLENIOWA

Przed zamontowaniem należy sprawdzić czy szafa oświetleniowa lub jej części odpowiadają tym wymaganiom Dokumentacji Projektowej, których spełnienie może być stwierdzone bez użycia narzędzi i bez demontażu podzespołów.

Sprawdzeniem należy ująć jakość wykonania i wykończenia, a zwłaszcza:

- stan pokryć antykorozyjnych,
- ciągłość przewodów ochronnych i ich podłączenie do wszystkich metalowych elementów mogących znaleźć się pod napięciem,
- jakość wykonania połączeń w obwodach głównych i pomocniczych,
- jakość konstrukcji.

Po zamontowaniu szafy na fundamencie należy sprawdzić:

- jakość połączeń śrubowych pomiędzy fundamentem a konstrukcją szafy,
- stan powłok antykorozyjnych,
- jakość połączeń kabli zasilających odpływowych i sterowniczych,
- zgodność schematu szafy ze stanem faktycznym. Schemat taki powinien być zamieszczony na widocznym miejscu wewnątrz szafy.

6.7. LINIA KABLOWA

Po ułożeniu linii kablowej (przed zasypaniem wykopu) należy przeprowadzić następujące pomiary:

- zgodności typu kabla z Dokumentacją Projektową
- długości kabla, w tym długości pozostawionych zapasów,
- ilości zastosowanych muf,
- głębokości zakopania kabla,
- grubości podsypki piaskowej nad i pod kablem,

AMPIS PROJEKT

- promienie łuków kabla na załamaniach trasy,
- odległości folii ochronnej od kabla,
- odległości między innymi kablami i mufami,
- odległość kabli od istniejących urządzeń podziemnych,
- zabezpieczenie kabla rurami osłonowymi,
- ciągłości żył i metalowych powłok kabli,
- zgodności faz na obu końcach linii,
- rezystancji izolacji kabli
- treść opisów i rozmieszczenie oznaczników na kablach,

6.8. UKŁADANIE RUR OSŁONOWYCH

Sprawdzeniu podlegają:

- zgodność z dokumentacją gabarytu i ilości rur,
- głębokość ułożenia,
- uszczelnienie końców,
- zabezpieczenie obcego uzbrojenia,

6.9. UKŁADANIE UZIOMÓW

Sprawdzeniu podlegają:

- gabaryty uziomu
- głębokość ułożenia bednarki
- stan połączeń i ich zabezpieczenie.

6.10. SŁUPY BETONOWE E

Słupy po zamontowaniu i ustawieniu w pozycji pracy należy sprawdzić w zakresie :

- lokalizacji,
- kompletności wyposażenia i prawidłowości montażu,
- dokładności ustawienia w pionie i kierunku,
- stanu antykorozyjnych powłok ochronnych konstrukcji stalowych i osprzętu,
- zgodności posadowienia z dokumentacją projektową.

6.11. PRZEWODY LINII NAPOWIETRZNEJ

Należy sprawdzić :

- jakość połączeń i naprężeń w zależności od przyjętego obostrzenia,
- wysokość zawieszenia przewodów nad obiektami krzyżującymi.

6.12. INSTALACJA PRZECIWPORAŻENIOWA.

Należy skontrolować wykonanie uziemienia :

- głębokość ułożenia bednarki,
- stan połączeń spawanych,
- stan zagęszczenia gruntu.

Po wykonaniu instalacji należy wykonać pomiary ochrony przeciwporażeniowej dla

AMPIS PROJEKT

właściwego dla danej sieci układu.

6.13. POMIAR UZIEMIENIA.

Wartość uziemienia odgromników nie może być większa niż 10 ohm.

Wartość uziemienia punktu N w sieci TNC nie może być większa jak 5 ohm.

6.14. BADANIA PO ZAKOŃCZENIU ROBÓT

Po zakończeniu robót, sprawdzeniu podlegają:

- wskaźnik zagęszczenia gruntu ,
- rozplantowanie nadmiaru gruntu,
- uporządkowanie terenu z odpadów powstałych przy budowie linii,
- przywrócenie nawierzchni do stanu pierwotnego,
- oznakowanie trasy linii kablowej w terenie,
- oznakowanie lokalizacji muf w terenie,
- zgodność połączeń w szafie ze schematem,
- jakość połączeń kabli w szafie i słupach,
- stan powłok antykorozyjnych słupów i szaf.

Dodatkowo należy wykonać następujące próby i badania:

- ciągłości żył i metalowych powłok kabli,
- rezystancji izolacji żył kabli,
- rezystancji uziemienia,
- skuteczności ochrony przeciwporażeniowej,
- pomiary parametrów fotometrycznych oświetlenia.

Wyniki pomiarów parametrów fotometrycznych powinny być zgodne z wymaganiami w Dokumentacji Projektowej

W przypadku zadawalających wyników pomiarów i badań wykonanych przed i w czasie wykonywania robót, na wniosek Wykonawcy, Inspektor Nadzoru może wyrazić zgodę na niewykonywanie badań po zakończeniu robót.

7. OBMIAR ROBÓT

7.1. OGÓLNE ZASADY OBMIARU ROBÓT

Ogólne zasady obmiaru robót podano w ST D-00.00.00 „Wymagania ogólne” pkt 7. Obmiaru robót dokonać należy w oparciu o dokumentację projektową i ewentualnie dodatkowe ustalenia, wynikłe w czasie budowy, akceptowane przez Inżyniera.

7.2. SZAFA OŚWIETLENIOWA

Jednostką obmiarową jest 1szt. (sztuka) szafy danego typu i ilości obwodów odejściowych:

- montaż obejmuje – w zależności od sposobu montażu: przygotowanie podłoża, ustawienie fundamentu w wykopie, montaż obudowy rozdzielnicy na fundamencie lub

AMPIS PROJEKT

gotowym podłożu, montaż aparatów elektrycznych z podłączeniem, sprawdzenie działania aparatów i sterowania, próby i badania pomontażowe,

7.3. SŁUP OŚWIETLENIOWY

Jednostką obmiarową jest 1szt. (sztuka) słupa danej wysokości, ilości i mocy opraw:

- montaż obejmuje – wykopanie i zasypanie wykopu, wykonanie fundamentu, ustawienie fundamentu w wykopie, montaż słupa na fundamencie lub gotowym podłożu, wciągnięcie przewodów, montaż wysięgników, tabliczek bezpiecznikowych,

7.4. OPRAWY

Jednostką obmiarową jest 1szt. (sztuka) opraw danego typu i mocy :

- montaż obejmuje – przygotowanie podłoża, zamocowanie opraw, ułożenie przewodów w słupach lub rurkach instalacyjnych, próby i badania pomontażowe,
- demontaż obejmuje – zdemontowanie opraw i przewodów.

7.5. KABLE I PRZEWODY

Jednostką obmiarową jest 1m (metr) kabla danego typu i napięcia, mierzony trasowo:

- montaż obejmuje – rozwinięcie kabla, ułożenie w wykopie, wciągnięcie do rur, montaż na słupie lub konstrukcjach nośnych, wykonanie zapasów, oznaczenie trasy i opisy na kablu, podłączenie, uszczelnienie przepustów, próby i badania pomontażowe,
- demontaż obejmuje – zdemontowanie, zwinięcie i rozliczenie kabla z jego właścicielem

7.6. PRZEPUSTY I RURY OSŁONOWE

Jednostką obmiarową jest 1m (metr) długości rury danego typu i sposobu montażu, mierzona trasowo:

- montaż obejmuje – w zależności od technologii ułożenia rury: obcięcie i ułożenie rury w wykopie, wykonanie przewiertów przez ściany i stropy, podwieszenie rury pod obiektem mostowym lub zamocowanie do ściany za pomocą zawiesi, wykonanie komór przeciskowych, wykonanie przecisku lub przewiertu sterowanego, zainstalowanie linki zaciągowej, uszczelnienie przepustów,

7.7. WYKOP

Jednostką obmiarową jest 1m³ (metr sześcienny) wykopu dla danej kategorii gruntu:

- wykop obejmuje – zdjęcie humusu, wykopanie rowu, wyrównanie dna, nasypanie piasku, zasypanie wykopu z zagęszczeniem, rozplantowanie nadmiaru urobku, obsianie trawą.

7.8. UZIOM

Jednostką obmiarową jest 1m (metr) uziomu danego typu:

- montaż obejmuje - wykonanie i zasypanie wykopu, pograżenie prętów, ułożenie bednarki, wykonanie połączeń, podłączenie, pomiar rezystancji lub napię

AMPIS PROJEKT

8. ODBIÓR ROBÓT

Ogólne zasady odbioru robót podano w Specyfikacji D-00.00.00 "Wymagania Ogólne", pkt 8. Roboty uznaje się za wykonane zgodnie z dokumentacją techniczną, Specyfikacjami i wymaganiami Inżyniera, jeżeli wszystkie pomiary i badania z zachowaniem tolerancji wg pkt 6 dały wyniki pozytywne.

9. PODSTAWA PŁATNOŚCI

Ogólne zasady odbioru robót podano w ST D-M-00.00.00. "Podstawa płatności" pkt. 9. Rozliczenie robót może być dokonane jednorazowo po wykonaniu pełnego zakresu robót i ich końcowym odbiorze lub etapami określonymi w umowie, po dokonaniu odbiorów częściowych robót.

Ostateczne rozliczenie umowy pomiędzy zamawiającym a wykonawcą następuje po dokonaniu odbioru pogwarancyjnego.

Podstawę rozliczenia oraz płatności wykonanego i odebranego zakresu robót stanowi wartość tych robót obliczona na podstawie:

- określonych w dokumentach umownych (ofercie) cen jednostkowych i ilości robót zaakceptowanych przez zamawiającego lub
- ustalonej w umowie kwoty ryczałtowej za określony zakres robót.

Ceny jednostkowe wykonania robót lub kwoty ryczałtowe obejmujące roboty ww. uwzględniają również:

- przygotowanie stanowiska roboczego,
- wytyczenie geodezyjne,
- koszt użytych materiałów i pracującego sprzętu,
- dostarczenie materiałów na teren budowy,
- koszt wyłączeń linii,
- opracowanie Organizacji Ruchu,
- wykonanie przekopów próbnych w miejscu skrzyżowania lub zbliżenia z istniejącym uzbrojeniem terenu,
- opracowanie instrukcji ruchu i eksploatacji,
- uporządkowanie terenów z odpadów powstałych przy przebudowie linii,
- przewóz zdemontowanych materiałów do magazynu właściciela,
- konserwowanie urządzeń w okresie gwarancji,
- wykonanie inwentaryzacji geodezyjnej przebiegu kabli pod ziemią,
- opracowanie Dokumentacji Powykonawczej,
- odwiezienie zdemontowanych materiałów na składowisko Właściciela,
- przywrócenie terenu do stanu pierwotnego i wywóz nadmiaru ziemi.
- próby i pomiary eksploatacyjne,
- rozruch urządzenia,
- koszt nadzoru użytkowników sieci.

AMPIS PROJEKT

10. PRZEPISY ZWIĄZANE

1. **PKN-CEN/TR 13201-1:2004** Oświetlenie dróg. Część1: Wybór klas oświetlenia
2. **PN-EN 13201-2:2005** Oświetlenie dróg. Część2: Wymagania oświetleniowe
3. **PN-EN 13201-3:2005** Oświetlenie dróg. Część3: Obliczenia oświetleniowe
4. **PN-EN 13201-4:2005** Oświetlenie dróg. Część4: Metody pomiarów parametrów oświetlenia
5. **PN-EN 12464-2** Światło i oświetlenie -- Oświetlenie miejsc pracy -- Część 2: Miejsca pracy na zewnątrz
6. **N SEP-E-004** Elektroenergetyczne i sygnalizacyjne linie kablowe. Projektowanie i budowa
7. **PN-E-05100-1:1998** Elektroenergetyczne linie napowietrzne. Projektowanie i budowa. Linie prądu przemiennego z przewodami roboczymi gołymi.
8. **N SEP-E-003** Elektroenergetyczne linie napowietrzne. Projektowanie i budowa. Linie prądu przemiennego z przewodami pełnoizolowanymi oraz z przewodami niepełnoizolowanymi.
9. **N-SEP-E-001** Sieci elektroenergetyczne niskiego napięcia. Ochrona przeciwporażeniowa.
10. **PN-EN 40-1:2002** Słupy oświetleniowe - Terminy i definicje
11. **PN-EN 40-2:2005** Słupy oświetleniowe. Część 2: Wymagania ogólne i wymiary.
12. **PN-EN 40-3-1:2004** Słupy oświetleniowe Część 3-1: Projektowanie i weryfikacja Specyfikacja obciążeń charakterystycznych.
13. **PN-EN 40-3-2:2004** Słupy oświetleniowe - Część 3-2: Projektowanie i weryfikacja Weryfikacja za pomocą badań.
14. **PN-EN 40-3-3:2004** Słupy oświetleniowe Część 3-3: Projektowanie i weryfikacja Weryfikacja za pomocą obliczeń.
15. **PN-EN 40-5:2004** Słupy oświetleniowe - Część 5: Słupy oświetleniowe stalowe - wymagania.
16. **PN-B-03322:1980** - Elektroenergetyczne linie napowietrzne. Fundamenty konstrukcji wsporczych. Obliczenia statyczne i projektowanie.
17. **PN-EN 60598-1:2007** Oprawy oświetleniowe – Wymagania ogólne i badania.
18. **PN-EN 60598-2-3:2006** Oprawy oświetleniowe – Część 2-3: Wymagania szczegółowe – Oprawy oświetleniowe drogowe i uliczne.
19. **PN-EN 60598-2-5:2000** Oprawy oświetleniowe. Wymagania szczegółowe. Projektory iluminacyjne.
20. **PN-EN 60598-2-13:2007** Oprawy oświetleniowe – Część 2-13: Wymagania szczegółowe – Oprawy oświetleniowe wbudowywane w podłoże.
21. **PN-EN 60529:2003** Stopnie ochrony zapewnianej przez obudowy (kod IP)
22. **PN-EN 60439-1** Rozdzielnice i sterownice niskonapięciowe – Zestawy badane w pełnym i niepełnym zakresie badań typu.

AMPIS PROJEKT

23. **PN-HD 603 S1:2006** Kable elektroenergetyczne na napięcie znamionowe 0,6/1 kV.
24. **PN-IEC 60364-5-523:2001** Instalacje elektryczne w obiektach budowlanych. Dobór i montaż wyposażenia elektrycznego. Obciążalność prądową długotrwała przewodów.
25. **PN-E-06401-01** Elektroenergetyczne i sygnalizacyjne linie kablowe. Osprzęt do kabli o napięciu znamionowym nie przekraczającym 30 kV. Postanowienia ogólne
26. **PN-E-06401-02** Elektroenergetyczne i sygnalizacyjne linie kablowe. Osprzęt do kabli o napięciu znamionowym nie przekraczającym 30 kV. Połączenia i zakończenia żył.
27. **PN-E-06401-03** Elektroenergetyczne i sygnalizacyjne linie kablowe. Osprzęt do kabli o napięciu znamionowym nie przekraczającym 30 kV. Mufy przelotowe na napięcie nie przekraczające 0,6/1 kV.
28. **PN-E-90056:1987** Przewody elektroenergetyczne ogólnego przeznaczenia do układania na stałe. Przewody o izolacji i powłoce polwinitowej, okrągłe.
29. **PN-EN 50086-2-4** Systemy rur instalacyjnych do prowadzenia przewodów. Część 2-4: Wymagania szczegółowe dla systemów rur instalacyjnych układanych w ziemi.
30. **PN-H 92325** Bednarka stalowa bez pokrycia lub ocynkowana.
31. **PN-C-89269** Tworzywa sztuczne. Folie kalandrowane ze zmiękzonego polichlorku winylu.
32. **PN-B-11113:1996** Kruszywa mineralne. Kruszywa naturalne do nawierzchni drogowych. Piasek.
33. Rozporządzenie Ministra Infrastruktury z dnia 6 lutego 2003 r. w sprawie bezpieczeństwa i higieny pracy podczas wykonywania robót budowlanych (**Dz.U.03.47.401** z dnia 19 marca 2003 r.)
34. Rozporządzenie Ministra Gospodarki z dnia 17 września 1999 r. w sprawie bezpieczeństwa i higieny pracy przy urządzeniach i instalacjach energetycznych (**Dz.U.99.80.912** z dnia 17.09.1999r).
35. **PN-B-06050:1999** - Geotechnika. Roboty ziemne. Wymagania ogólne
36. **PN-S-02205:1998** Drogi samochodowe. Roboty ziemne. Wymagania i badania
37. **PN-IEC 60364-61:2000** Instalacje elektryczne w obiektach budowlanych. Sprawdzanie. Sprawdzanie odbiorcze
38. **PN-E-04700** Urządzenia i układy elektryczne w obiektach elektroenergetycznych – Wytyczne przeprowadzania pomontażowych badań odbiorczych.



AMPIS PROJEKT Sp. z o.o. Sp. k.
ul. Czubińskiego 1a/1, 80-215 Gdańsk
tel. 504-373-688
tel. 501-243-736
e-mail: ampis.projekt@gmail.com

KRS 0000555263 □ NIP: 604-016-56-73 □ Regon: 361352943

TOM 6

Egz.

SZCZEGÓŁOWE SPECYFIKACJE TECHNICZNE

Opracowanie branżowe: BRANŻA TELETECHNICZNA

Przedsięwzięcie: Rozbudowa ulic Spacerowej i Szkolnej w Szemudzie

**Inwestor: Wójt Gminy Szemud
ul. Kartuska 13
84-217 Szemud**

Stanowisko:	Imię Nazwisko, specjalność nr uprawnień:	Podpis:
Projektant:	mgr inż. Tomasz Urbański upr. nr DT-WBT/02360/02/U specjalność telekomunikacyjna	

Gdańsk, wrzesień 2021r.

Rozwiązania zawarte w niniejszym opracowaniu podlegają ochronie prawa autorskiego i mogą być powielane oraz udostępniane osobom trzecim jedynie na podstawie pisemnego zezwolenia z zastrzeżeniem wszelkich skutków prawnych.

Nr konta: PKO BP S.A. 73 1020 1909 0000 3002 0176 1865

Sąd Rejonowy Gdańsk - Północ w Gdańsku VII Wydział Gospodarczy Krajowego Rejestru Sądowego KRS 0000555263

PRZEBUDOWA KABLOWYCH LINII TELEKOMUNIKACYJNYCH

1. WSTĘP

1.1. Przedmiot ST

Przedmiotem niniejszej Specyfikacji Technicznej D-01.03.04 są wymagania dotyczące wykonania i odbioru przebudowy, budowy kanału technologicznego i zabezpieczenia sieci telekomunikacyjnej w związku z **rozbudową ulic Spacerowej i Szkolnej w Szemudzie**.

1.2. Zakres stosowania ST

Specyfikacja techniczna jest stosowana jako dokument przetargowy i kontraktowy przy zleceniu i realizacji robót wymienionych w punkcie 1.1.

Specyfikacja stanowi część składową Specyfikacji Ogólnej ST 00.00.00

1.3. Zakres robót objętych ST

Ustalenia zawarte w niniejszej specyfikacji dotyczą prowadzenia robót przy wykonaniu przebudowy sieci telekomunikacyjnej, budowy kanału technologicznego oraz zabezpieczenia istniejącej sieci telekomunikacyjnej.

1.3.1. Przebudowa sieci

- a. Zakres projektu obejmuje :
 - Przebudowę kanalizacji teletechnicznej wraz z zawartością,
 - Budowę kanału technologicznego ulicznego i przepustowego KTU i KTp

1.4. Określenia podstawowe

Tor przewodowy - dwa odizolowane przewody tworzące wraz z urządzeniami końcowymi **obwód** elektryczny, w którym przepływ prądu jest wykorzystany do przesyłania sygnałów telekomunikacyjnych.

Kanalizacja kablowa - zespół ciągów podziemnych z wbudowanymi studniami przeznaczony do prowadzenia kabli telekomunikacyjnych.

Kanalizacja pierwotna - kanalizacja kablowa, do której wciąga się kable telekomunikacyjne lub rury kanalizacji wtórnej.

Kanalizacja wtórna - zespół rur wciąganych do otworów kanalizacji pierwotnej, stanowiących dodatkowe zabezpieczenie kabli optotelekomunikacyjnych (ew. innych).

Rurociąg kablowy - ciąg rur polietylenowych lub innych o nie gorszych właściwościach oraz zasobników złączowych układany bezpośrednio w ziemi i stanowiących osłonę ochronną dla

kabli optotelekomunikacyjnych (ew. innych).

Kanalizacja magistralna - kanalizacja kablowa wielootworowa przeznaczona dla kabli magistralnych, międzycentralowych, dalekosiężnych itp.

Kanalizacja rozdzielcza - kanalizacja kablowa jedno- lub dwuotworowa przeznaczona dla kabli rozdzielczych.

Ciąg kanalizacji kablowej - zestaw przewodów (rur, otworów) kanalizacyjnych służących do układania w nich (wciągania) kabli. W zależności od ilości przewodów (rur, otworów) w zestawie rozróżniamy kanalizację jedno- dwu- itd -otworową.

Studnia kablowa - pomieszczenie podziemne wbudowane między ciągi kanalizacji kablowej, lub (studnia końcowa) na końcu ciągu, w celu umożliwienia wciągania, montażu i konserwacji kabli.

Studnia kablowa magistralna - studnia kablowa wbudowana na ciągu kanalizacji magistralnej.

Studnia kablowa rozdzielcza - studnia kablowa wbudowana na ciągu kanalizacji rozdzielczej, nie mająca bezpośredniego połączenia z ciągiem kanalizacji magistralnej.

Wspornik kablowy – wspornik mocujący kabel w studni kablowej.

Szafka kablowa - szafka metalowa lub z mas termoplastycznych zamocowana na fundamencie betonowym lub na studni kablowej. Zawiera konstrukcję do mocowania głowic kablowych.

Sieć miejscowa - sieć łączy telefonicznych obszaru jednego miasta z urządzeniami liniowymi, łącząca centrale między sobą, oraz centrale ze stacjami abonenckimi.

Linia telekomunikacyjna - linia do przesyłania sygnałów telekomunikacyjnych. Na zewnątrz sieci miejscowej rozróżniamy m. in. linie:

międzydzielcowe - łączące centrale międzydzielcowe,

wewnątrzdzielcowe - łączące centrale międzydzielcowe z okręgowymi,

Linia kablowa magistralna - kabel sieci miejscowej, którego początek stanowi głowica kablowa w centrali telefonicznej, zakończony głowicami (może być jedna głowica) umieszczonymi w szafkach kablowych.

Linia kablowa rozdzielcza - kabel sieci miejscowej wyprowadzony z głowicy umieszczonej w szafce kablowej, lub niekiedy w centrali, zakończony głowicami w tzw. puszkach kablowych, skrzynkach kablowych itp., z których wykonane są przyłącza do abonentów.

Kable - rozróżniamy : 1) energetyczne i sygnalizacyjne 2) telekomunikacyjne (TK) - służące do przesyłania sygnałów telekomunikacyjnych z zachowaniem parametrów przewidzianych dla sieci telekomunikacyjnej użytku publicznego. Zwyczajowo przyjmuje się, że informacje w kablu są przekazywane przy użyciu prądu elektrycznego chyba, że nazwa kabla wskazuje inny nośnik informacji (np. "kabel optotelekomunikacyjny"). Pod względem konstrukcji TK dzielą się przede wszystkim na:

Kable dalekosiężne - (nazwa typu kabla zawiera zestaw liter TKD np. - AITKDFtA) kabel telekomunikacyjny, którego parametry pozwalają na użycie w wypadkach, gdy wymagania odnośnie jakości transmisji są podwyższone, (linie międzydzielcowe, wewnątrzdzielcowe itp.).

Kable miejscowe - (symbol zawiera - TKM np. XzTKMXpw) pozostałe kable telekomunikacyjne.

Ze względu na budowę przewodów (torów przenoszących sygnały telekomunikacyjne) różniamy:

Kable symetryczne - z torami zbudowanymi z dwu identycznych przewodów elektrycznych (drut miedziany lub aluminiowy) oddzielonych izolacją.

Kable współosiowe - (koncentryczne, TKDW). Tory tych kabli składają się z 2 elektrycznych przewodów miedzianych: jeden w postaci rurki, drugi będący prętem (drutem) umieszczonym dokładnie w środku poprzednio wymienionego.

Kable światłowodowe - (optotelekomunikacyjne, OTK) z torami w postaci włókien światłowodowych, wzdłuż których jako nośniki informacji przesyłane są impulsy świetlne.

Trasa kabla - linia łamana pokrywająca z dokładnością do 0,5m (w miejscu ułożenia zapasu szerokość pasa zajętego przez kabel jest większa i może wynosić do kilku metrów) rzeczywiste położenie kabla.

Długość trasowa - odległość mierzona między dwoma punktami po trasie kabla.

Długość elektryczna - rzeczywista długość odcinka kabla zawarta między dwoma punktami na kablu mierzona wzdłuż osi kabla. Długość elektryczna jest równa długości trasowej powiększonej o dodatek długości na układanie kabla wzdłuż linii falistej (sfałowanie), uskoki pionowe, zapasy i wyprowadzenia na słupy, lub ściany, pomniejszona o skróty na silnych załomach trasy.

Długość fabrykacyjna - długość odcinka kabla w momencie zakupu.

Zapas kabla - dodatek długości kabla uzyskany przez ułożenie kabla w kształcie pętli lub zwojów.

Wstawka - nowy odcinek linii wbudowany w linię istniejącą bez obejścia równoległego (rokadowego).

Domiar wzdłużny - długość trasowa kabla mierzona od punktu przyjętego umownie za 0.

Domiar poprzeczny - odległość trasy kabla od stałego, łatwo identyfikowanego punktu mierzona wzdłuż linii możliwej do odtworzenia łatwym sposobem (np. wzdłuż ściany budynku, ogrodzenia itp., lub poprzecznie do ściany, krawędzi jezdni itp.).

Słup kablowy - słup telekomunikacyjnej linii napowietrznej, na który wyprowadzono i zakończono głowicą w skrzynce kablowej kabel doziemny. Na słupie kablowym zakończone są przewody linii napowietrznej wprowadzone do kabla. W szczególnym przypadku słup kablowy może być słupem końcowym linii napowietrznej poddanym działaniu jednostronnego naciągu przewodów.

Skrzynka (kablowa) słupowa - obudowa z umieszczoną wewnątrz konstrukcją wsporczą dla zakończeń kablowych, urządzeń zabezpieczających i ewentualnie urządzeń dopasowujących przeznaczona do mocowania na słupie linii naziemnej.

Ochronnik - urządzenie (na ogół czwórnik z końcówkami uziemiennymi) stanowiące zabezpieczenie ludzi i instalacji przed szkodliwymi przebiegami elektrycznymi indukowanymi w linii telekomunikacyjnej. Ochronnik zawiera odgromniki, bezpieczniki, warystory itp. - w

zależności od typu i potrzeb.

Ochronnik liniowy - ochronnik stosowany w liniach telekomunikacyjnych naziemnych (w szczególności w liniach napowietrznych), na słupach kablowych, w celu zabezpieczenia kabli i ludzi przed skutkami przepięć i przetężeń indukowanych w linii naziemnej.

Obiekt kablowy (przepust kablowy) - wiązka rur o jednakowej długości ułożonych warstwami (w szczególnym przypadku wiązkę może stanowić jedna rura) dla umożliwienia przeciągania nowych kabli bez kopania (na długości obiektu) rowu. Niekiedy obiekt spełnia rolę zabezpieczenia kabla przed uszkodzeniami mechanicznymi, elektrochemicznymi, lub przed przepięciami.

Złącze kablowe – miejsce połączenia 2 odcinków kabla.

Ośłona złączowa – szczelna warstwa metalu lub materiału niemetalicznego zapobiegająca przenikaniu wilgoci do złącza kablowego szczelnie połączona z powłoką kabla.

Głowica kablowa – urządzenie do szczelnego zakończenia kabla. Podstawowymi częściami głowicy są a) **łączówka** (kilka łączówek), która umożliwia łączenie przewodów transmisyjnych w kablu z podobnymi na zewnątrz i b) **kadłub** (pudło).

Złącze pupinizacyjne - złącze kablowe (na ogół zamknięte w tzw. skrzyni pupinizacyjnej), w którym tory pupinizowane przechodzą przez zespoły cewek pupinizacyjnych (zwiększających indukcyjność toru).

Odcinek pupinizacyjny - odcinek kabla między dwoma złączami pupinizacyjnymi.

Powłoka kabla - szczelna warstwa metalu lub materiału niemetalicznego zapobiegająca przenikaniu wilgoci do ośrodka kabla.

Symetryzacja kabla - czynności mające na celu wyrównanie sprzężeń dodatnich i ujemnych między torami w kablu - najczęściej: włączanie kondensatorów odsprzęgających między żyłami symetryzowanych wiązek przewodów w tzw. złączach kondensatorowych, lub włączanie zespołów oporowo-pojemnościowych (symetryzacja skupiona).

Kontrola ciśnieniowa kabla - urządzenia wytwarzające i kontrolujące w kablu podwyższone ciśnienie powietrza (niekiedy innego gazu).

Kabel wprowadzeniowy (wyprowadzeniowy) - kabel będący częścią napowietrznej linii telekomunikacyjnej, łączący końcowy słup linii napowietrznej (słup kablowy, wyjście kablowe) z centralą, w której znajdują się urządzenia końcowe tej linii.

Zasobnik złączowy – zbiornik stanowiący osłonę ochronną dla złącza kabla światłowodowego i jego zapasów, umieszczany bezpośrednio w ziemi.

1.5. Ogólne wymagania dotyczące robót

Wykonawca robót jest odpowiedzialny za jakość ich wykonania oraz za zgodność z Dokumentacją Projektową, ST i poleceniami Inspektora Nadzoru. Należy zwrócić uwagę na treść paragrafu „Uwagi dla wykonawcy” w Dokumentacji Projektowej.

Przebudowę kabli należy wykonać zgodnie z wymaganiami

ZN-96/TP S.A.-010, ZN-96/TP S.A.-027, ZN-96/TP S.A.-028, ZN-96/TP S.A.-031, ZN-96/TP S.A.-

2. MATERIAŁY

2.1. Ogólne wymagania dotyczące materiałów, ich pozyskania i składowania.

Wykonawca jest zobowiązany dostarczyć materiały zgodne z wymaganiami Dokumentacji Projektowej. Wykonawca powinien powiadomić Inspektora Nadzoru o proponowanych źródłach otrzymania materiałów przed rozpoczęciem ich dostawy. Jeśli Dokumentacja Projektowa przewiduje możliwość wariantowego wyboru rodzaju materiału w wykonywanych robotach, wykonawca powinien powiadomić Inspektora Nadzoru o swoim wyborze najszybciej jak to możliwe przed użyciem materiału, albo w okresie ustalonym przez Inspektora Nadzoru.

W przypadku nie zaakceptowania materiału ze wskazanego źródła, wykonawca powinien przedstawić do akceptacji Inspektora Nadzoru materiał z innego źródła.

Wybrany i zaakceptowany rodzaj materiału nie może być później zmieniony bez zgody Inspektora Nadzoru.

Każdy rodzaj robót, w którym znajdują się nie zaakceptowane materiały, wykonawca wykonuje na własne ryzyko, licząc się z jego nie przyjęciem i nie zapłaceniem za wykonaną pracę. Wszystkie materiały powinny mieć stosowne certyfikaty.

3. SPRZĘT

Użyty sprzęt mechaniczny musi być sprawny technicznie i musi być zaakceptowany przez Inspektora Nadzoru.

Sprzęt:

- samochód skrzyniowy do 3,5 t,
- samochód dostawczy 0,9 t,
- koparko-spycharka na podwoziu kołowym 0,25 m³,
- zespół prądotwórczy jednofazowy 2,5 kVA,
- ubijak spalinowy do zagęszczania gruntu w zasypanych rowach,
- przyczepa do przewożenia kabli,
- mostek pomiarowy,
- megaomierz

4. TRANSPORT

Materiały niezbędne do przebudowy linii telekomunikacyjnej mogą być przewożone dowolnymi środkami transportu. Należy je ustawić równomiernie na całej powierzchni ładunkowej obok siebie i zabezpieczyć przed możliwością przesuwania się oraz uszkodzenia podczas transportu.

5. WYKONANIE ROBÓT

5.1. Ogólne warunki wykonania robót

W miejscach zbliżeń do istniejącego uzbrojenia podziemnego roboty ziemne należy :

- wykonywać ręcznie, w pozostałych miejscach – przy użyciu dowolnego sprzętu mechanicznego.

Przebudowę sieci należy wykonać w następującej kolejności:

- wybudować kanalizację teletechniczną zgodnie z projektem,
- przebudować sieci telekomunikacyjne.
- wybudować kanał technologiczny KTp i KTu,
- zabezpieczyć istniejącą sieć teletechniczną

5.2. Zakres wykonywanych robót

5.2.1. Kabel telekomunikacyjny

Wytyczenie w terenie przebiegu trasy kanalizacji i kabli powinno być wykonane przez uprawnione służby geodezyjne na podstawie mapy zaopatrzonej w klauzulę zatwierdzającą właściwych władz administracji terenowej.

Roboty ziemne

Głębokość i szerokość wykopu oraz pochylenie ścian wykopu i rozmieszczenie ziemi z wykopu, kanalizacji i pozostałych materiałów użytych do budowy zgodnie z ZN-96/TP S.A.-011.

6. KONTROLA JAKOŚCI ROBÓT

6.1. Kontrolę jakości należy przeprowadzić zgodnie z:

- ZN-96/TP S.A.-011 - Telekomunikacyjna kanalizacja kablowa. Ogólne wymagania i badania.
- ZN-96/TP S.A.- 012 - Kanalizacja pierwotna. Wymagania i badania.
- ZN-96/TP S.A.- 023 - Studnie kablowe. Wymagania i badania.
- ZN-96/TP S.A.- 029 - Telekomunikacyjne kable miejscowe o izolacji i powłoce polietylenowej, wypełnione. Wymagania i badania.
- ZN-96/TP S.A.- 031 - Osłony złączowe. Wymagania i badania.
- ZN-96/TPSA- 002. - Linie optotelekomunikacyjne. Ogólne wymagania techniczne.
- ZN-96/TPSA- 008. - Linie optotelekomunikacyjne. Osłony złączowe. Wymagania i badania.
- ZN-96/TPSA-005. - Kable optotelekomunikacyjne jednomodowe dalekosiężne.
Wymagania i badania.

7. OBMIAR ROBÓT

Jednostką obmiaru robót jest:

- budowa kanalizacji – [m]
- przebudowa kabli – [m]
- przełączenie sieci – [złącze]

- zabezpieczenie sieci – [m]
- budowa kanału technologicznego – [m]

8. ODBIÓR ROBÓT

8.1. Odbiór robót

Wykonawca zgłosi do odbioru Inspektorowi Nadzoru n/w etapy robót:

- wytyczenie,
- wykopy,
- instalacje po zmontowaniu,
- teren po uporządkowaniu.

8.2. Odbiory częściowe, ostateczne

Odbiór techniczny wykonanych robót wynikający z wymagań użytkownika może mieć charakter odbioru częściowego. Wykonawca zgłosi całkowicie wykonany i potwierdzony przez Inspektora Nadzoru zakres robót do odbioru częściowego. Odbiór częściowy przeprowadza się w trybie przewidzianym dla odbiorów ostatecznych z udziałem użytkownika sieci. Do odbioru należy dołączyć aktualną dokumentację geodezyjną wykonaną przez uprawnionego geodetę i potwierdzoną wpisami do Dziennika Budowy. Dokumentacja powykonawcza powinna być sporządzona na aktualnej mapie geodezyjnej.

Do protokołu częściowego należy dołączyć:

- protokoły sprawdzenia szczelności powłoki kabla (nie dotyczy kabli wzdłużnie szczelnych) /pkt. 6.1. ST/,
- protokoły pomiarów elektrycznych kabli /wg ZN-96/TP S.A.-027.

9. PODSTAWA PŁATNOŚCI

Płatność za wykonane roboty należy przyjmować zgodnie z obmiarem, atestami producenta oraz oceną jakości robót na podstawie badań laboratoryjnych i pomiarów.

Cena wykonania robót obejmuje:

- prace przygotowawcze i pomiarowe,
- zakup i transport materiałów niezbędnych do wykonania robót,
- montaż elementów budowanej sieci telekomunikacyjnej,
- demontaż kolizyjnych odcinków sieci,
- transport zdemontowanych materiałów,
- uporządkowanie miejsca wykonania robót,
- przeprowadzenie niezbędnych badań laboratoryjnych i pomiarów przebudowywanych sieci kablowych,
- sporządzenie powykonawczej dokumentacji geodezyjnej,
- konserwacja linii w zakresie wynikającym z warunków kontraktu.

10. PRZEPISY ZWIĄZANE

1. PN-92/T-90335 Telekomunikacyjne kable miejscowe z wiązkami czwórkowymi, pęczkowe, o izolacji polietylenowej i powłoce polietylenowej z zaporą przeciwwilgociową, wypełnione. Ogólne wymagania i badania.

2. PN-92/T-09336 Telekomunikacyjne kable miejscowe z wiązkami czwórkowymi, pęczkowe, o izolacji polietylenowej i powłoce polietylenowej z zaporą przeciwwilgociową, wypełnione, nieopancerzone i opancerzone z osłoną polietylenową lub polwinitową.
3. BN-72/8932-01 Budowle drogowe i kolejowe – roboty ziemne.



AMPIS PROJEKT Sp. z o.o. Sp. k.
ul. Czubińskiego 1a/1, 80-215 Gdańsk
tel. 504-373-688
tel. 501-243-736
e-mail: ampis.projekt@gmail.com

KRS 0000555263 □ NIP: 604-016-56-73 □ Regon: 361352943

TOM 6

Egz.

SZCZEGÓŁOWE SPECYFIKACJE TECHNICZNE

Opracowanie branżowe: BRANŻA MOSTOWA

Przedsięwzięcie: Rozbudowa ulic Spacerowej i Szkolnej w Szemudzie

**Inwestor: Wójt Gminy Szemud
ul. Kartuska 13
84-217 Szemud**

Stanowisko:	Imię Nazwisko, specjalność nr uprawnień:	Podpis:
Projektant:	mgr inż. Andrzej Łukaszewicz upr. nr POM/0188/POOM/06 specjalność mostowa	

Gdańsk, wrzesień 2021r.

Rozwiązania zawarte w niniejszym opracowaniu podlegają ochronie prawa autorskiego i mogą być powielane oraz udostępniane osobom trzecim jedynie na podstawie pisemnego zezwolenia z zastrzeżeniem wszelkich skutków prawnych.

Nr konta: PKO BP S.A. 73 1020 1909 0000 3002 0176 1865

Sąd Rejonowy Gdańsk - Północ w Gdańsku VII Wydział Gospodarczy Krajowego Rejestru Sądowego KRS 0000555263

D.03.00.00 ODWODNIENIE KORPUSU DROGOWEGO**D.03.01.01 PRZEPUSTY POD KORONĄ DROGI****1. WSTĘP****1.1. Przedmiot SST**

Przedmiotem niniejszej SST są wymagania dotyczące wykonania i odbioru robót związanych z budową przepustu pod ulicą Spacerową w Szemudzie w ramach zadania: „Rozbudowa ulic Spacerowej i Szkolnej w Szemudzie”

1.2. Zakres stosowania SST

Szczegółowa specyfikacja techniczna (SST) jest stosowana jako dokument przetargowy i kontraktowy przy zlecaniu i realizacji robót wymienionych w punkcie 1.1.

1.3. Zakres robót objętych SST

Ustalenia zawarte w niniejszej specyfikacji dotyczą prowadzenia robót przy przebudowie przepustu pod koroną drogową obejmują:

- a) Zakup konstrukcji z rur stalowych karbowanych zabezpieczonych antykorozyjnie,
- b) Transport i składowanie elementów i materiałów do wykonania powyższego zadania,
- c) Wyznaczenie na podstawie dokumentacji technicznej miejsca wykonania zadania,
- d) Wykonanie wykopu w terenie pod przepustem,
- e) Pogłębienie rowu przed i za przepustem,
- f) Zabezpieczenie wykopu przed napływem wody,
- g) Wykonanie podsypki piaskowo-żwirowej o grubości ustalonej w dokumentacji technicznej pod konstrukcją,
- h) Ułożenie na wykonanym fundamencie zmontowanych elementów konstrukcji,
- i) Wykonanie zasypki nad rurą.

1.4. Określenia podstawowe

1.4.1. Przepust - obiekt wybudowany w formie zamkniętej obudowy konstrukcyjnej, służący do przepływu małych cieków wodnych pod nasypami korpusu drogowego lub dla ruchu kołowego, pieszego.

Określenia podane w niniejszej SST są zgodne z obowiązującymi normami oraz wytycznymi stosowania konstrukcji ze stalowych rur karbowanych.

1.5. Ogólne wymagania dotyczące robót

Wykonawca robót jest odpowiedzialny za jakość ich wykonania oraz za zgodność z dokumentacją projektową, SST i poleceniami Inżyniera. Ogólne wymagania dotyczące robót podano w Aprobacie Technicznej, wytycznych dostawcy oraz SST D-M.00.00.00.

2. MATERIAŁY**2.1. Ogólne wymagania dotyczące materiałów**

Ogólne wymagania dotyczące materiałów, ich pozyskiwania i składowania, podano w SST M-00.00.00 „Wymagania ogólne” pkt 2.

2.2. Rura przepustu

Rury stalowe karbowane ze stali 18G2A (lub jej odpowiednika). Antykorozyjne zabezpieczenie rur przyjęto jako cynkowanie na gorąco o grubości powłoki cynku min 45µm z dodatkową warstwą malarską, Trenchcoating, polimerową gr. 250µm.

2.3. Fundament pod przepustem

Część przelotowa przepustu będzie posadowiona na fundamencie piaskowo-żwirowym spełniającym wymagania PN-B-11112 stabilizowanym mechanicznie oraz na 30cm podbudowie z betonu C16/20.

2.4. Zasyпка

Grunt zasypki- niewysadzinowy piasek gruboziarnisty lub mieszanki żwirowe o wskaźniku różnoziarnistości $U > 5$, zagęszczane, nieagresywne pH 6-8, o frakcji 0-32mm. Dopuszcza się większe frakcje w odległości powyżej 50cm od ścian konstrukcji, jednak wielkość frakcji nie powinna przewyższać 2/3 grubości warstwy zagęszczanej, tj. max 20cm.

2.5. Materiały izolacyjne

Do robót izolacyjnych przepustów z blachy falistej należy stosować materiały wskazane w dokumentacji projektowej lub SST, jak np.:

- lepik asfaltowy na zimno, wg PN-B-24620 [13],
- lepik asfaltowy na gorąco, wg PN-C-96177 [15],
- bitum lub inną masę dyspersyjną asfaltowo-gumową, wg BN-90/6753-12 [23],
- inne materiały izolacyjne sprawdzone doświadczalnie i posiadające aprobatę techniczną, za zgodą Inżyniera.

2.7. Materiały umocnień dna rowu na wlocie i wylocie poza przepustem

Materiały do wykonania umocnienia dna rowu powinny być zgodne z dokumentacją projektową lub SST i powinny odpowiadać następującym wymaganiom

- brukowiec, wg PN-B-11104
- żwir i mieszanka, wg PN-B-11111
- kruszywo kamienne łamane, wg PN-B-11112
- piasek, wg PN-B-11113
- zaprawa cementowa, wg PN-B-14501

3. SPRZĘT

Roboty będą wykonane ręcznie oraz przy użyciu sprzętu mechanicznego zaakceptowanego przez Inżyniera. Przy mechanicznym wykonywaniu robót Wykonawca powinien dysponować następującym sprawnym technicznie sprzętem:

- ubijak spalinowy 200kg, mechaniczne zagęszczarki płytowe
- żuraw o udźwigu dostosowanym do ciężaru elementów konstrukcji
- zawiesia i haki montażowe
- wkrętarki elektryczne bądź pneumatyczne (500 Nm)
- lekki rusztowanie, drabina aluminiowa
- agregat prądotwórczy (kompresor)

4. TRANSPORT

Materiały mogą być przewożone dowolnymi środkami transportu. Należy je ułożyć równomiernie na całej powierzchni ładunkowej, obok siebie i zabezpieczyć przed możliwością przesuwania się podczas transportu. Należy zwrócić uwagę na zabezpieczenie warstwy ochronnej stali (ocynk, farba epoksydowa) przed uszkodzeniami mechanicznymi.

Dowóz kruszywa może odbywać się przy użyciu dowolnych środków transportu zaakceptowanych przez Inżyniera.

Do transportu mieszanek cementowo-piaskowych używać samochody samowyładowcze o szczelnych skrzyniach z podnoszonymi burtami.

5. WYKONANIE ROBÓT

5.1. Wymagania ogólne

Wykonawca przedstawi Inżynierowi do akceptacji projekt organizacji i harmonogram robót uwzględniające wszystkie warunki, w jakich będą wykonywane prace budowlane.

5.2. Kolejność wykonywanych robót

- Wyznaczenie miejsc wykonania zadania w oparciu o dokumentację techniczną,
- Oznakowania i zabezpieczenie prowadzonych robót zgodnie z projektem organizacji ruchu i projektem budowlanym,
- Składowanie materiałów w miejscu budowy – zgodnie z BN-75/8971-06. Ze spiralnie karbowanymi rurami należy obchodzić się z należytą uwagą. Rura nie powinna nigdy być zrzucana bezpośrednio ze skrzyni ładunkowej samochodu, lecz powinna być stoczona lub rozładowana wózkami widłowymi bądź dźwigiem (przy użyciu zawiesi pasowych). Rury powinny być składowane na utwardzonym i płaskim podłożu, w pozycji poziomej, na pokładach drewnianych, zabezpieczone przed przetaczaniem się. Wysokość składowania nie powinna przekraczać 3m. Rury podczas składowania powinny być chronione przed zbyt silnym działaniem promieniowania UV, nie powinny być składowane w otwartej przestrzeni przez okres dłuższy niż rok. Należy również uważać przy wkładaniu rury do wykopu, aby nie uszkodzić jej o występy skalne lub inne twarde przedmioty.

- Wykonanie wykopu
- Ułożenie konstrukcji na przygotowanym fundamencie z betonu i kruszywa. Rury stalowe łączy się używając stalowych złączek opaskowych, śrub oraz nakrętek. Należy sprawdzić prawidłowość wykonania połączeń śrubowych zgodnie z wytycznymi Producenta konstrukcji. Podczas wykonywania robót należy zwrócić szczególną uwagę na to, aby nie uszkodzić powłok zabezpieczenia antykorozyjnego. Należy tak usytuować zakładki elementów konstrukcji, aby zapobiec przedostawaniu się wody pod konstrukcję, tzn. zgodnie z kierunkiem przepływu wody.

- Wykonanie zasypki
Do zagęszczania w strefie pachwinowej rury stosuje się krawędziaki o przekroju 50* 100 mm, tam gdzie dostęp jest trudny. Ręczne ubijaki zagęszczające warstwy poziome nie powinny być lżejsze niż 9 kg i posiadać powierzchnię ubijaka nie większą niż 150*150 mm.

Do zagęszczania w strefie pachwinowej można również używać ubijaków mechanicznych (np. młoty wibracyjne z końcówką do zagęszczania).

Większość zagęszczarek może być użyta do zagęszczania z wyjątkiem miejsc o ograniczonym dostępie. Materiał zasypki wokół rury powinien być układany warstwami o grubości od 150 do 300 mm obustronnie po bokach rury, a następnie dobrze zagęszczony. Układanie musi być wykonane symetrycznie, aby wysokość zasypki była taka sama po obu stronach rury (dopuszcza się różnicę w wysokości równą jednej warstwie). W narożach należy używać najlepszego materiału szczególnie dobrze zagęszczalnego.

Do zagęszczania można użyć dowolnego sprzętu w zależności od warunków terenowych, ważne jest zapewnienie jednorodnego, dobrego zagęszczania.

Na końcach ściętych rury należy użyć lekkiego sprzętu do zagęszczania gruntu. Dodatkowo celem uniknięcia deformacji przekroju zaleca się pionowe usztywnienie konstrukcji.

Przy wykonywaniu zasypki obiektu należy przestrzegać następujących zasad:

- zasypka powinna być wykonywana warstwami o gr. max 30cm równomiernie i równocześnie z obu stron rury,

Konstrukcja zostanie obsypana kruszywem mrozoodpornym o frakcji 0-32mm zagęszczonym do wskaźnika $I_s=0,98$ wg Proctora. Dopuszcza się zagęszczenie przestrzeni 20cm przy rurze do wskaźnika $I_s=0,94$.

- podczas zagęszczania zasypki kontrolować należy rzędne posadowienia przepustu nie dopuszczając do jego wypychania, bądź przemieszczania poziomego. Kontrolę deformacji konstrukcji dokonywać za pomocą pomiarów

odkształceń pionowych i poziomych, a wyniki przedkładać Inżynierowi, po wykonaniu każdej warstwy. Dopuszczalne deformacje pionowe mierzone u węzłowia konstrukcji w trakcie montażu określa się na 5% rozpiętości (przekroje zamknięte) oraz 2% rozpiętości (przekroje łukowe).

5.3. Zabezpieczenie wykopu przed napływem wody

Podczas wykonywania wykopu pod przebudowywany przepust oraz wykonywania warstw podsypkowych należy zabezpieczyć teren przed napływem wody. W razie konieczności wykonać zabezpieczenie wykopu za pomocą ścianek szczelnych. Projekt zabezpieczenia Wykonawca wykona przed rozpoczęciem robót i uzgodni z Projektantem.

6. KONTROLA JAKOŚCI ROBÓT

6.1. Wymagania ogólne

Dostawca konstrukcji powinien dostarczyć aprobatę techniczną do zakupionych materiałów.

Kontrola i badania w trakcie robót wg SST. Kontrola i badania w trakcie robót w szczególności obejmuje:

- ułożenie rur i połączenie łącznikami wraz z kontrolą rzędnych wlotu i wylotu,
- prawidłowa grubość zabezpieczenia antykorozyjnego,
- prawidłowość wykonania zasypki i podsypki oraz wartości wskaźnika zagęszczenia,

Materiały przeznaczone do wbudowania, pomimo posiadania odpowiednich aprobat do stosowania w budownictwie mostowym, każdorazowo przed wbudowaniem muszą uzyskać akceptację Inżyniera. Akceptacja partii materiałów do wbudowania polega na wizualnej ocenie stanu materiałów dokonanej przez Inżyniera oraz udokumentowaniu jej wpisem do dziennika budowy.

6.2. Badanie przydatności gruntów do budowy nasypu

Badanie przydatności gruntu do budowy nasypu należy przeprowadzić na próbkach pobranych z każdej partii przeznaczonej do wbudowania, pochodzącej z nowego źródła. W badaniu należy określić wg PN-B-04481:

- skład granulometryczny,
- zawartość części organicznych,
- wilgotność naturalną,
- wilgotność optymalną i maksymalną gęstość objętościową szkieletu gruntowego,
- granicę płynności,
- kapilarność bierną wg PN-B-04493.

6.3. Badania kontrolne prawidłowości wykonania poszczególnych warstw zasypek i nasypów

Badania kontrolne prawidłowości wykonania poszczególnych warstw nasypu polegają na sprawdzeniu:

- odwodnienia każdej warstwy,
- grubości każdej warstwy i jej wilgotności przy zagęszczaniu.

6.4. Sprawdzenie zagęszczenia zasypek i nasypów

Sprawdzenie zagęszczenia nasypu polega na skontrolowaniu zgodności wartości wskaźnika zagęszczenia I_s z wartościami podanymi w punkcie 5.

Oznaczenie wskaźnika zagęszczenia należy przeprowadzić według BN-77/8931-12.

Zagęszczenie należy kontrolować zgodnie z poleceniami Inżyniera, jednak nie rzadziej niż 1 raz w trzech punktach dla każdej warstwy. Prawidłowość zagęszczenia konkretnej warstwy musi być potwierdzona przez Inżyniera wpisem do Dziennika Budowy.

Ocenę wyników zagęszczania gruntów, zawartych w dokumentach kontrolnych, przeprowadza się obliczając średnią arytmetyczną wszystkich wartości I_s przedstawionych przez Wykonawcę w raportach z bieżącej kontroli Robót ziemnych.

Zagęszczenie nasypu uznaje się za zgodne z wymaganiami, jeżeli spełnione będą warunki:

- 2/3 wyników badań użytych do obliczania średniej spełnia warunki zagęszczenia, a pozostałe wyniki nie powinny odbiegać o więcej niż 5% (I_s) od wartości wymaganej;
- I_g - średnie nie mniej niż I_s - wymagane.

7. OBMIAR ROBÓT

Jednostką obmiaru jest metr wykonanej konstrukcji i uwzględnia inne elementy składowe obmierzone w innych jednostkach:

- | | |
|--|----------------|
| • wykonanie części przelotowej przepustu | m |
| • wykonanie wykopów | m ³ |
| • zasypki i podsypki, pogłębienie rowu | m ³ |
| • umocnienie wlotu i wylotu | m ² |

Obmiar robót polega na określeniu faktycznego stanu, zakresu robót oraz obliczeniu rzeczywistych ilości wbudowanych materiałów.

Obmiar robót obejmuje roboty objęte Umową oraz dodatkowe i nieprzewidziane, których potrzebę wykonania uzgodniono w trakcie trwania robót pomiędzy Wykonawcą a Inżynierem.

Obmiaru dokonuje Wykonawca w sposób określony w umowie.

Sporządzony obmiar Wykonawca uzgadnia z Inżynierem w trybie ustalonym w umowie.

Wyniki obmiaru uwidocznione są w księdze obmiaru i należy je porównać z dokumentacją projektową w celu określenia różnic w ilościach robót.

8. ODBIÓR ROBÓT

8.1. Ogólne zasady odbioru robót

Ogólne zasady odbioru robót podano w ST D-M.00.00.00 „Wymagania ogólne” pkt 8.

Roboty uznaje się za wykonane zgodnie z dokumentacją projektową, SST i wymaganiami Inżyniera, jeżeli wszystkie pomiary i badania, z zachowaniem tolerancji wg punktu 6, dały wyniki pozytywne.

8.2. Odbiór robót zanikających i ulegających zakryciu

Odbiorowi robót zanikających i ulegających zakryciu podlegają:

- wykonany wykop,
- przygotowanie podłoża pod rurę,
- ułożenie rury
- zasypianie rury.

9. PODSTAWA PŁATNOŚCI

9.1. Cena jednostkowa

- dostawa konstrukcji zabezpieczonej antykorozyjnie poprzez galwanizację,
- dostawa kruszywa na zasypki,
- dostarczenie na miejsce budowy sprzętu potrzebnego do wykonania obiektu,
- dostarczenie elementów do umocnienia wlotu i wylotu przepustu,
- wyznaczenie na podstawie dokumentacji miejsca wykonywania obiektu,
- wykonanie wykopu pod przepust wraz z ewentualnym zabezpieczeniem ściankami szczelnymi,
- ułożenie na wykonanym fundamencie konstrukcji,
- zasypianie wykonanego obiektu mieszanką piaskowo-żwirową z zagęszczeniem do wymaganego wskaźnika,
- przeprowadzenie badań i pomiarów wymaganych w specyfikacji technicznej,
- odwodnienie wykopu na czas prowadzenia robót,
- uporządkowanie terenu.

W cenie należy uwzględnić etapowanie robót zgodnie z przyjętą organizacją ruchu.

10. PRZEPISY ZWIĄZANE

Katalog Powtarzalnych Elementów Drogowych - CBPBDiM W-wa

BN-66/6774-01	Kruszywo naturalne do nawierzchni drogowych. Żwir i pospółka
BN-75/8971-06	Składowanie materiałów
BN-71/B-8932-01	Zagęszczenie zasypki.
PN-B-10736:1999	Roboty ziemne. Wykopy otwarte dla przewodów wodociągowych i kanalizacyjnych. Warunki techniczne wykonania.
PN-B-04481	Grunty budowlane – Badania próbek gruntu.
PN-B-04493	Grunty budowlane. Oznaczanie kapilarności biernej.
BN-77/8931-12	Oznaczanie wskaźnika zagęszczenia gruntu.
PN-B-06265:2004	Krajowe uzupełnienie PN-EN 206-1:2003 Wymagania, właściwości, produkcja i zgodność